

tecnolite®

LA LUZ ES TUYA



CATÁLOGO 2020



CONTENIDO

CATÁLOGO 2020

tecnolite®
LA LUZ ES TUYA

3 **CÓMO LEER EL CATÁLOGO**4 **TABLA**5 **ÍNDICE POR CÓDIGO**9 **ÍNDICE POR NOMBRE**13 **EVOLUZIONA**

- 15 Interior
- 16 Exterior
- 18 Lámparas

19 **TECNOLITE CONTROL**

- 20 Interior / Lámparas
- 21 Bocina Integrada

22 **TECNOLITE EMERGENCIA**23 **INTERIOR**25 **ACENTO**

- 27 Empotrados LED Ocultos
- 29 Empotrados Ocultos
- 30 Empotrados LED
- 42 Empotrados Fluorescente
- 43 Empotrados
- 55 Luz de Cortesía LED Ocultos
- 56 Luz de Cortesía LED
- 57 Spot Riel LED
- 59 Spot Riel
- 59 Spot Riel Accesorios
- 61 Spot Sobreponer LED
- 67 Spot Sobreponer

75 **DECORATIVA**

- 77 Suspendidos LED
- 83 Suspendidos
- 123 Plafones LED Gran Formato
- 125 Plafones LED
- 132 Plafones LED Especialidad
- 133 Plafones
- 138 Lectura LED
- 140 Lectura
- 141 Pared LED
- 147 Pared

157 **COMERCIAL**

- 159 Lineales LED
- 165 A Prueba de Vapor LED
- 168 A Prueba de Vapor

169 **OFICINA**

- 171 Empotrados LED
- 177 Sobreponer LED
- 178 Suspendidos LED

183 **INDUSTRIAL**

- 185 Suspendidos LED
- 188 Suspendidos Fluorescentes

189 **EXTERIOR**191 **DECORATIVA**

- 193 Solares
- 195 Muros LED
- 213 Muros
- 225 Suspendidos
- 226 Mini Postes LED
- 232 Mini Postes
- 234 Postes LED
- 234 Postes

235 **ACENTO**

- 237 Reflectores LED
- 242 Reflectores
- 243 Sumergibles LED
- 244 Sumergibles
- 245 Empotrados Piso LED
- 250 Luz de Cortesía LED
- 254 Luz de Cortesía

255 **SUB-URBANO / INDUSTRIAL**

- 257 Punta de Poste
- 258 Muro
- 260 Solar

261 **LÁMPARAS**263 **CCT**

- 263 MR11 - MR16
- 265 GU10
- 266 Ampolletas
- 268 AR111 - GX5.3
- 269 Filamento
- 271 Miniatura
- 272 Vela
- 274 Globo
- 275 JDR
- 276 A19
- 278 Circular
- 279 Flama
- 280 Pares
- 283 Alta Potencia
- 288 Tubos

293 **COLOR**

- 294 Moon Light
- 295 MR16
- 296 GU10
- 297 Miniatura
- 298 JDR
- 299 A19
- 299 Pares

300 **VINTAGE**

- 301 LED
- 306 Incandescente
- 308 Socket

309 **FLUORESCENTES**

- 309 Espirales / Tubos

310 **ÍNDICE DE PROTECCIÓN (IP)**

Fotografía del producto

Diagrama

Nombre del producto: **KOI I**
Código del producto: **1SOLLED10VD30S**

PANEL SOLAR

LUZ SUAVE CÁLIDA
● 3 000 K

Lúmenes: **120 lm**
Potencia: **1 W**
Volts: **3.7 Vcc**

Terminado: **Satinado**
IRC: **80**
Vida útil: **30 000 h**
Ángulo: **180 °**
IP: **44**
Tipo de lámpara: **LED (Integrado)**
Atenuable: **No**
Duración de batería recargable hasta 5 horas
Incluye estaca

Sección: EXTERIOR / DECORATIVA / SOLARES
Familia:
Subfamilia:
Número de página: 196

Característica diferencial

Nombre del producto: **KOI II**
Código del producto: **1SOLLED11VD30S**

PANEL SOLAR

LUZ SUAVE CÁLIDA
● 3 000 K

Lúmenes: **120 lm**
Potencia: **1 W**
Volts: **3.7 Vcc**

Terminado: **Satinado**
IRC: **80**
Vida útil: **30 000 h**
Ángulo: **180 °**
IP: **44**
Tipo de lámpara: **LED (Integrado)**
Atenuable: **No**
Duración de batería recargable hasta 5 horas
Incluye estaca

FICHA TÉCNICA
(Especificaciones del producto)



Imagen producto aplicado
(Sugerencia)

Identificador de Tecnología LED

Identificador de producto **NUEVO**

PANEL SOLAR

NUEVO
CAPH
0SOLLED12VD30S

LUZ SUAVE CÁLIDA
● 3 000 K

Lúmenes: **10 lm**
Potencia: **0.08 W**
Volts: **1.2 Vcc**

Terminado: **Satin**
IRC: **80**
Vida útil: **15 000 h**
IP: **65**
Tipo de lámpara: **LED (Integrado)**
Atenuable: **No**
Duración de batería recargable hasta 7 horas
Incluye estaca

ADIÓS WATTS, HOLA LUMENS

LUMEN=INTENSIDAD DE LA LUZ WATTS=CONSUMO DE ENERGÍA

TABLA DE EQUIVALENCIA LED VS ILUMINACIÓN TRADICIONAL

LUMEN CANTIDAD DE LUZ QUE EMITEN	LED	FLUORESCENTE	TUBO FLUORESCENTE	INCANDESCENTES Y HALÓGENOS
80-120	2 W	6 W		20 W
120-250	3 W	8 W		35 W
280-380	5 W	11 W		40 W
360-450	6 W	13 W	12 W	50 W
450-600	7 W	15 W	14 W	60 W
600-800	9 W	18 W	18 W	70 W
750-850	10 W	20 W	20 W	80 W
800-950	12 W	25 W	25 W	100 W
900-1000	13 W	30 W	28 W	110 W
1100-1300	15 W	40 W	32 W	130 W
1250-1500	18 W	50 W	36 W	140 W
1600-1800	20 W	60 W	44 W	150 W
1850-2050	25 W	70 W	58 W	200 W
2200-2650	30 W	80 W	70 W	250 W
3000-4000	50 W	100 W	120 W	400 W
6000-7500	80 W	150 W		600 W
9000-10000	100 W	200 W		750 W
10500-12000	120 W	250 W		850 W
13000-15000	150 W	300 W		1000 W
18000-20000	200 W	400 W		1500 W



LEDS

TEMPORO DE VIDA
LARGA DURACIÓN

AHORRO DE ENERGÍA
75 - 90%
EN CONSUMO DE ENERGÍA ELÉCTRICA

EFICACIA LUMÍNICA, SOLO **90%**
DE LA ENERGÍA QUE CONSUMES SE TRANSFORMA EN LUZ

COLOR DE LUZ

- BLANCO SUAVE
- BLANCO NEUTRO
- BLANCO INTENSO
- RGB
- ATENUABLE

Duración equivalente a 20 lámparas comunes



FLUORESCENTES

TEMPORO DE VIDA
2 AÑOS

AHORRO DE ENERGÍA
60%
EN CONSUMO DE ENERGÍA ELÉCTRICA

EFICACIA LUMÍNICA, SOLO **60%**
DE LA ENERGÍA QUE CONSUMES SE TRANSFORMA EN LUZ

COLOR DE LUZ

- BLANCO CÁLIDO
- BLANCO FRÍO
- LUZ DE DÍA

Duración equivalente a 8 lámparas comunes



INCANDESCENTES

TEMPORO DE VIDA
1 AÑO

AHORRO DE ENERGÍA
0%
EN CONSUMO DE ENERGÍA ELÉCTRICA

EFICACIA LUMÍNICA, SOLO **15%**
DE LA ENERGÍA QUE CONSUMES SE TRANSFORMA EN LUZ

COLOR DE LUZ

- BLANCO CÁLIDO
- ATENUABLE

¡¡¡ GENERA UV RAYOS UV NOUVOS PARA LA SAL !!!

EMITE CALOR

⚠ Genera calor y consume un alto nivel de energía eléctrica, el cual provoca mayor empleo en combustibles fósiles, daños al medio ambiente y calentamiento del planeta.

*Estos valores son aproximados.





ÍNDICE

POR CÓDIGO

tecnolite®
LA LUZ ES TUYA



ÍNDICE

POR NOMBRE

tecnolite®
LA LUZ ES TUYA

PRODUCTO	PÁG.	PRODUCTO	PÁG.	PRODUCTO	PÁG.	PRODUCTO	PÁG.	PRODUCTO	PÁG.	PRODUCTO	PÁG.	PRODUCTO	PÁG.		
AACHEN II	203	AHMEDABAD	30	ALIOTH I	40	ANKAA II	131	ASHLESHA I	61	BAMIRA	117	BIHAM V	286	BRUSELAS	70
AACHEN III	203	AHMEDABAD I	30	ALIOTH II	40	ANKAA II	131	ASHLESHA I	61	BARATI	248	BILAR	242	BRUSELAS	70
AALBORG	193	AIN	301	ALIOTH II	40	ANKAA II	131	ASTATUS	197	BARATI I	248	BILAR I	242	BRUSELAS I	70
ABEBA	31	AIN	301	ALIOTH II	40	ANKAA II	131	ASTEROPE	61	BARCELO	69	BILBAO	242	BRUSELAS I	70
ABEBA	31	AKABA	31	ALIOTH III	40	ANKAA III	131	ASTEROPE	61	BARCELO	69	BILBAO I	242	BUCARAMANGA IX	36
ABERDEEN	146	AKABA	31	ALIOTH III	40	ANKAA III	131	ASTEROPE I	61	BARCELO I	69	BILBAO III	242	BUCARAMANGA IX	36
ABERDEEN	193	AL MANAMA	203	ALIOTH III	40	ANKAA IV	131	ASTEROPE I	61	BARCELO I	69	BILBAO IV	242	BUCARAMANGA VI	36
ABIYÁN	204	AL MANAMA I	203	ALKES	283	ANKAA IV	131	ASTI	50	BARI	46	BILBAU	238	BUCARAMANGA VI	36
ABIYÁN II	204	ALADFAR I	240	ALKES	283	ANKARA	232	ASTI	50	BARI	46	BILBAU I	238	BUCARAMANGA VI	36
ABOU	193	ALADFAR II	240	ALLEGRA	221	ANSER	127	ATENEA	96	BASTIA	110	BILBAU II	238	BUCARAMANGA VII	36
ABUYA	207	ALATRI	46	ALMACH	28	ANSER	127	ATENEA	96	BASTIA I	110	BITELLO	72	BUCARAMANGA VII	36
ACAMAR	27	ALATRI	46	ALMATY	232	ANSER I	127	ATIK I	36	BAVENO	73	BITELLO	73	BUCARAMANGA VII	36
ACAMAR	124	ALBA	46	ALMERIA	231	ANSER I	127	ATIK II	36	BAVENO	73	BITELLO I	72	BUCARAMANGA VIII	36
ACAMAR II	27	ALBA	46	ALMODOVAR	233	ANSER II	127	ATIK III	36	BAVENO	73	BIXA	217	BUCARAMANGA VIII	36
ACAMAR III	27	ALBALI I	123	ALMODOVAR	233	ANSER II	127	ATIK IV	36	BAVENO	73	BIXA	217	BUCARAMANGA VIII	36
ACANTHUS	203	ALBALI II	123	ALNIL I	55	ANSER III	127	ATRIA	80	BAVENO I	59	BOLLARD	17	BUNDA	140
ACARI	50	ALBIREO I	303	ALNITA I	61	ANSER III	127	AUCKLAND	247	BAVENO I	59	BOLOGNIA	70	BURSERIA	237
ACARI	50	ALBIREO II	303	ALNITA I	61	ANSHAN	252	AURA	152	BEAUVAIS	34	BOLOGNIA	70	CAELUM	65
ACARI	50	ALCOR	32	ALNITA II	61	ANSHAN	252	AURIGA	217	BEAUVAIS	34	BOLOGNIA I	70	CAELUM	65
ACARI	50	ALCOR	32	ALNIYA I	62	ANSHAN I	251	AURIGA	217	BEID I	58	BOLOGNIA I	70	CAELUM	65
ACARI	50	ALCOR	32	ALNIYA I	62	ANSHAN I	251	AUSTRAL	129	BEID I	58	BOLOGNIA II	70	CALGARY	247
ACARI I	46	ALCOR	32	ALNIYA II	62	ANSHAN II	251	AUSTRAL	129	BEID II	64	BOLOGNIA II	70	CALICUT	247
ACARI I	46	ALEZIO	49	ALNIYA II	62	ANSHAN II	251	AUSTRALIS	199	BEID II	64	BOOTES	226	CALICUT I	247
ACCESORIO	173	ALEZIO	49	ALORA	231	ANSHAN III	251	AUSTRALIS	199	BEJAR	69	BOREALIS	280	CAMENARO	71
ACERRA	48	ALEZIO	49	ALORA I	231	ANSHAN III	251	AUVA	114	BEJAR	69	BOREALIS	280	CAMENARO	71
ACERRA	48	ALEZIO	49	ALPHA	278	ANSHAN IV	252	AUVA	114	BEJAR I	69	BOREALIS I	281	CAMENARO I	71
ACERRA	48	ALEZIO	49	ALPHA I	278	ANSHAN V	252	AUVA II	113	BEJAR I	69	BOREALIS I	281	CAMENARO I	71
ACHERNAR	124	ALEZIO	49	ALPINO	232	ANTARES I	243	AUVA III	114	BEJAR II	69	BOREALIS II	282	CAMPI	71
ACHERNAR I	125	ALFA	34	ALRAKIS	142	ANTARES II	243	AUVA III	114	BEJAR II	69	BOREALIS II	282	CAMPI	71
ACHERNAR I	125	ALGED I	130	ALRESCHA	142	ANTARES III	243	AVIOR	250	BELFORT	60	BOSCA	72	CANCRI	141
ACHIRD	124	ALGED I	130	ALRUBA	142	ANTEQUERA	233	AVIOR	250	BELFORT	60	BOSCA	72	CANES	29
ACRAB	305	ALGED I	130	ALSAFI	205	ANTEQUERA	233	AVOIR	59	BELFORT I	73	BOSCA I	72	CANIS	81
ACRAB	305	ALGED II	130	ALTAIR I	34	ANTEQUERA I	233	AVOIR	59	BELFORT I	73	BOSCA I	72	CANOPUS	245
ACRI	53	ALGED II	130	ALTAIR II	34	ANTLIA	200	AVOIR I	73	BELLA I	138	BOSCA II	72	CAPELA	268
ACRUX	174	ALGED II	130	ALTAIS	151	ANTONELLA	219	AVOIR I	73	BELLAGIO	73	BOSCA II	72	CAPELA	268
ACRUX	174	ALGED III	130	ALTAMIRA	232	ANYAMA	247	AZHA I	80	BELLAGIO	73	BOSCAR III	72	CAPELA	268
ACUBENS	305	ALGED III	130	ALUDRA	78	ANZIO	47	AZHA II	80	BELLAGIO	73	BOSCAR III	72	CAPELA	268
ACUBENS	305	ALGED IV	130	ALULA	44	APODIS	94	AZMIDI II	173	BELLAGIO	73	BOTEIN	140	CAPELA I	159
ADANA	247	ALGED IV	130	ALULA	44	APRICA	50	AZMIDI II	173	BELLAGIO	73	BOX	301	CAPELA I	159
ADELAIDE	31	ALGOL	299	ALYA	98	APRICA	50	BACCOLI	46	BELLAGIO	73	BOYERO	58	CAPELA II	159
ADELAIDE	31	ALGOL	299	ALYAD	179	APUS	209	BACCOLI	46	BELLAGIO I	59	BOYERO	58	CAPELA II	159
ADHAFERA	304	ALGOL	299	AMELIA	47	AQUARIUS	217	BACO	242	BELLAGIO I	59	BOYERO	58	CAPELLA	160
ADHAFERA	304	ALGOL	299	AMPUS	160	AQUARIUS	217	BACO I	242	BELLAGIO I	59	BRACHIUM I	67	CAPELLA	160
ADHARA I	208	ALHENA	35	AMPUS	160	AQUILA	282	BADALONA	234	BELLIZI	60	BRACHIUM II	67	CAPELLA III	159
ADHARA II	228	ALICANTE	43	AMSTERDAM	232	AQUILA	282	BADALONA	234	BELLIZI	60	BRACHIUM III	67	CAPELLA III	159
ADHIL	22	ALICANTE	43	ANDORA	51	ARA	217	BADESI	52	BENDIN	237	BRASSA	68	CAPH	194
ADRIA I	54	ALICANTE	43	ANDORA	51	ARBOREA	206	BAHIA	35	BENETNASCH	107	BRASSA	68	CARIATI	68
ADRIA I	54	ALICANTE	43	ANDORA	51	ARCO	45	BALAGO	117	BERENICES I	87	BREME	60	CARIATI	68
ADRIA II	54	ALICANTE	43	ANDORA	51	ARCO I	45	BALEN	68	BERENICES II	147	BREME	60	CARINA	81
ADRIA II	54	ALICANTE I	43	ANDORA	51	ARCTURUS	237	BALEN	68	BERENICES III	147	BREME I	73	CARINA	81
AFFI	53	ALICANTE I	43	ANDORA	51	ARESE	45	BALEN I	68	BERENICES IV	87	BREME I	73	CAROLI	35
AFFI	53	ALICANTE I	43	ANDORA	51	ARESE	45	BALEN I	68	BERENICES V	87	BRENO	68	CAROLI	35
AFRODITA	100	ALICANTE I	43	ANDORA	51	ARIETTIS	94	BALLABIA	52	BERYLLUM	275	BRENO	68	CASPE	254
AGORA	113	ALICANTE I	43	ANDORA	51	ARTEMISA	98	BALME	52	BERYLLUM I	275	BRIGHTON IX	37	CASPE I	253
AGORA II	113	ALICANTE II	43	ANDORRA	207	ARTEMISA II	98	BALME I	52	BERYLLUM III	274	BRIGHTON IX	37	CASPE I	253
AGORA III	114	ALICANTE II	43	ANDROMEDA	200	ASELLUS I	58	BAMBA	103	BESSEL	107	BRIGHTON VI	37	CASSANO	71
AGRA	47	ALICANTE II	43	ANGERA	52	ASELLUS I	58	BAMBA I	103	BETAL	35	BRIGHTON VI	37	CASSANO I	71
AGRA	47	ALICANTE II	43	ANGUSTA	52	ASELLUS II	64	BAMBA II	103	BETELGEUSE	107	BRIGHTON VII	37	CASSANO I	71
AHIL	301	ALICANTE II	43	ANIL II	55	ASELLUS II	64	BAMBERA	117	BETULA	206	BRIGHTON VII	37	CASSIOPEA	56
AHIL	301	ALIOTH I	40	ANKAA I	131	ASHLESHA	61	BAMIO	118	BHARANI	250	BRIGHTON VIII	37	CASTEL	71
AHIL	301	ALIOTH I	40	ANKAA I	131	ASHLESHA	61	BAMIO	118	BIHAM V	187	BRIGHTON VIII	37	CASTEL	71

PRODUCTO	PÁG.	PRODUCTO	PÁG.	PRODUCTO	PÁG.	PRODUCTO	PÁG.	PRODUCTO	PÁG.	PRODUCTO	PÁG.	PRODUCTO	PÁG.		
CASTELO	254	CONSTANZA	249	DIADEM III	86	FIRENZE	156	GLIESE I	187	ISALNDIA	135	LICH II	285	MAIA I	152
CASTELO	254	CONSTANZA I	249	DIADEM IV	86	FIRENZE	156	GLIESE I	287	ITURRI	135	LICH III	285	MAIA II	98
CASTELO I	253	CONTRA	209	DIADEM V	148	FLAVUS	206	GLIESE II	187	ITURRI	135	LICH IV	285	MAJORIS	278
CASTELO I	253	CONTROL RC	18	DIADEM VI	148	FLORENCIA	153	GLIESE II	287	IUENA	134	LILII	97	MAJORIS	278
CASTILLO	254	CONTROLADOR PARA LUMINARIO	244	DIAMOND	301	FLORES	140	GLIESE III	187	IZAR I	241	LIMENA	119	MAJORIS	278
CASTULA I	84	COPEINA	201	DIANA	16	FLORES	140	GLIESE III	287	IZAR I	241	LIRA	77	MARE	134
CASTULA II	84	COPEINA I	201	DIJON	244	FOGGIA	150	GOIANIA	150	IZAR II	241	LITA I	35	MARE I	155
CASTULA III	147	CORIDORA	203	DIJON	244	FOMENO	136	GRANDATE	152	IZAR II	241	LITA I	35	MARINO	121
CATELLON	248	CORVUS I	280	DOMUS I	173	FONTANA	145	GRESSAN	153	IZAR III	241	LITA II	35	MARINO I	121
C-DOMUS I	126	CORVUS I	280	DOMUS I	173	FORENTO	136	GRUIS	141	IZAR IV	241	LITHIUM V	288	MARIONI	120
C-DOMUS II	126	CORVUS III	280	DOMUS II	174	FORIO I	155	GRUIS	141	JASMINE	20	LITHIUM VI	288	MARUK	116
C-DOMUS III	126	CORVUS III	280	DOMUS II	174	FORLI	134	GRUS	199	JUNHO	149	LITHIUM VI	288	MARUK	116
CEDRELA	246	CORVUS III	280	DOMUS III	174	FORLI I	155	HADAR	219	JUXTA I	142	LITHIUM VII	290	MARUK II	116
CELAENO I	83	CORVUX	206	DOMUS III	174	FORNAX	234	HALLEY	58	JUXTA II	142	LITHIUM VII	290	MARUK III	116
CELAENO II	83	CRATER	226	DOMUS IV	173	FORTE	155	HALLEY	58	JUXTA III	142	LITHIUM VIII	290	MARUK III	116
CEOL	21	CRUX	200	DOMUS IV	173	FORTE	155	HALLEY I	57	KAITOS	77	LITHIUM VIII	290	MASSA	120
CEPHEI	275	CRUX II	200	DOWNLED	16	FORTE	155	HALLEY I	57	KAITOS II	128	LOMBILLO	118	MASSA	120
CEPHEI	275	CUENCA	249	DRACO	226	FORTE	155	HAN I	63	KAPPA	257	LOME	122	MEGREZ	187
CERDEÑA	253	CUENCA I	249	DRACONIS	193	FORZA	155	HAN I	63	KAUS I	204	LONDRA	119	MEGREZ	286
CERDEÑA I	253	CUENCA II	249	DUBHE I	182	FORZA	155	HAN II	63	KAUS II	204	LORETO	120	MEISSA	260
CERES	248	CUENCA III	249	DUBHE II	182	FOSHAN	136	HAN II	63	KEID	109	LOSANNA	119	MELSI	154
CERVANTES II	28	CUENCA IV	246	EDULIS	206	FOSHAN	136	HATYSA	94	KEID	109	LUCCA	122	MELSI	154
CERVANTES III	28	CUENCA V	246	ELECTRA	108	FOTON	259	HEDERA	210	KENTAURUS	112	LUCIDA I	33	MELSI	154
CERVATES I	28	CUMBRES I	231	ELECTRA	108	FRANCFORT	155	HELIUM I	268	KEPLER	264	LUCIDA I	33	MENEN I	177
CETI	250	CURSA	81	ELISIUM I	47	FREISING	139	HELIUM I	268	KEPLER	264	LUCIDA II	33	MENEN I	177
CETO	99	CYNARA	56	ELISIUM II	47	FREYRE I	145	HELIUM I	268	KOI I	194	LUCIDA II	33	MENEN II	177
CETUS	228	CYNARA	56	ENCKE	198	FREYRE II	145	HELIUM I	268	KOI II	194	LUCIDA III	33	MENEN II	177
CHALAWAN I	29	CYNARA II	56	ENEKO	197	FREYRE III	145	HERO	15	KOKAB	260	LUCIDA III	33	MERAK	99
CHALAWAN II	29	CYNARO II	56	ENEKO	197	FROMBORK	139	HIDRUS I	276	KRAZ	237	LUCIDA IV	33	MERCURI	269
CHARA	85	CYPERUS I	240	ENIF	49	FUJIAN	146	HIDRUS I	276	KYBOX	206	LUCIDA IV	33	MERCURI I	269
CHARA	85	CYPERUS I	240	ENIF I	49	FUKU	146	HOROLOGIUM	234	LA CANEE	102	LUINI	121	MERCURI II	269
CHERTAN I	29	CYPERUS II	240	EPSILON	79	FULU I	88	HYADUM	202	LA CANEE	102	LUMIA I	276	MERCURI III	269
CHERTAN II	29	CYPERUS II	240	EPSILON	79	FULU II	88	HYDRA	165	LACERTA	132	LUMIA I	276	MERIDIA	228
CHICAGO	243	CYPERUS III	240	EPSILON II	79	FULU III	88	HYDRA	165	LACERTA	132	LUMIERE I	239	MERIDIANA	115
CHICAGO I	243	CYPERUS III	240	EPSILON II	79	FULU IV	147	HYGIEA	172	LACERTA I	132	LUMIERE I	239	MERIDIANA	115
CHORT	199	CYPERUS IV	240	EQUULEUS	227	FULU V	148	HYPTIS II	283	LACERTA I	132	LUMIERE II	239	MERIDIANA	115
CINTU II	196	CYPERUS IV	240	ERIDAN I	267	FULU VI	148	HYPTIS III	283	LAMEZIA	78	LUMIERE II	239	MESSINA	154
CIRCINUS	127	CYRANO	56	ERIDANI II	266	FURUD	199	IBIZA	126	LAMEZIA IV	78	LUMIERE III	239	MESSINA	154
CIRCINUS II	127	CYRANO	56	ERIDANI II	266	FUSHUN	146	IBIZA	126	LANDSCAPE	17	LUMIERE III	239	MESSINA	154
CIRIO III	272	DABIH I	291	ERIDANI III	267	FUYU	141	IBIZA I	126	LAOS	99	LUMIERE IV	239	MIMOSA	101
CIRIO IV	272	DABIH I	291	ERIDANUS	227	FUZHOU	145	IBIZA I	126	LARAWAG	96	LUMIERE IV	239	MINCHIR	101
CITRON	214	DABIH II	291	EROS	93	GAIA	17	IBIZA II	126	LARIA	135	LUMIERE V	239	MINERVA	96
CLAUDIO	197	DABIH II	291	ESCALONA	244	GALLIUM	270	IBIZA II	126	LATINA I	133	LUMUS	212	MIRZAM	58
CLEEÍA	151	DAHLIA	20	ESFERIS	250	GALLIUM I	270	INDUS	57	LAZIO	134	LUXOR	118	MIRZAM	58
CLEEÍA	151	DANIOS I	171	ESFERIS	250	GALLIUM II	270	INDUS	57	LECCE	133	LUYTEN I	44	MISAM	105
CLEEÍA II	151	DANIOS I	171	ESPEJO II	259	GALLIUM III	270	INDUS I	57	LECCE	133	LUYTEN I	44	MISAM	105
CLEEÍA II	151	DANIOS II	171	ESTOCOLMO I	258	GAMBERI	133	INDUS I	57	LECCO	134	LUYTEN II	44	MODULARE I	35
COBALT	272	DANIOS II	171	ETAMIN I	278	GAUNT	156	INDUS I	257	LENO	137	LUYTEN II	44	MOMO	245
COBALT	272	DAROCA I	248	ETAMIN I	278	GENOVA	156	INDUS II	257	LENO I	137	LVIV	95	MONOCEROS	245
COIMBRA	248	DELPHINUS	138	ETAMIN II	278	GENOVA	156	INDUS III	257	LENO II	137	LVIV I	95	MONTISI I	175
COLINA I	204	DELPHINUS	138	ETAMIN II	278	GENOVA	156	INOMOST	136	LENO II	137	LVIV II	95	MONTISI II	175
COLINA II	146	DELPHINUS I	138	FAIS	141	GENZANO	156	INTERCRUS	259	LENO III	137	LVIV III	95	MONTISI III	175
COLUMBUS	132	DELPHINUS I	138	FANG	195	GIARRE	152	IOTA	31	LENO III	137	LYNX I	238	MONTISI III	175
COLUMBUS	278	DELPHINUS II	138	FERRATA	150	GIBRALTAR	156	IOTA	31	LEPUS	141	LYNX II	238	MONTISI IV	177
COMA	227	DENEB	110	FEZ	153	GIBRALTAR	156	IRIDIUM	267	LEPUS	141	LYNX III	238	MONTISI IV	177
CONCORDIA	156	DENIA	244	FILADELFIA	139	GIEDI	224	IRIDIUM II	267	LERIDA	120	LYRA	21	MONTISI V	177
CONCORDIA	156	DENIA	244	FILOS	150	GINAN	90	IRIDIUM III	267	LESATH	97	LYRA	21	MONTISI V	177
CONCORDIA	156	DIADEM I	85	FILOS I	150	GINEBRA	153	IRIDIUM III	267	LIBERTAS	97	LYRA	21	MONTOYA I	177
CONCORDIA	156	DIADEM II	86	FILOS I	150	GIRONA	153	IRLANDA	134	LICH I	285	MAGUNZIA	188	MONTOYA I	177

EVOLUZIONA[®]

A BRIGHTER LIFE

VIVE LA NUEVA ERA DE LA LUZ y transforma tus espacios controlando la intensidad, tonalidades y color de la iluminación a través de una app.

MOMENTOS



Crea **EL AMBIENTE PERFECTO** en cada habitación, tómale foto y conserva el momento para que puedas utilizarlo en cualquier ocasión.

AHORRO DE ENERGÍA



Gracias a que todas las luminarias tienen tecnología LED, y control de atenuación de 0 a 100%.

FÁCIL



APP

Toma todo el control a través de una app gratuita en tu celular o tableta.



WI-FI

No requiere cables ni ninguna instalación especial.



No requiere **HUB**

SOPORTE

Chat de asistencia en línea y atención telefónica 24/7 en tu idioma.

TODO EL CONTROL



PROGRAMACIÓN

Configura horarios para automatizar tus necesidades de iluminación.



TU VOZ ES LA CLAVE

Control avanzado de tus luces con un simple comando de voz. Compatible con Alexa® y Google Home®.



MODO VACACIONES

Configura tus luces para que parezca que tu casa está habitada mientras no te encuentras en ella.



MULTIUSUARIO

Permite que más de una persona controle tus luces sin cambiar la configuración y por tiempo definido.

ACCESIBILIDAD REMOTA



Controla la iluminación de tu hogar desde cualquier parte del mundo a través de la app y en el momento que lo desees.

RESPALDO



GUARDADAS EN LA NUBE

Tus preferencias se guardan automáticamente en la nube y puedes compartirlas con quien tú quieras, siempre estarás conectado.

CONTROL APP



DEJA QUE TUS LUCES HAGAN TODO LO QUE TÚ QUIERAS Y MÁS.

64,000
BLANCOS

ILUMINACIÓN PREDETERMINADA



ATENUABLE
de 0 a 100 %

BLANCO CÁLIDO  | LUZ DE DÍA 

16 millones
COLORES

MODOS DE LUZ DINÁMICOS

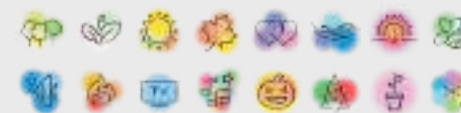

Todos los productos EVOLUZIONA cuentan con

5 AÑOS DE GARANTÍA

*Amazon, Alexa y todos sus logotipos relacionados son marcas registradas de Amazon.com, Inc. o sus filiales. Google es una marca registrada de Google LLC.



HERO
12DTTLLED16RGBWVM

TEMPERATURA DE COLOR AJUSTABLE



Lúmenes: **620 lm**
Potencia: **12.5 W**
Volts: **127 V ~**

Aplicación: **Mesa**
Terminado: **Blanco / Madera**
IRC: **80**
Vida útil: **25 000 h**
Ángulo: **188 °**
Tipo de lámpara: **LED (Integrado)**
Atenuable: **Si**
Controlado por aplicación
Incluye apagador

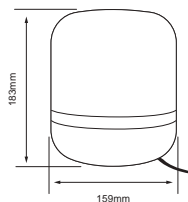

SPIRIT
12DTTLLED22RGBWVB

TEMPERATURA DE COLOR AJUSTABLE



Lúmenes: **810 lm**
Potencia: **12.5 W**
Volts: **127 V ~**

Aplicación: **Mesa**
Terminado: **Blanco**
IRC: **80**
Vida útil: **25 000 h**
Ángulo: **246 °**
Tipo de lámpara: **LED (Integrado)**
Atenuable: **Si**
Controlado por aplicación

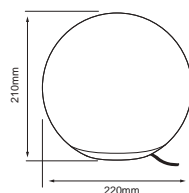



NUEVO
DOWNLED
16DPTLLED30RGBWMVG

TEMPERATURA DE COLOR AJUSTABLE
2.700 6.500 K RGB

Lúmenes: **865 lm**
Potencia: 16 W
Volts: 127-220 V ~

Terminado: **Aluminio**
Vida útil: **25 000 h**
Ángulo: 120 °
IP: 54

Tipo de lámpara: **LED (integrado)**
Incluye: **Driver electrónico**
Dimensiones del producto: 300 mm x 87 mm

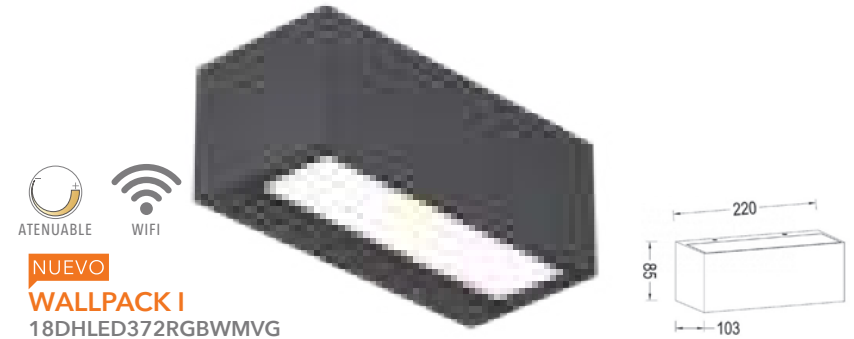

NUEVO
WALLPACK I
18DHLED372RGBWMVG

TEMPERATURA DE COLOR AJUSTABLE
2.700 6.500 K RGB

Lúmenes: **1 075 lm**
Potencia: 18 W
Volts: 127-220 V ~

Terminado: **Aluminio**
Vida útil: **25 000 h**
Ángulo: 80 °
IP: 54

Tipo de lámpara: **LED (integrado)**
Incluye: **Driver electrónico**
Dimensiones del producto: 220 mm x 85 mm



NUEVO
WALLPACK II
16DHLED816RGBWMVS

TEMPERATURA DE COLOR AJUSTABLE
2.700 6.500 K RGB

Lúmenes: **865 lm**
Potencia: 16 W
Volts: 127-220 V ~

Terminado: **Aluminio**
Vida útil: **25 000 h**
Ángulo: 100 °
IP: 54

IRC: 80
Tipo de lámpara: **LED (integrado)**
Incluye: **Driver electrónico**
Dimensiones del producto: 210 mm x 221 mm



NUEVO
WALLPACK III
7DHLED765RGBWMVG

TEMPERATURA DE COLOR AJUSTABLE
2.700 6.500 K RGB

Lúmenes: **420 lm**
Potencia: 7 W
Volts: 127-220 V ~

Terminado: **Aluminio**
Vida útil: **25 000 h**
Ángulo: 45 °
IP: 54

Tipo de lámpara: **LED (integrado)**
Incluye: **Driver electrónico**
Dimensiones del producto: 210 mm x 221 mm



NUEVO
WALLPACK III
18DHLED949RGBWMVG

TEMPERATURA DE COLOR AJUSTABLE
2.700 6.500 K RGB

Lúmenes: **930 lm**
Potencia: 18 W
Volts: 127-220 V ~

Terminado: **Aluminio inyectado**
Vida útil: **30 000 h**
Ángulo: 150 °
IP: 54

Tipo de lámpara: **LED (integrado)**
Incluye: **Driver electrónico**
Dimensiones del producto: 110 mm x 220 mm



DIANA
12DHLED40RGBWVB

TEMPERATURA DE COLOR AJUSTABLE
2.700 6.500 K RGB

Lúmenes: **1 055 lm**
Potencia: 12.5 W
Volts: 127 V ~

Aplicación: **Sobreponer Piso / Estaca**
Terminado: **Blanco**
IRC: 80
Vida útil: **20 000 h**
Ángulo: 328 °

IP: 65
Tipo de lámpara: **LED (Integrado)**
Atenuable: **Si**
Controlado por aplicación
Incluye estaca



NUEVO
LANDSCAPE
7DHLED759RGBWMVG

TEMPERATURA DE COLOR AJUSTABLE
2.700 6.500 K RGB

Lúmenes: **320 lm**
Potencia: 7 W
Volts: 127-220 V ~

Terminado: **Aluminio**
Vida útil: **25 000 h**
Ángulo: 80 °
IP: 54

Tipo de lámpara: **LED (integrado)**
Incluye: **Driver electrónico**
Dimensiones del producto: 90.5 mm x 430 mm

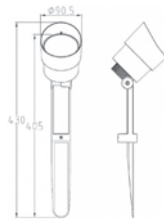

PALLAS
16DHLED758RGBWVG

TEMPERATURA DE COLOR AJUSTABLE
2.700 - 6.500 K RGB

Lúmenes: **900 lm**
Potencia: 16 W
Volts: 127 V ~

Terminado: **Gris**
IRC: 80
Vida útil: **20 000 h**
Ángulo: 65°

IP: 65
Tipo de lámpara: **LED (Integrado)**
Atenuable: **Si**
Controlado por aplicación

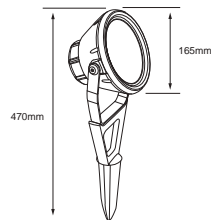

NUEVO
BOLLARD
18DHLED419RGBWMVG

TEMPERATURA DE COLOR AJUSTABLE
2.700 6.500 K RGB

Lúmenes: **320 lm**
Potencia: 18 W
Volts: 127-220 V ~

Terminado: **Aluminio**
Vida útil: **25 000 h**
Ángulo: 120 °
IP: 54

Tipo de lámpara: **LED (integrado)**
Incluye: **Driver electrónico**
Dimensiones del producto: 90.5 mm x 430 mm



GAIA
09DHLED652RGBWVS

TEMPERATURA DE COLOR AJUSTABLE
2.700 - 6.500 K RGB

Lúmenes: **400 lm**
Potencia: 9 W
Volts: 127 V ~

Terminado: **Satin**
IRC: 80
Vida útil: **20 000 h**
Ángulo: 100 °

IP: 67
Tipo de lámpara: **LED (Integrado)**
Corte de empotramiento: 120 mm
Driver electrónico

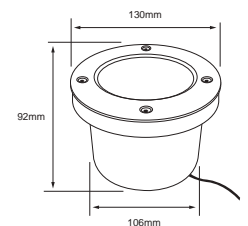



WAVE I
11DA19LEDCCTWVB

TEMPERATURA DE COLOR AJUSTABLE
2 700 - 6 500 K

Lúmenes: **810 lm**
Potencia: **11.5 W**
Volts: **127 V ~**

11DA19LEDCCTWVB-K Incluye control remoto

Terminado: **Blanco**
IRC: **80**
Vida útil: **25 000 h**
Ángulo: **150°**
Tipo de base: **E27**
Atenuable: **Si**
Dimensiones del producto: **66 mm x 117 mm**
Controlado por aplicación

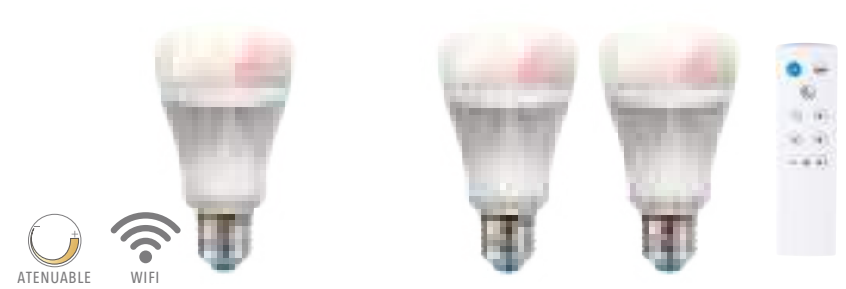

WAVE I
11DA19LEDRGBWVB

TEMPERATURA DE COLOR AJUSTABLE
2 700 6 500 K RGB

Lúmenes: **810 lm**
Potencia: **11.5 W**
Volts: **127 V ~**

11DA19LEDRGBWVB-K Incluye control remoto

Terminado: **Blanco**
IRC: **80**
Vida útil: **25 000 h**
Ángulo: **150°**
Tipo de base: **E27**
Atenuable: **Si**
Dimensiones del producto: **66 mm x 117 mm**
Controlado por aplicación

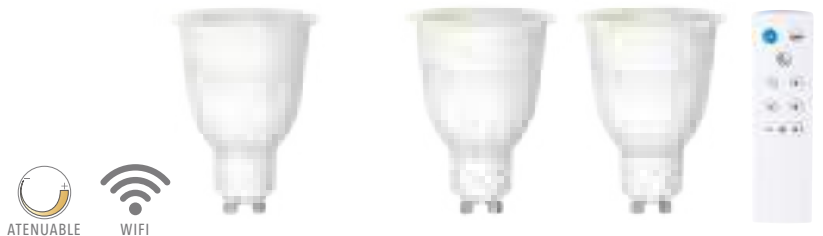

WAVE II
7DGU10LEDCCTWVB

TEMPERATURA DE COLOR AJUSTABLE
2 700 - 6 500 K

Lúmenes: **345 lm**
Potencia: **7 W**
Volts: **127 V ~**

7DGU10LEDCCTWVB-K Incluye control remoto

Terminado: **Blanco**
IRC: **80**
Vida útil: **25 000 h**
Ángulo: **60°**
Tipo de base: **GU10**
Atenuable: **Si**
Dimensiones del producto: **50 mm x 73 mm**
Controlado por aplicación

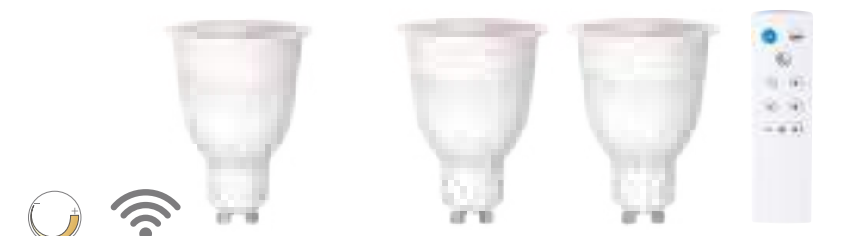

WAVE II
7DGU10LEDRGBWVB

TEMPERATURA DE COLOR AJUSTABLE
2 700 6 500 K RGB

Lúmenes: **345 lm**
Potencia: **7 W**
Volts: **127 V ~**

7DGU10LEDRGBWVB-K Incluye control remoto

Terminado: **Blanco**
IRC: **80**
Vida útil: **25 000 h**
Ángulo: **60°**
Tipo de base: **GU10**
Atenuable: **Si**
Dimensiones del producto: **50 mm x 73 mm**
Controlado por aplicación



CONTROL RC
CTRLWVB

Volts: **3 V**

Aplicación: **Accesorios**
Terminado: **Blanco**
Control para línea Evoluziona

CREA TUS PROPIOS AMBIENTES
O APROVECHA LAS ESCENAS
PREDETERMINADAS DISPONIBLES PARA TI.



tecnolite[®]

LA LUZ ES TUYA

El control en tus manos



**AHORRO DE
ENERGÍA**

Tecnología LED atenuable
de 0 a 100% para este
ambiente perfecto

**HAZ QUE TU
HOGAR SE LLENE
DE COLOR**

Escenas dinámicas y color
en tu iluminación para
todos los momentos
de tu vida

**UN BLANCO PARA
CADA MOMENTO**

Elige desde blanco cálido a
blanco frío para realizar
tus actividades diarias
con la mejor luz

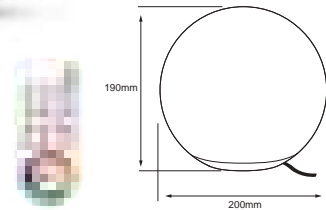

ATENUABLE

DAHLIA

8DTTLLED19RGBIDVBK

TEMPERATURA DE COLOR AJUSTABLE



Lúmenes: **500 lm**

Potencia: **8 W**

Volts: **127 V ~**

Aplicación: **Mesa**
Terminado: **Blanco**
IRC: **80**
Vida útil: **20 000 h**
Ángulo: **323 °**
Tipo de lámpara: **LED (Integrado)**
Atenuable: **Si**
Controlado por control remoto, incluido

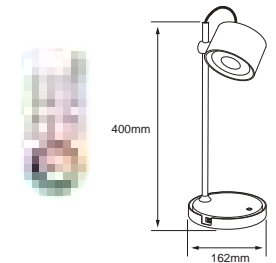

ATENUABLE

JASMINE

7DTTLLED40RGBIDVBK Blanco

TEMPERATURA DE COLOR AJUSTABLE



Lúmenes: **430 lm**

Potencia: **7 W**

Volts: **127 V ~**

Aplicación: **Mesa**
IRC: **80**
Vida útil: **20 000 h**
Ángulo: **36 °**
Tipo de lámpara: **LED (Integrado)**
Atenuable: **Si**
Controlado por control remoto, incluido
Puerto USB, Dirigible. Consume 15 W con USB en uso



Kit 2 lámparas + control remoto



ATENUABLE

WAVE III

10DA19LEDCCTIDVBK Incluye control

TEMPERATURA DE COLOR AJUSTABLE



Lúmenes: **800 lm**

Potencia: **10 W**

Volts: **127 V ~**

Terminado: **Blanco**
IRC: **80**
Vida útil: **15 000 h**
Ángulo: **185 °**
Tipo de base: **E27**
Atenuable: **Si**
Dimensiones del producto: **60 mm x 108 mm**
Controlado por control remoto



Kit 2 lámparas + control remoto



ATENUABLE

WAVE IV

09DA19LEDRGBIDVBK Incluye control

TEMPERATURA DE COLOR AJUSTABLE



Lúmenes: **800 lm**

Potencia: **9.5 W**

Volts: **127 V ~**

Terminado: **Blanco**
IRC: **80**
Vida útil: **20 000 h**
Ángulo: **185 °**
Tipo de base: **E27**
Atenuable: **Si**
Dimensiones del producto: **60 mm x 108 mm**
Controlado por control remoto



STEP CCT



BOCINA HQ INTEGRADA



BLUETOOTH

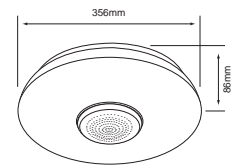

CEOL 25PTLLEDSLSTPMVB

TEMPERATURA DE COLOR AJUSTABLE
● ○ ○ 3 000 K - 4 000 K - 6 500 K

Lúmenes: **1 350 lm**
Potencia: 25 W
Volts: 100-240 V ~

Terminado: **Blanco**
IRC: **80**
Vida útil: **25 000 h**
Ángulo: **110 °**
Tipo de lámpara: **LED (Integrado)**
Atenuable: **No**
Bocina integrada
Cambio de color de temperatura con apagador

FÁCIL DE USAR



BOCINA HQ INTEGRADA



BLUETOOTH

LYRA

A19SB-LED/001/30

LUZ SUAVE CÁLIDA

● ○ 3 000 K

Lúmenes: **451 lm**
Volts: 100-127 V ~

Potencia: 9 W

A19SB-LED/001/40

LUZ BLANCA NEUTRA

○ ○ 4 000 K

Lúmenes: **451 lm**
Volts: 100-127 V ~

09A19SBLED65MV

LUZ DE DÍA

● ○ 6 500 K

Lúmenes: **470 lm**
Volts: 100-240 V ~

Terminado: **Blanco**
IRC: **80**
Vida útil: **15 000 h**
Ángulo: **180 °**
Tipo de base: **E27**
Atenuable: **No**
Dimensiones del producto:
66 mm x 125 mm
Bocina integrada



BOCINA HQ INTEGRADA



BLUETOOTH

MUZIE 38FTLLEDSL30CF

LUZ SUAVE CÁLIDA
● ○ 3 000 K

Lúmenes: **1 900 lm**
Potencia: 38 W
Volts: 127 V ~

Terminado: **Café**
IRC: **80**
Vida útil: **20 000 h**
Ángulo: **119 °**
IP: **54**
Tipo de lámpara: **LED (Integrado)**
Atenuable: **No**
Bocina integrada
Incluye fotocelda

LUZ DE EMERGENCIA

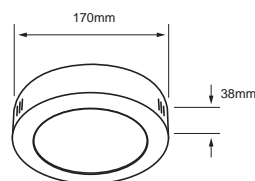

NUEVO

ADHIL

12EMPTLEDR65MVB

LUZ DE DÍA
6 500 K

Lúmenes: **800 lm**
Potencia: **12 W**
Volts: **100-240 V ~**

Terminado: **Blanco**
IRC: **80**
Vida útil: **15 000 h**

Ángulo: **100 °**
Tipo de lámpara: **LED (Integrado)**
Incluye: **Driver LED**
Atenuable: **No**
Duración de batería recargable: **2 hrs**
Tiempo de carga: **6-8 hrs**



NUEVO

09EMA19LED30MV

LUZ SUAVE CÁLIDA
3 000 K

Lúmenes: **670 lm**
Volts: **100-240 V ~**
Potencia: **9 W**
Batería **3.7 VDC**
recargable **100-240V**

Terminado: **Blanco**
IRC: **80**
Vida útil: **25 000 h**
Ángulo: **160 °**

NUEVO

09EMA19LED65MV

LUZ DE DÍA
6 500 K

Tipo de base: **E27**
Tipo de lámpara: **LED (integrado)**
Atenuable: **No**
Dimensiones del producto: **70 x 145 mm**
Duración de batería recargable: **2 hrs**
Tiempo de carga: **6-8 hrs**

INTERIOR

IMAGINA, ILUMINA, DECORA Y CREA
TUS MOMENTOS CON ILUMINACIÓN SIN LÍMITES

technolite®
LA LUZ ES TUYA



INTERIOR ACENTO

CREA UNA GAMA ILIMITADA DE
ESCENAS Y MOMENTOS CON DETALLES DE
ILUMINACIÓN PARA TUS ESPACIOS

tecnolite®
LA LUZ ES TUYA



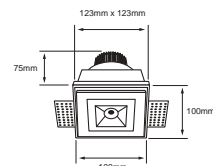
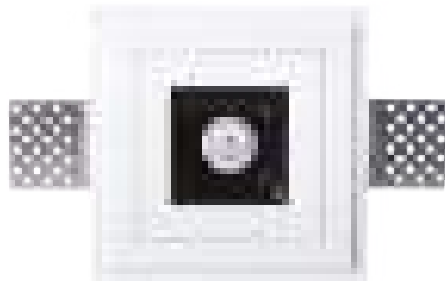

NUEVO
ACAMAR
 5YDLED456MV30BN
 Blanco

LUZ SUAVE CÁLIDA
 3 000 K

IRC: 80
 Vida útil: **25 000 h**
 Ángulo: 45°
 Tipo de lámpara: LED (Integrado)

Incluye: **Driver LED**
 Corte de empotramiento: 123 mm x 123 mm
 Atenuable: **No**

Lúmenes: **285 lm**
 Potencia: 5.5 W
 Volts: 100-240 V ~

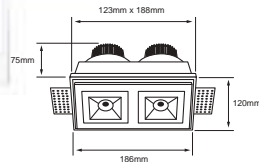

NUEVO
ACAMAR II
 12YDLED457MV30BN
 Blanco

LUZ SUAVE
 CÁLIDA
 3 000 K

Lúmenes: **513 lm**
 Potencia: 12 W
 Volts: 100-240 V ~

IRC: 80
 Vida útil: **25 000 h**
 Ángulo: 45°

Tipo de lámpara: LED (Integrado)
 Incluye: **Driver LED**
 Corte de empotramiento: 188 mm x 123 mm
 Atenuable: **No**

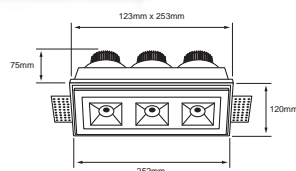

NUEVO
ACAMAR III
 17YDLED458MV30BN
 Blanco

LUZ SUAVE
 CÁLIDA
 3 000 K

Lúmenes: **797 lm**
 Potencia: 17.5 W
 Volts: 100-240 V ~

IRC: 80
 Vida útil: **25 000 h**
 Ángulo: 45°

Tipo de lámpara: LED (Integrado)
 Incluye: **Driver LED**
 Corte de empotramiento: 253 mm x 123 mm
 Atenuable: **No**

CÓMO INSTALAR LOS LUMINARIO EMPOTRADOS LED OCULTO



·Realiza el corte en tu falso plafón y conecta el luminario



·Introduce el luminario y sujétalo con tornillos



·Cubre los huecos con encaje/revoque/mancillado y limpia la superficie



·Lija los borde y pinta

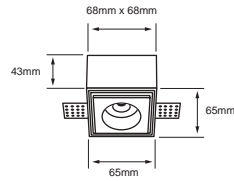

NUEVO

ALMACH
1YDLED464MV30B

LUZ SUAVE CÁLIDA
● 3 000 K

Lúmenes: **49 lm**
Potencia: **1 W**
Volts: **100-240 V ~**

Terminado: **Blanco**
IRC: **80**
Vida útil: **25 000 h**
Ángulo: **48°**
Incluye: **Driver LED**
Atenuable: **No**
Tipo de lámpara: **LED (integrado)**
Corte de empotramiento: **68 mm x 68 mm**

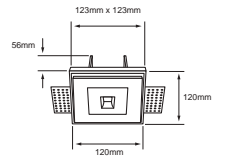

NUEVO

CERVANTES I
1YDLED465MV30B
Blanco

LUZ SUAVE CÁLIDA
● 3 000 K

Lúmenes: **37 lm**
Potencia: **1 W**
Volts: **100-240 V ~**

IRC: **80**
Vida útil: **25 000 h**
Ángulo: **73°**
Tipo de lámpara: **LED (Integrado)**
Incluye: **Driver LED**
Corte de empotramiento: **123 mm x 123 mm**
Atenuable: **No**

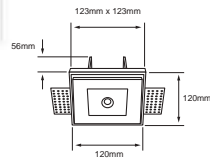

NUEVO

CERVANTES II
1YDLED466MV30B
Blanco

LUZ SUAVE CÁLIDA
● 3 000 K

Lúmenes: **32 lm**
Potencia: **1 W**
Volts: **100-240 V ~**

IRC: **80**
Vida útil: **25 000 h**
Ángulo: **73°**
Tipo de lámpara: **LED (Integrado)**
Incluye: **Driver LED**
Corte de empotramiento: **123 mm x 123 mm**
Atenuable: **No**

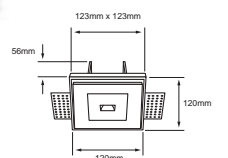

NUEVO

CERVANTES III
1YDLED467MV30B
Blanco

LUZ SUAVE CÁLIDA
● 3 000 K

Lúmenes: **27 lm**
Potencia: **1 W**
Volts: **100-240 V ~**

IRC: **80**
Vida útil: **25 000 h**
Ángulo: **88°**
Tipo de lámpara: **LED (Integrado)**
Incluye: **Driver LED**
Corte de empotramiento: **123 mm x 123 mm**
Atenuable: **No**

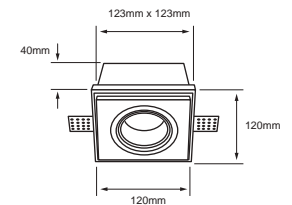

NUEVO
CANES
60YD453MVB

Potencia máx: 60 W
Volts: 100-240 V ~

Terminado: **Blanco**
Tipo de base: **GX5.3**

Atenuable: **No**
Tipo de lámpara: **MR16 (No incluida)**
Corte de empotramiento: **123 mm x 123 mm**

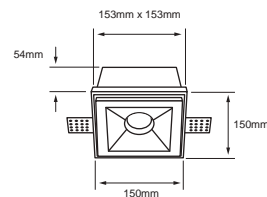
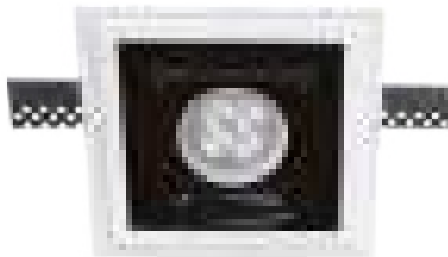

NUEVO
CHALAWAN I
60YD454MVB

Potencia máx: 60 W
Volts: 100-240 V ~

Terminado: **Blanco**
Tipo de base: **GX5.3**

Atenuable: **No**
Tipo de lámpara: **MR16 (No incluida)**
Corte de empotramiento: **153 mm x 153 mm**

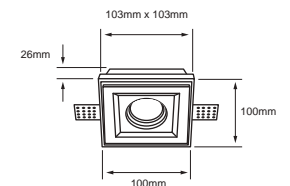

NUEVO
CHERTAN I
60YD459MVB

Potencia máx: 60 W
Volts: 100-240 V ~

Terminado: **Blanco**
Tipo de base: **GX5.3**

Atenuable: **No**
Tipo de lámpara: **MR16 (No incluida)**
Corte de empotramiento: **103 mm x 103 mm**

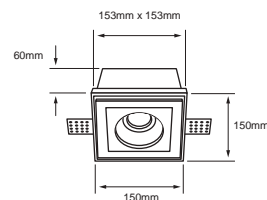

NUEVO
CHALAWAN II
60YD455MVB

Potencia máx: 60 W
Volts: 100-240 V ~

Terminado: **Blanco**
Tipo de base: **GX5.3**

Atenuable: **No**
Tipo de lámpara: **MR16 (No incluida)**
Corte de empotramiento: **153 mm x 153 mm**

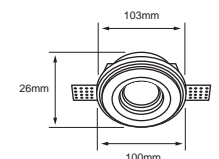

NUEVO
CHERTAN II
60YD460MVB

Potencia máx: 60 W
Volts: 100-240 V ~

Terminado: **Blanco**
Tipo de base: **GX5.3**

Atenuable: **No**
Tipo de lámpara: **MR16 (No incluida)**
Corte de empotramiento: **Diámetro 103 mm**

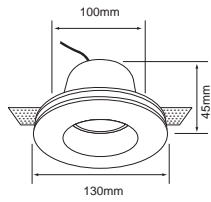

AHMEDABAD
YD-440

Potencia máx.: 60 W
Volts: 100-240 V ~ / 12 V ~

Terminado: **Blanco**
Tipo de base: **GX5.3**
Tipo de lámpara: **MR16 (No incluida)**
Corte de empotramiento: 100 mm

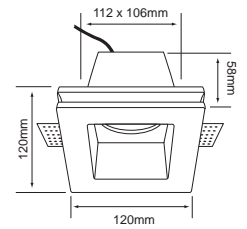

AHMEDABAD I
YD-441

Potencia máx.: 60 W
Volts: 100-240 V ~ / 12 V ~

Terminado: **Blanco**
Tipo de base: **GX5.3**
Tipo de lámpara: **MR16 (No incluida)**
Corte de empotramiento: 112 mm x 106 mm

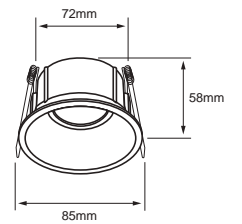

URANIUM I
10YDR002MVB

Potencia máx.: 60 W
Volts: 100-240 V ~ / 12 V ~

Terminado: **Blanco**
Tipo de base: **GX5.3**
Tipo de lámpara: **MR16 (No incluida)**

Corte de empotramiento: 72 mm
Dirigible
Incluye base GX5.3

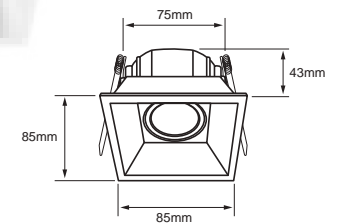

URANIUM II
10YDC002MVB

Potencia máx.: 60 W
Volts: 100-240 V ~ / 12 V ~

Terminado: **Blanco**
Tipo de base: **GX5.3**
Tipo de lámpara: **MR16 (No incluida)**

Corte de empotramiento: 75 mm
Dirigible
Incluye base GX5.3

*Revoque o Mancillado

*Tecnolite se reserva el derecho de modificar la información sin previo aviso y no se hace responsable por errores u omisiones en este documento.



B

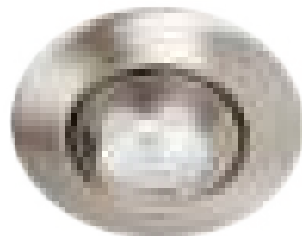

S

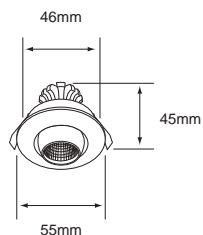

ABEBA

YDCLED-300/B
Blanco

YDCLED-300/S
Satinado

LUZ SUAVE CÁLIDA
● 3 000 K

Lúmenes: **200 lm**
Potencia: 4 W
Volts: 100-240 V ~

IRC: 80
Vida útil: **25 000 h**
Ángulo: 38 °
Tipo de lámpara: LED (Integrado)
Corte de empotramiento: 46 mm
Atenuable: No
Dirigible



B



S

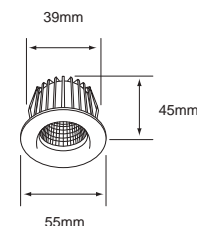

ADELAIDE

YDCLED-305/B
Blanco

YDCLED-305/S
Satinado

LUZ SUAVE CÁLIDA
● 3 000 K

Lúmenes: **200 lm**
Potencia: 4 W
Volts: 100-240 V ~

IRC: 80
Vida útil: **25 000 h**
Ángulo: 38 °
Tipo de lámpara: LED (Integrado)
Corte de empotramiento: 39 mm
Atenuable: No



B



N

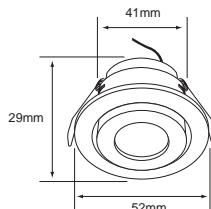

ATENUABLE
IOTA
3DYDLED801V30B
Blanco

3DYDLED801V30N
Negro

LUZ SUAVE CÁLIDA
● 3 000 K

Lúmenes: **120 lm**
Potencia: 3 W
Volts: 100-127 V ~

IRC: 80
Vida útil: **15 000 h**
Ángulo: 90 °
Corte de empotramiento: 41 mm
Atenuable: Si
Dirigible



B



S

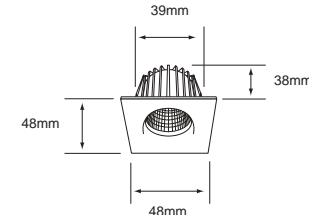

AKABA

YDCLED-315/B
Blanco

YDCLED-315/S
Satinado

LUZ SUAVE CÁLIDA
● 3 000 K

Lúmenes: **200 lm**
Potencia: 4 W
Volts: 100-240 V ~

IRC: 80
Vida útil: **25 000 h**
Ángulo: 38 °
Tipo de lámpara: LED (Integrado)
Corte de empotramiento: 39 mm
Atenuable: No

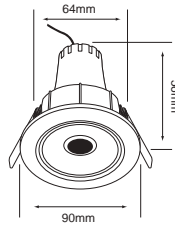

NAOS

YDLED-153/30/B
LUZ SUAVE CÁLIDA
● 3 000 K

YDLED-153/40/B
LUZ BLANCA NEUTRA
○ 4 000 K

YDLED-153/65/B
LUZ DE DÍA
● 6 500 K

Lúmenes: **250 lm**
Potencia: **3.5 W**
Volts: **100-240 V ~**

Terminado: **Blanco**
IRC: **70**
Vida útil: **15 000 h**
Ángulo: **68°**

Tipo de lámpara: **LED (Integrado)**
Corte de empotramiento: **64 mm**
Atenuable: **No**
Dirigible

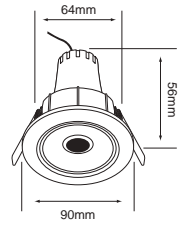
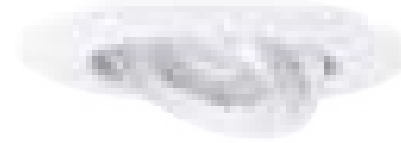

NAOS I

YDLED-154/30/B
LUZ SUAVE CÁLIDA
● 3 000 K

YDLED-154/40/B
LUZ BLANCA NEUTRA
○ 4 000 K

YDLED-154/65/B
LUZ DE DÍA
● 6 500 K

Lúmenes: **450 lm**
Potencia: **5.5 W**
Volts: **100-240 V ~**

Terminado: **Blanco**
IRC: **70**
Vida útil: **15 000 h**
Ángulo: **68°**

Tipo de lámpara: **LED (Integrado)**
Corte de empotramiento: **64 mm**
Atenuable: **No**
Dirigible

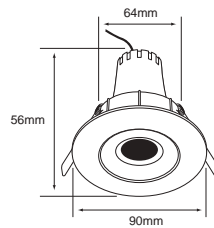

NAOS II

5YDLED154MV30S
LUZ SUAVE CÁLIDA
● 3 000 K

5YDLED154MV40S
LUZ BLANCA NEUTRA
○ 4 000 K

5YDLED154MV65S
LUZ DE DÍA
● 6 500 K

Lúmenes: **450 lm**
Potencia: **5.5 W**
Volts: **100-240 V ~**

Terminado: **Satinado**
IRC: **70**
Vida útil: **15 000 h**
Ángulo: **68°**

Tipo de lámpara: **LED (Integrado)**
Corte de empotramiento: **64 mm**
Atenuable: **No**
Dirigible

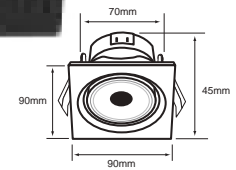
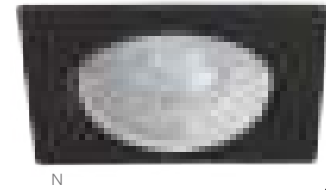

ALCOR

7YDLED156MV30N Negro
7YDLED156MV30B Blanco
LUZ SUAVE CÁLIDA
● 3 000 K

7YDLED156MV65B Blanco
7YDLED156MV65N Negro
LUZ DE DÍA
● 6 500 K

Lúmenes: **500 lm**
Potencia: **7 W**
Volts: **100-240 V ~**

IRC: **80**
Vida útil: **15 000 h**
Ángulo: **38°**
Tipo de lámpara: **LED (integrado)**
Atenuable: **No**
Dirigible



REGULUS

7YDLED155MV30B Blanco
7YDLED155MV30D Dorado
7YDLED155MV30N Negro
7YDLED155MV30S Satinado
LUZ SUAVE CÁLIDA
● 3 000 K

7YDLED155MV65B Blanco
7YDLED155MV65N Negro
LUZ DE DÍA
● 6 500 K

Lúmenes: **500 lm**
Potencia: **7 W**
Volts: **100-240 V ~**

IRC: **80**
Vida útil: **15 000 h**
Ángulo: **38°**
Tipo de lámpara: **LED (integrado)**
Atenuable: **No**
Dirigible

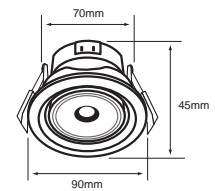

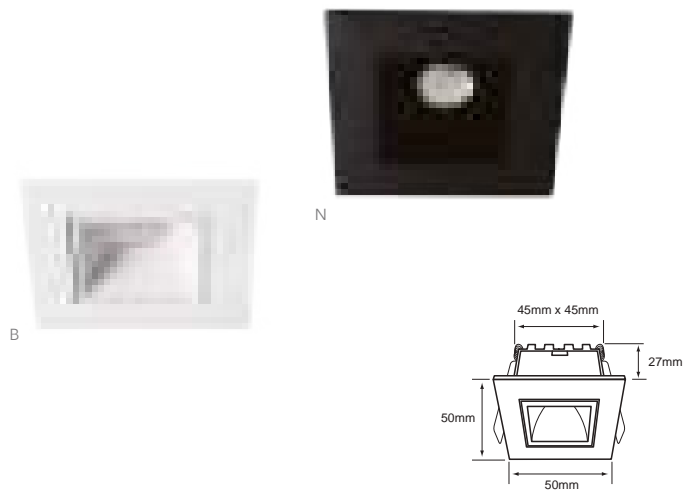

LUCIDA I

3YDLED3161MV30B
Blanco

LUZ SUAVE CÁLIDA
● 3 000 K

Lúmenes: **115 lm**
Potencia: 3 W
Volts: 100-240 V ~

3YDLED3161MV30N
Negro

IRC: 80
Vida útil: **30 000 h**
Ángulo: 34 °
Tipo de lámpara: LED (Integrado)
Corte de empotramiento: 45 mm x 45 mm
Atenuable: No

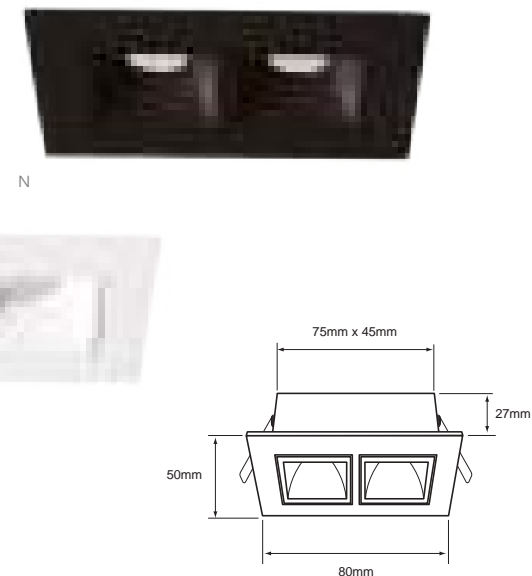

LUCIDA II

6YDLED3162MV30B
Blanco

LUZ SUAVE CÁLIDA
● 3 000 K

Lúmenes: **235 lm**
Potencia: 6 W
Volts: 100-240 V ~

6YDLED3162MV30N
Negro

IRC: 80
Vida útil: **30 000 h**
Ángulo: 34 °
Tipo de lámpara: LED (Integrado)
Corte de empotramiento: 75 mm x 45 mm
Atenuable: No

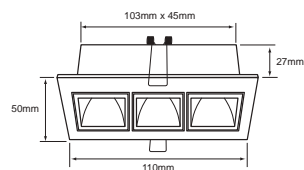

LUCIDA III

7YDLED3163MV30B
Blanco

LUZ SUAVE CÁLIDA
● 3 000 K

Lúmenes: **305 lm**
Potencia: 7 W
Volts: 100-240 V ~

7YDLED3163MV30N
Negro

IRC: 80
Vida útil: **30 000 h**
Ángulo: 34 °
Tipo de lámpara: LED (Integrado)
Corte de empotramiento: 103 mm x 45 mm
Atenuable: No

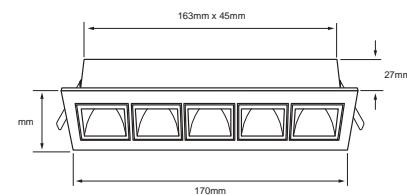

LUCIDA IV

17YDLED3165MV30B
Blanco

LUZ SUAVE CÁLIDA
● 3 000 K

Lúmenes: **730 lm**
Potencia: 17 W
Volts: 100-240 V ~

17YDLED3165MV30N
Negro

IRC: 80
Vida útil: **30 000 h**
Ángulo: 34 °
Tipo de lámpara: LED (Integrado)
Corte de empotramiento: 163 mm x 45 mm
Atenuable: No



ALFA
YDLED-810/30

LUZ SUAVE CÁLIDA
● 3 000 K

Lúmenes: **450 lm**
Potencia: **6 W**
Volts: **100-240 V ~**

Terminado: **Blanco**
IRC: **80**
Vida útil: **30 000 h**
Ángulo: **110 °**
Tipo de lámpara: **LED (Integrado)**
Corte de empotramiento: **110 mm**
Atenuable: **No**



BEAUVAIS
YDLED-800/30
LUZ SUAVE CÁLIDA
● 3 000 K

Lúmenes: **350 lm**
Potencia: **4.5 W**
Volts: **100-240 V ~**

YDLED-800/40
LUZ BLANCA NEUTRA
○ 4 000 K

Terminado: **Blanco**
IRC: **80**
Vida útil: **25 000 h**
Ángulo: **100 °**
Tipo de lámpara: **LED (Integrado)**
Corte de empotramiento: **57 mm**
Atenuable: **No**



ALTAIR I
YDLED-101/08/30B

LUZ SUAVE CÁLIDA
● 3 000 K

Lúmenes: **540 lm**
Potencia: **6.5 W**
Volts: **100-240 V ~**

Terminado: **Blanco**
IRC: **80**
Vida útil: **15 000 h**
Ángulo: **25°**
Tipo de lámpara: **LED (Integrado)**
Corte de empotramiento: **80 mm**
Atenuable: **No**



ALTAIR II
YDLED-102/08/30B

LUZ SUAVE CÁLIDA
● 3 000 K

Lúmenes: **540 lm**
Potencia: **6.5 W**
Volts: **100-240 V ~**

Terminado: **Blanco**
IRC: **80**
Vida útil: **15 000 h**
Ángulo: **25°**
Tipo de lámpara: **LED (Integrado)**
Corte de empotramiento: **85 mm**
Atenuable: **No**
Dirigible

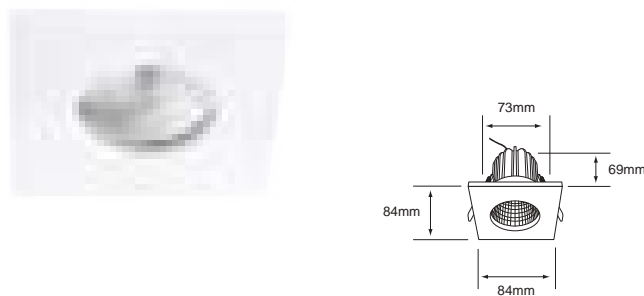

TECTUM I
YDLEDC-004/30

LUZ SUAVE CÁLIDA
● 3 000 K

Lúmenes: **650 lm**
Potencia: **9 W**
Volts: **100-240 V ~**

Terminado: **Blanco**
IRC: **80**
Vida útil: **25 000 h**
Ángulo: **40 °**
Tipo de lámpara: **LED (Integrado)**
Corte de empotramiento: **73 mm**
Atenuable: **No**



TECTUM II
YDLEDR-005/30

LUZ SUAVE CÁLIDA
● 3 000 K

Lúmenes: **650 lm**
Potencia: **9 W**
Volts: **100-240 V ~**

Terminado: **Blanco**
IRC: **80**
Vida útil: **25 000 h**
Ángulo: **40 °**
Tipo de lámpara: **LED (Integrado)**
Corte de empotramiento: **73 mm**
Atenuable: **No**



ATENUABLE

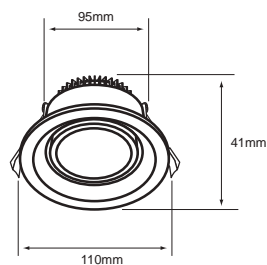

ALHENA
13DYDLED202V30B

LUZ SUAVE CÁLIDA
● 3 000 K

Lúmenes: **900 lm**
Potencia: 13 W
Volts: 127 V ~

Terminado: **Blanco**
Tipo de lámpara: **LED (integrado)**
IRC: **80**
Vida útil: **30 000 h**
Ángulo: **90 °**
Atenuable: **Si**

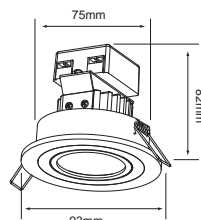

BAHIA
YDLED-105/3W/30/AL

LUZ SUAVE CÁLIDA
● 3 000 K

Lúmenes: **250 lm**
Potencia: 3 W
Volts: 100-240 V ~

Terminado: **Aluminio**
IRC: **80**
Vida útil: **35 000 h**
Ángulo: **38 °**
Tipo de lámpara: **LED (Integrado)**
Corte de empotramiento: **75 mm**
Atenuable: **No**
Dirigible

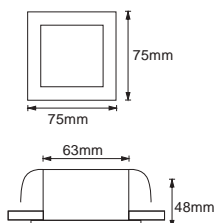

BETAL
YDLED-134/5W/30/S
Satinado

LUZ SUAVE CÁLIDA
● 3 000 K

Lúmenes: **190 lm**
Potencia: 5 W
Volts: 100-240 V ~

Terminado: **Satinado**
IRC: **80**
Vida útil: **35 000 h**
Ángulo: **120 °**
Tipo de lámpara: **LED (Integrado)**
Corte de empotramiento: **63 mm x 63 mm**
Atenuable: **No**

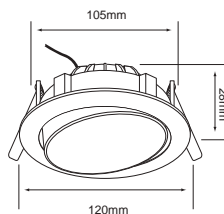
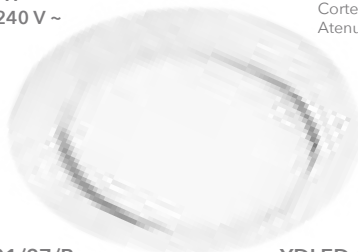

CAROLI
YDLED-201/27/B
LUZ SUAVE CÁLIDA
● 2 700 K

Lúmenes: **500 lm**
Potencia: 8 W
Volts: 100-240 V ~

YDLED-201/40/B
LUZ BLANCA NEUTRA
● 4 000 K

Terminado: **Blanco**
IRC: **80**
Vida útil: **15 000 h**
Ángulo: **107 °**
Tipo de lámpara: **LED (Integrado)**
Corte de empotramiento: **105 mm**
Atenuable: **No**
Dirigible



NUEVO

LITA I
6YDLED1070MV27B

LUZ SUAVE CÁLIDA
● 2 700 K

Lúmenes: **450 lm**
Potencia: 6.5 W
Volts: 127-277 V ~

NUEVO

LITA I
6YDLED1070V27B

LUZ SUAVE CÁLIDA
● 2 700 K

Lúmenes: **450 lm**
Potencia: 6.5 W
Volts: 127 V ~

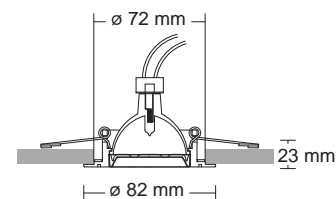

Terminado: **Blanco**
Incluye: **LED MR16 6.5W**
Tipo de lámpara: **GX5.3**
IRC: **80**
Vida útil: **25 000 h**
Ángulo: **36 °**
Corte de empotramiento: **72 mm**
Atenuable: **No**



NUEVO

MODULARE I
17YDLED1001MV27B

LUZ SUAVE CÁLIDA
● 2 700 K

Lúmenes: **1360 lm**
Potencia: 17 W
Volts: 127-277 V ~

Terminado: **Blanco**
Incluye: **LED MR16 6.5W**
Tipo de lámpara: **LED (Integrado)**
IRC: **80**
Vida útil: **25 000 h**
Ángulo: **24 °**
Atenuable: **No**



NUEVO

LITA II
3YDLED1086MV27B

LUZ SUAVE CÁLIDA
● 2 700 K

Lúmenes: **270 lm**
Potencia: 3 W
Volts: 127-220 V ~

Terminado: **Blanco**
Incluye: **Driver electrónico**
Tipo de lámpara: **LED (Integrado)**
IRC: **80**
Vida útil: **25 000 h**
Ángulo: **24 °**
Corte de empotramiento: **55 mm**
Atenuable: **No**

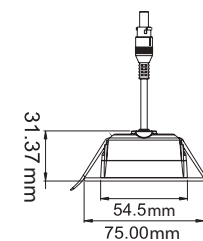



ATIK I
10DYDLED010VSCCTB

TEMPERATURA DE COLOR AJUSTABLE
●○○ 2 700 K - 4 000 K - 6 000 K

Lúmenes: **700 - 830 lm**
Potencia: **10 W**
Volts: **127 V ~**

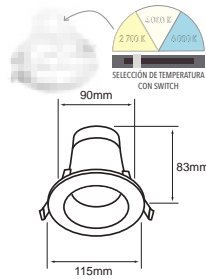

Terminado: **Blanco**
Tipo de lámpara: **LED (integrado)**
IRC: **80**
Vida útil: **30 000 h**
Ángulo: **90 °**
Atenuable: **Si**
Temperatura ajustable con switch integrado



ATIK II
13DYDLED011VSCCTB

TEMPERATURA DE COLOR AJUSTABLE
●○○ 2 700 K - 4 000 K - 6 000 K

Lúmenes: **1 015 - 1 140 lm**
Potencia: **13 W**
Volts: **127 V ~**

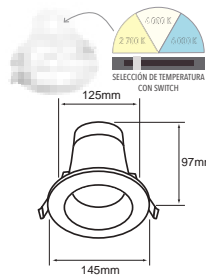

Terminado: **Blanco**
Tipo de lámpara: **LED (integrado)**
IRC: **80**
Vida útil: **30 000 h**
Ángulo: **90 °**
Atenuable: **Si**
Temperatura ajustable con switch integrado



ATIK III
16DYDLED012VSCCTB

TEMPERATURA DE COLOR AJUSTABLE
●○○ 2 700 K - 4 000 K - 6 000 K

Lúmenes: **1 480 - 1 660 lm**
Potencia: **16 W**
Volts: **127 V ~**

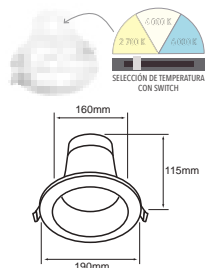

Terminado: **Blanco**
Tipo de lámpara: **LED (integrado)**
IRC: **80**
Vida útil: **30 000 h**
Ángulo: **90 °**
Atenuable: **Si**
Temperatura ajustable con switch integrado



ATIK IV
20DYDLED013VSCCTB

TEMPERATURA DE COLOR AJUSTABLE
●○○ 2 700 K - 4 000 K - 6 000 K

Lúmenes: **1 880 - 2 060 lm**
Potencia: **20 W**
Volts: **127 V ~**

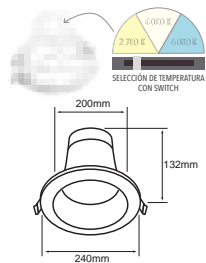

Terminado: **Blanco**
Tipo de lámpara: **LED (integrado)**
IRC: **80**
Vida útil: **30 000 h**
Ángulo: **90 °**
Atenuable: **Si**
Temperatura ajustable con switch integrado



BUCARAMANGA VI
6YDLED430MV30B
LUZ SUAVE CÁLIDA
● 3 000 K

Lúmenes: **320 lm**
Potencia: **6 W**
Volts: **100-240 V ~**

6YDLED430MV40B
LUZ BLANCA NEUTRA
○ 4 000 K

Terminado: **Blanco**
IRC: **70**
Vida útil: **15 000 h**
Ángulo: **120 °**
Tipo de lámpara: **LED (Integrado)**
Corte de empotramiento: **105 mm**
Atenuable: **No**

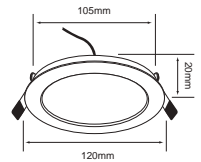

6YDLED430MV65B
LUZ DE DÍA
● 6 500 K

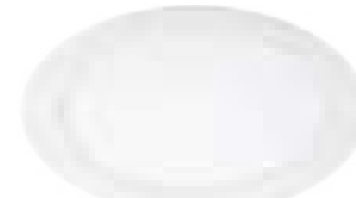

BUCARAMANGA VIII
18YDLED430MV30B
LUZ SUAVE CÁLIDA
● 3 000 K

Lúmenes: **1 200 lm**
Potencia: **18 W**
Volts: **100-240 V ~**

18YDLED430MV40B
LUZ BLANCA NEUTRA
○ 4 000 K

Terminado: **Blanco**
IRC: **70**
Vida útil: **15 000 h**
Ángulo: **120 °**
Tipo de lámpara: **LED (Integrado)**
Corte de empotramiento: **199 mm**
Atenuable: **No**

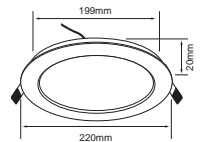

18YDLED430MV65B
LUZ DE DÍA
● 6 500 K

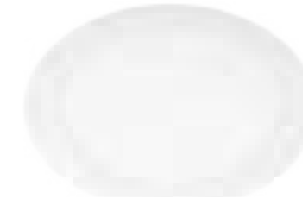

BUCARAMANGA VII
12YDLED430MV30B
LUZ SUAVE CÁLIDA
● 3 000 K

Lúmenes: **720 lm**
Potencia: **12 W**
Volts: **100-240 V ~**

12YDLED430MV40B
LUZ BLANCA NEUTRA
○ 4 000 K

Terminado: **Blanco**
IRC: **70**
Vida útil: **15 000 h**
Ángulo: **120 °**
Tipo de lámpara: **LED (Integrado)**
Corte de empotramiento: **146 mm**
Atenuable: **No**

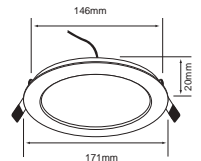

12YDLED430MV65B
LUZ DE DÍA
● 6 500 K



BUCARAMANGA IX
24YDLED430MV30B
LUZ SUAVE CÁLIDA
● 3 000 K

Lúmenes: **1 600 lm**
Potencia: **24 W**
Volts: **100-240 V ~**

24YDLED430MV65B
LUZ DE DÍA
● 6 500 K

Terminado: **Blanco**
Tipo de lámpara: **LED (integrado)**
IRC: **80**
Vida útil: **15 000 h**
Ángulo: **150 °**
Atenuable: **No**

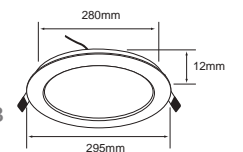

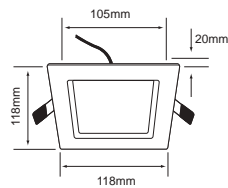
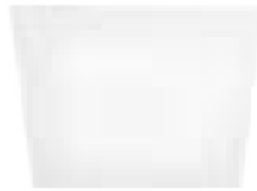

BRIGHTON VI
6YDLED431MV30B
LUZ SUAVE CÁLIDA
● 3 000 K

6YDLED431MV65B
LUZ DE DÍA
● 6 500 K

Lúmenes: **320 lm**
Potencia: **6 W**
Volts: **100-240 V ~**

Terminado: **Blanco**
IRC: **70**
Vida útil: **15 000 h**
Ángulo: **120 °**
Tipo de lámpara: **LED (Integrado)**
Corte de empotramiento: **105 mm**
Atenuable: **No**

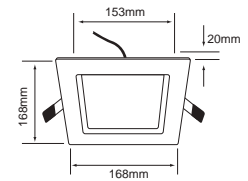
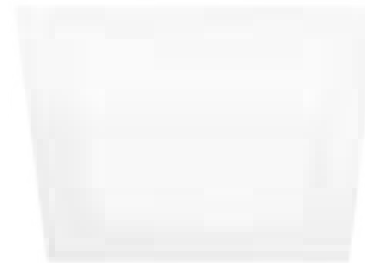

BRIGHTON VII
12YDLED431MV30B
LUZ SUAVE CÁLIDA
● 3 000 K

12YDLED431MV65B
LUZ DE DÍA
● 6 500 K

Lúmenes: **720 lm**
Potencia: **12 W**
Volts: **100-240 V ~**

Terminado: **Blanco**
IRC: **70**
Vida útil: **15 000 h**
Ángulo: **120 °**
Tipo de lámpara: **LED (Integrado)**
Corte de empotramiento: **153 mm**
Atenuable: **No**

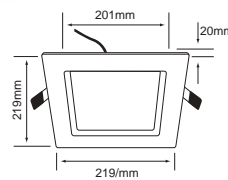
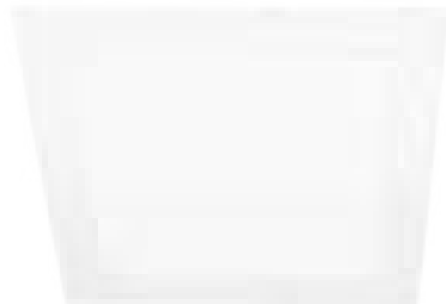

BRIGHTON VIII
18YDLED431MV30B
LUZ SUAVE CÁLIDA
● 3 000 K

18YDLED431MV65B
LUZ DE DÍA
● 6 500 K

Lúmenes: **1 200 lm**
Potencia: **18 W**
Volts: **100-240 V ~**

Terminado: **Blanco**
IRC: **70**
Vida útil: **15 000 h**
Ángulo: **120 °**
Tipo de lámpara: **LED (Integrado)**
Corte de empotramiento: **201 mm**
Atenuable: **No**

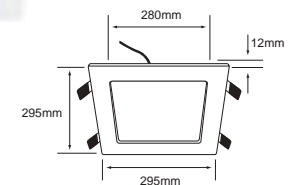

BRIGHTON IX
24YDLED431MV30B
LUZ SUAVE CÁLIDA
● 3 000 K

24YDLED431MV65B
LUZ DE DÍA
● 6 500 K

Lúmenes: **1 600 lm**
Potencia: **24 W**
Volts: **100-240 V ~**

Terminado: **Blanco**
Tipo de lámpara: **LED (integrado)**
IRC: **80**
Vida útil: **15 000 h**
Ángulo: **150 °**
Atenuable: **No**



NOVA

YDLED-432/30
LUZ SUAVE CÁLIDA
● 3 000 K

Lúmenes: **800 lm**
Potencia: **11 W**
Volts: **100-240 V ~**

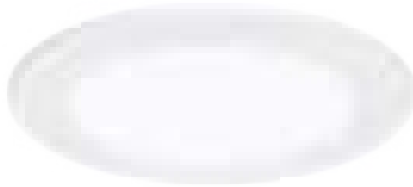

YDLED-432/40
LUZ BLANCA NEUTRA
○ 4 000 K

Terminado: **Blanco**
IRC: **80**
Vida útil: **15 000 h**
Ángulo: **100 °**

YDLED-432/65
LUZ DE DÍA
● 6 500 K

Tipo de lámpara: **LED (Integrado)**
Corte de empotramiento: **115 mm**
Atenuable: **No**
Para falso plafón o bote integral 8 cm mínimo

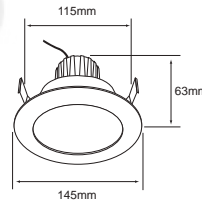

NOVA I

11YDLED432MV30N
LUZ SUAVE CÁLIDA
● 3 000 K

Lúmenes: **800 lm**
Potencia: **11 W**
Volts: **100-240 V ~**

Terminado: **Negro**
IRC: **80**
Vida útil: **15 000 h**
Ángulo: **100 °**

11YDLED432MV65N
LUZ DE DÍA
● 6 500 K

Tipo de lámpara: **LED (Integrado)**
Corte de empotramiento: **115 mm**
Atenuable: **No**
Para falso plafón o bote integral 8 cm mínimo

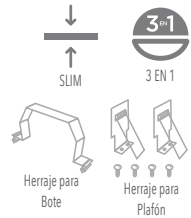
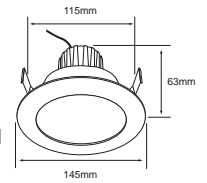

MUNICH

YDLED-15RD/9W/30B
Blanco
LUZ SUAVE CÁLIDA
● 3 000 K

Lúmenes: **500 lm**
Potencia: **9 W**
Volts: **127 V ~**



YDLED-15RD/9W/40B
Blanco
LUZ BLANCA NEUTRA
○ 4 000 K

IRC: **80**
Vida útil: **25 000 h**
Ángulo: **110 °**

YDLED-15RD/9W/30S
Satinado
LUZ SUAVE CÁLIDA
● 3 000 K

Tipo de lámpara: **LED (Integrado)**
Corte de empotramiento: **129 mm**
Atenuable: **No**
Para bote integral 8 cm mínimo



YDLED-15RD/9W/40S
Satinado
LUZ BLANCA NEUTRA
○ 4 000 K

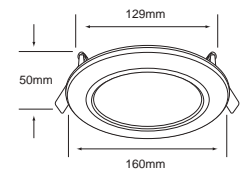

OLMO

YDLED-1500/30/B
Blanco
LUZ SUAVE CÁLIDA
● 3 000 K

Lúmenes: **800 lm**
Potencia: **8.5 W**
Volts: **100-240 V ~**

YDLED-1500/65/B
Blanco
LUZ DE DÍA
● 6 500 K

IRC: **80**
Vida útil: **15 000 h**
Tipo de base: **E27**
Ángulo: **75 °**



YDLED-1500/30/S
Satinado
LUZ SUAVE CÁLIDA
● 3 000 K

Tipo de lámpara: **LED 8.5 W (Incluida)**
Corte de empotramiento: **115 mm**
Atenuable: **No**

YDLED-1500/65/S
Satinado
LUZ DE DÍA
● 6 500 K

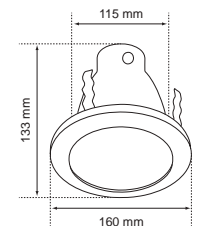



B



S

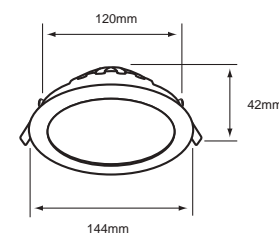

VOLANS I

09YDMLED001MV40B Blanco
09YDMLED001MV40S Satinado
LUZ BLANCA NEUTRA
○ 4 000 K

09YDMLED001MV65B Blanco
09YDMLED001MV65S Satinado
LUZ DE DÍA
● 6 500 K

Lúmenes: **800 lm**
Potencia: **9 W**
Volts: **100-240 V ~**

IRC: **80**
Vida útil: **15 000 h**
Ángulo: **120 °**
Tipo de lámpara: **LED (Integrado)**
Corte de empotramiento: **120 mm**
Atenuable: **No**



B



S

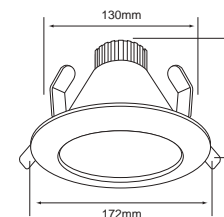

BOTE 8 CM

NADI

YDMLED-1508/30/B Blanco
YDMLED-1508/30/S Satinado
LUZ SUAVE CÁLIDA
● 3 000 K

YDMLED-1508/40/B Blanco
YDMLED-1508/40/S Satinado
LUZ BLANCA NEUTRA
○ 4 000 K

YDMLED-1508/65/B Blanco
YDMLED-1508/65/S Satinado
LUZ DE DÍA
● 6 500 K

Lúmenes: **700 lm**
Potencia: **9 W**
Volts: **100-240 V ~**

IRC: **80**
Vida útil: **20 000 h**
Ángulo: **110 °**
Tipo de base: **E27**

Tipo de lámpara: **LED 9 W (Incluida)**
Corte de empotramiento: **130 mm**
Atenuable: **No**
Para bote integral 8 cm mínimo

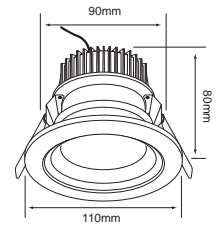

ATENUABLE

ALIOTH I

YDLEDD-004/30

LUZ SUAVE CÁLIDA

● 3 000 K

Lúmenes: **1 100 lm**

Potencia: 13 W
Volts: 100-127 V ~

YDLEDD-004/40

LUZ BLANCA NEUTRA

○ 4 000 K

Lúmenes: **1 200 lm**

IRC: 80
Vida útil: **40 000 h**
Ángulo: 60 °

13DYDLED004V65B

LUZ DE DÍA

● 6 500 K

Lúmenes: **1 200 lm**

Tipo de lámpara: LED (Integrado)
Corte de empotramiento: 90 mm
Atenuable: Si

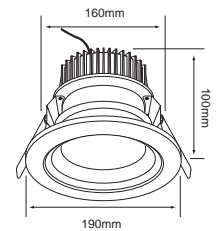
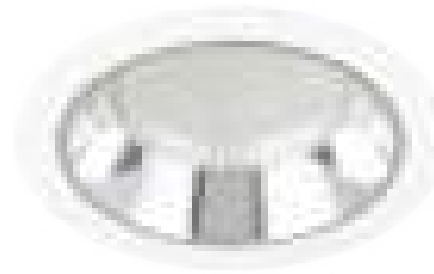

ATENUABLE

ALIOTH II

YDLEDD-005/30

LUZ SUAVE CÁLIDA

● 3 000 K

Lúmenes: **2 300 lm**

Potencia: 25 W
Volts: 100-127 V ~

YDLEDD-005/40

LUZ BLANCA NEUTRA

○ 4 000 K

Lúmenes: **2 400 lm**

Terminado: Blanco
IRC: 80
Vida útil: **40 000 h**
Ángulo: 60 °

25DYDLED005V65B

LUZ DE DÍA

● 6 500 K

Lúmenes: **2 400 lm**

Tipo de lámpara: LED (Integrado)
Corte de empotramiento: 160 mm
Atenuable: Si

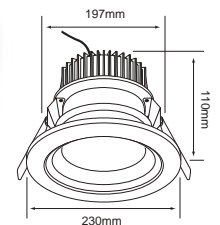

ATENUABLE

ALIOTH III

YDLEDD-006/30

LUZ SUAVE CÁLIDA

● 3 000 K

Lúmenes: **3 300 lm**

Potencia: 35 W
Volts: 100-127 V ~

YDLEDD-006/40

LUZ BLANCA NEUTRA

○ 4 000 K

Lúmenes: **3 400 lm**

Terminado: Blanco
IRC: 80
Vida útil: **40 000 h**
Ángulo: 60 °

35DYDLED006V65B

LUZ DE DÍA

● 6 500 K

Lúmenes: **3 400 lm**

Tipo de lámpara: LED (Integrado)
Corte de empotramiento: 197 mm
Atenuable: Si



B



S

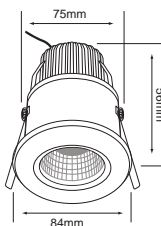

NINFA
YDLED-101/30/B
Blanco

LUZ SUAVE CÁLIDA
3 000 K

Lúmenes: **380 lm**
Potencia: 6.5 W
Volts: 100-240 V ~

YDLED-101/30/S
Satin

Terminado: **Satin**
IRC: **80**
Vida útil: **25 000 h**
Ángulo: **24 °**
IP: **44**
Tipo de lámpara: **LED (Integrado)**
Corte de empotramiento: **75 mm**
Atenuable: **No**
A prueba de vapor



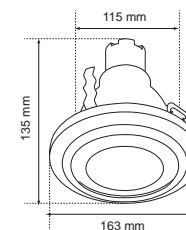

NOVA
YD-1500EP/B

LUZ BLANCA NEUTRA
○ 4 100 K

Lúmenes: **750 lm**
Potencia: **13 W**
Volts: **100-127 V ~**

Terminado: **Blanco**
IRC: **80**
Vida útil: **10 000 h**
Tipo de base: **E27**
Tipo de lámpara: **Fluorescente 13 W (Incluida)**
Corte de empotramiento: **115 mm**
Atenuable: **No**
Para bote integral **12 cm**

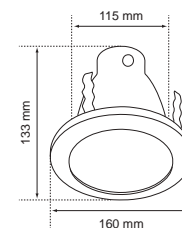

OLMO
YD-1500/B
Blanco

LUZ BLANCA NEUTRA
○ 4 100 K

Lúmenes: **850 lm**
Potencia: **15 W**
Volts: **100-127 V ~**

YD-1500/S
Satinado

IRC: **80**
Vida útil: **10 000 h**
Tipo de base: **E27**
Tipo de lámpara: **Fluorescente 15 W (Incluida)**
Corte de empotramiento: **115 mm**
Atenuable: **No**
Para bote integral **12 cm**



B



S



N

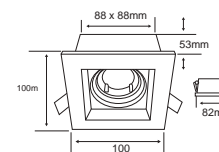

NUEVO

ALICANTE

YD-400-1/B
Blanco

YD-400-1/S
Satinado

60YD4001MVB
Blanco

60YD4001MVS
Satinado

60YD4001MVN
Negro

Potencia: 60 W
Volts: 100-240 V ~

Tipo de base: GX5.3
Tipo de lámpara: MR16 (No incluida)
Corte de empotramiento: 88 mm x 88 mm
Dirigible

Potencia: 60 W
Volts: 100-240 V ~

Tipo de base: GX5.3/GU10
Tipo de lámpara: MR16/GU10 (No incluida)
Corte de empotramiento: 88 mm x 88 mm
Dirigible



B



N



S

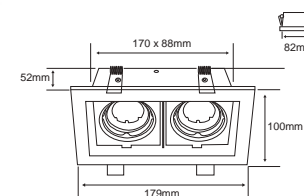

NUEVO

ALICANTE I

YD-400-2/B
Blanco

YD-400-2/S
Satinado

120YD4002MVB
Blanco

120YD4002MVS
Satinado

120YD4002MVN
Negro

Potencia: 120 W
Volts: 100-240 V ~

Tipo de base: GX5.3 x 2
Tipo de lámpara: MR16 (No incluida)
Corte de empotramiento: 170 mm x 88 mm
Dirigible

Potencia: 120 W
Volts: 100-240 V ~

Tipo de base: GX5.3/GU10 x 2
Tipo de lámpara: MR16/GU10 x 2 (No incluida)
Corte de empotramiento: 170 mm x 88 mm
Dirigible



B



N



S

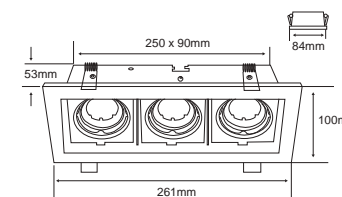

NUEVO

ALICANTE II

YD-400-3/B
Blanco

YD-400-3/S
Satinado

180YD4003MVB
Blanco

180YD4003MVS
Satinado

180YD4003MVN
Negro

Potencia: 180 W
Volts: 100-240 V ~

Tipo de base: GX5.3 x 3
Tipo de lámpara: MR16 (No incluida)
Corte de empotramiento: 250 mm x 90 mm
Dirigible

Potencia: 180 W
Volts: 100-240 V ~

Tipo de base: GX5.3/GU10 x 3
Tipo de lámpara: MR16/GU10 x 3 (No incluida)
Corte de empotramiento: 250 mm x 90 mm
Dirigible

Lámparas a 12 V requiere transformador.



B

ALULA
20YD510MVBE27
Blanco

Potencia máx.: 50 W
Volts: 100-240 V ~



N

NUEVO
20YD510MVNE27
Negro

Tipo de base: E27
Tipo de lámpara: PAR 38 (No incluida)
Corte de empotramiento: 160 mm
Dirigible

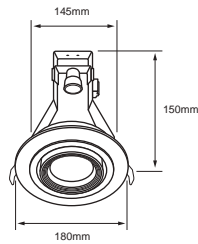

B

LUYTEN I
20YD5001MVBE27
Blanco

Potencia máx.: 50 W
Volts: 100-240 V ~



N

NUEVO
20YD5001MVNE27
Negro

Tipo de base: E27
Tipo de lámpara: PAR 38 (No incluida)
Corte de empotramiento: 150 mm x 150 mm
Dirigible

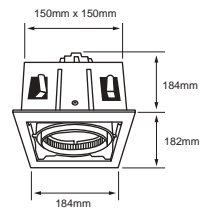

N

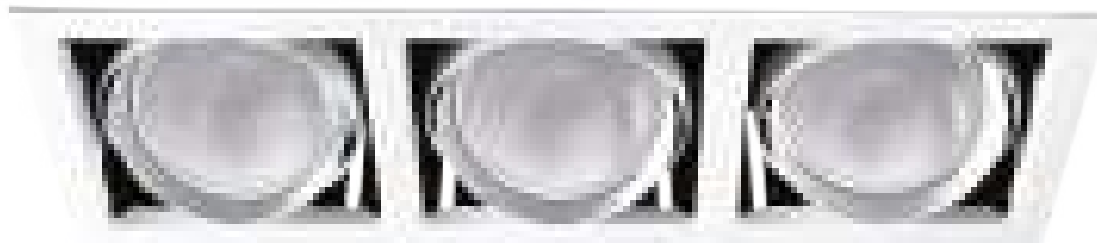

B

LUYTEN II
20YD5003MVBE27
Blanco

Potencia máx.: 150 W
Volts: 100-240 V ~

NUEVO
20YD5003MVNE27
Negro

Tipo de base: E27
Tipo de lámpara: PAR 38 (No incluida)
Corte de empotramiento: 472 mm x 150 mm
Dirigible

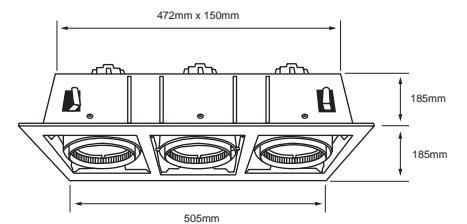

Lámparas a 12 V requiere transformador.



ARESE
YD-510/B
Blanco

Potencia máx.: 50 W
Volts: 100-240 V ~ / 12 V ~

YD-510/S
Satinado

Terminado: Blanco
Tipo de base: G53
Tipo de lámpara: AR111 (No incluida)
Corte de empotramiento: 160 mm
Dirigible



NANCHONG
YD-700-1/N

Potencia: 50 W
Volts: 100-240 V ~ / 12 V ~

Terminado: Negro
Tipo de base: G53
Tipo de lámpara: AR111 (No incluida)
Corte de empotramiento: 155 mm x 155 mm
Dirigible



ARCO I
YD-500-1/B
Blanco

Potencia máx.: 50 W
Volts: 100-240 V ~ / 12 V ~

Terminado: Satinado
Tipo de base: G53
Tipo de lámpara: AR111 (No incluida)
Corte de empotramiento: 150 mm x 150 mm
Dirigible



NANCHONG I
YD-700-2/N

Potencia máx.: 100 W
Volts: 100-240 V ~ / 12 V ~

Terminado: Negro
Tipo de base: G53 x 2
Tipo de lámpara: AR111 x 2 (No incluida)
Corte de empotramiento: 310 mm x 155 mm
Dirigible



ARCO
YD-500-3/B
Blanco

Potencia máx.: 150 W
Volts: 100-240 V ~ / 12 V ~

Terminado: Satinado
Tipo de base: G53 x 3
Tipo de lámpara: AR111 x 3 (No incluida)
Corte de empotramiento: 472 mm x 150 mm
Dirigible



NANCHONG II
YD-700-3/N

Potencia máx.: 150 W
Volts: 100-240 V ~ / 12 V ~

Terminado: Negro
Tipo de base: G53 x 3
Tipo de lámpara: AR111 x 3 (No incluida)
Corte de empotramiento: 470 mm x 155 mm
Dirigible

Lámparas a 12 V requiere transformador.



ALATRI
YD-120/B
Blanco

Potencia máx.: 50 W
Volts: 100-240 V ~ / 12 V ~

YD-120/S
Satinado

Tipo de base: GY6.35
Tipo de lámpara: JCD (No incluida)
Corte de empotramiento: 92 mm



BACCOLI
YD-145/B
Blanco

Potencia máx.: 50 W
Volts: 100-240 V ~ / 12 V ~

YD-145/S
Satinado

Tipo de base: GY6.35
Tipo de lámpara: JCD (No incluida)
Corte de empotramiento: 95 mm



BARI
YDC-350/B
Blanco

Potencia máx.: 35 W
Volts: 100-240 V ~ / 12 V ~

YDC-350/S
Satinado

Tipo de base: G4
Tipo de lámpara: MR11 (No incluida)
Corte de empotramiento: 55 mm
Dirigible



ACARI I
YDC-345/B
Blanco

Potencia máx.: 35 W
Volts: 100-240 V ~ / 12 V ~

YDC-345/S
Satinado

Tipo de base: G4
Tipo de lámpara: MR11 (No incluida)
Corte de empotramiento: 57 mm
Dirigible

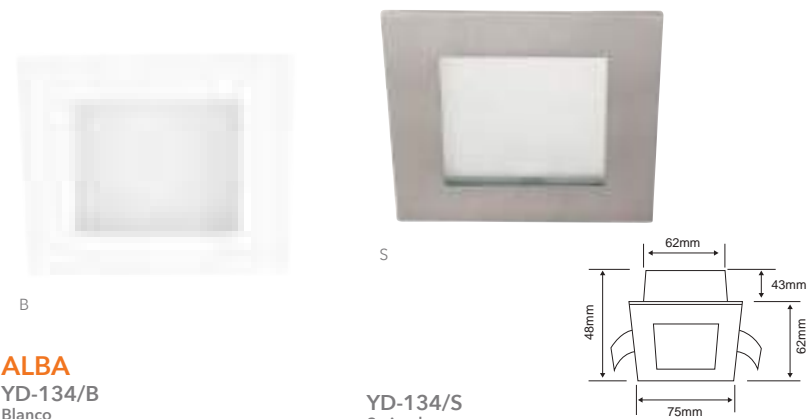

ALBA
YD-134/B
Blanco

Potencia máx.: 50 W
Volts: 100-240 V ~ / 12 V ~

YD-134/S
Satinado

Tipo de base: GY6.35
Tipo de lámpara: JCD (No incluida)
Corte de empotramiento: 62 mm x 62 mm

Lámparas a 12 V requiere transformador.



AGRA
YD-905/B
Blanco

Potencia máx.: 50 W
Volts: 100-240 V ~ / 12 V ~

YD-905/S
Satinado

Tipo de base: GX5.3
Tipo de lámpara: MR16 (No incluida)
Corte de empotramiento: 78 mm
Dirigible



AMELIA
YD-287/B

Potencia máx.: 50 W
Volts: 100-240 V ~ / 12 V ~

Terminado: Blanco
Tipo de base: GX5.3
Tipo de lámpara: MR16 (No incluida)
Corte de empotramiento: 112 mm
Dirigible

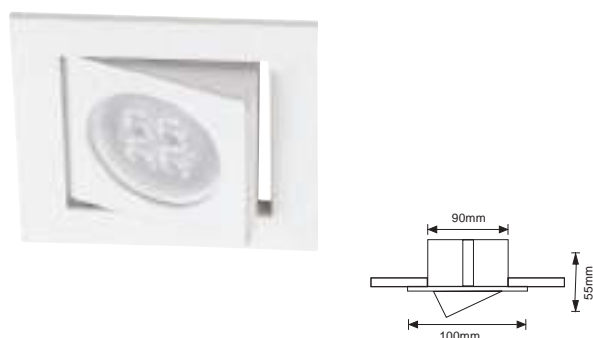

ANZIO
YD-339/B

Potencia máx.: 50 W
Volts: 100-240 V ~ / 12 V ~

Terminado: Blanco
Tipo de base: GX5.3
Tipo de lámpara: MR16 (No incluida)
Corte de empotramiento: 90 mm x 90 mm
Dirigible

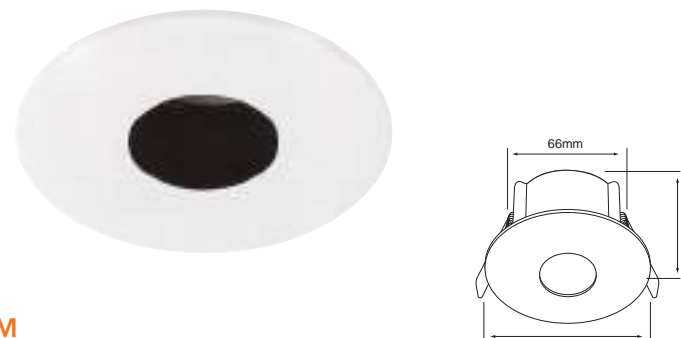

SOLARIUM
YDR-003

Potencia máx.: 50 W
Volts: 100-240/12 V ~

10YDR003MVB

Potencia máx.: 50 W
Volts: 100-240 V ~

Terminado: Blanco
Tipo de base: GX5.3
Tipo de lámpara: MR16 (No incluida)
Corte de empotramiento: 66 mm

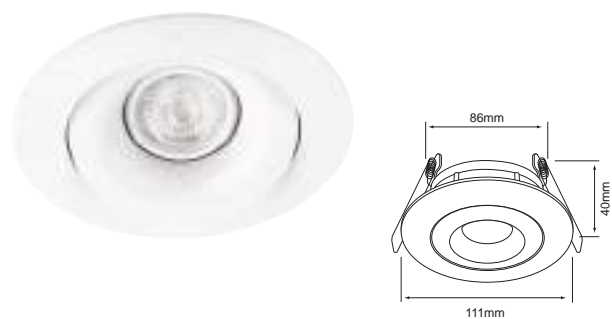

ELISIUM I
10YDR001MVB

Potencia máx.: 50 W
Volts: 100-240 V ~

Terminado: Blanco
Tipo de base: GU10
Tipo de lámpara: MR16 (No incluida)
Corte de empotramiento: 86 mm
Dirigible



ELISIUM II
10YDC001MVB

Potencia máx.: 50 W
Volts: 100-240 V ~

Terminado: Blanco
Tipo de base: GU10
Tipo de lámpara: MR16 (No incluida)
Corte de empotramiento: 88 mm
Dirigible

Lámparas a 12 V requiere transformador.



B



N



S

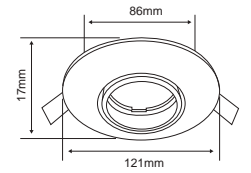

ACERRA

YD-360/B
Blanco

YD-360/N
Negro

YD-360/S
Satinado

Potencia máx.: 50 W
Volts: 100-240 V ~ / 12 V ~

Tipo de base: GX5.3
Tipo de lámpara: MR16 (No incluida)

Corte de empotramiento: 86 mm
Dirigible



B



D



C



N



S

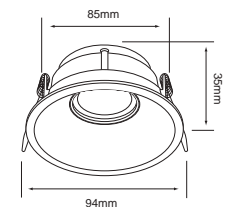

RIGEL

60YD221MVB
Blanco

YD-221/D
60YD221MVD
Dorado

YD-221/C
60YD221MVC
Cobre

60YD221MVN
Negro

YD-221/S
60YD221MVS
Satinado

Potencia máx.: 50 W
Volts: 100-240 V ~ / 12 V ~

Tipo de base: GX5.3
Tipo de lámpara: MR16 (No incluida)

Corte de empotramiento: 85 mm

Lámparas a 12 V requiere transformador.



B



CR



M



N



O



S

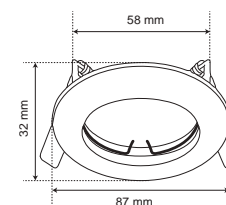

ALEZIO

YD-220/B
Blanco

YD-220/CR
Cromado

YD-220/M
Madera

YD-220/N
Negro

YD-220/O
Latonado

YD-220/S
Satinado

Potencia máx.: 50 W
Volts: 100-240 V ~ / 12 V ~

Tipo de base: GX5.3
Tipo de lámpara: MR16 (No incluida)

Corte de empotramiento: 58 mm

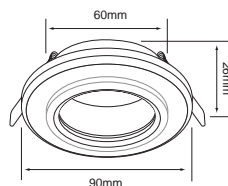

ENIF

YD-224/CE

Potencia máx.: 50 W
Volts: 100-240 V ~ / 12 V ~

Terminado: Cristal espejo
Tipo de base: GX5.3
Tipo de lámpara: MR16 (No incluida)
Corte de empotramiento: 60 mm

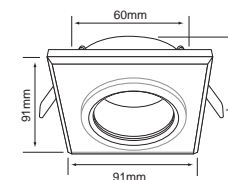

ENIF I

YD-225/CE

Potencia máx.: 50 W
Volts: 100-240 V ~ / 12 V ~

Terminado: Cristal espejo
Tipo de base: GX5.3
Tipo de lámpara: MR16 (No incluida)
Corte de empotramiento: 60 mm

Lámparas a 12 V requiere transformador.



B



M



N



O



S

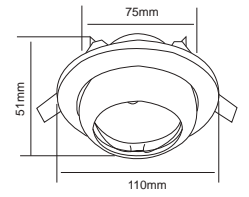

ACARI

YD-345/B
Blanco

YD-345/M
Madera

YD-345/N
Negro

YD-345/O
Latonado

YD-345/S
Satinado

Potencia máx.: 50 W
Volts: 100-240 V ~ / 12 V ~

Tipo de base: GX5.3
Tipo de lámpara: MR16 (No incluida)

Corte de empotramiento: 75 mm
Dirigible



B



N

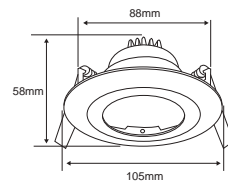

APRICA

YD-341/B
Blanco

YD-341/N
Negro

Potencia máx.: 50 W
Volts: 100-240 V ~ / 12 V ~

Tipo de base: GX5.3
Tipo de lámpara: MR16 (No incluida)
Corte de empotramiento: 88 mm
Dirigible



B



S

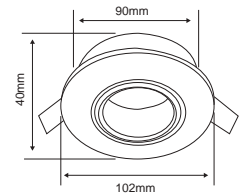

ASTI

YD-515/B
Blanco

YD-515/S
Satinado

Potencia máx.: 50 W
Volts: 100-240 V ~ / 12 V ~

Tipo de base: GX5.3
Tipo de lámpara: MR16 (No incluida)
Corte de empotramiento: 90 mm
Dirigible

Lámparas a 12 V requiere transformador.



B



C



CR



LA



N



O



P



S

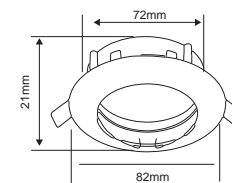

ANDORA

YD-330/B
Blanco

YD-330/C
Cobre

YD-330/CR
Cromado

YD-330/LA
Laton Antiguo

YD-330/N
Negro

YD-330/O
Latonado

YD-330/P
Perlado

YD-330/S
Satinado

Potencia máx.: 50 W
Volts: 100-240 V ~ / 12 V ~

Tipo de base: GX5.3
Tipo de lámpara: MR16 (No incluida)

Corte de empotramiento: 72 mm
Dirigible

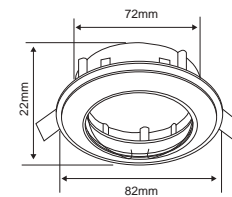

ANDORA

YD-335/S-O

Potencia máx.: 50 W
Volts: 100-240 V ~ / 12 V ~

Terminado: Perlado / Latonado
Tipo de base: GX5.3
Tipo de lámpara: MR16 (No incluida)
Corte de empotramiento: 72 mm
Dirigible

Lámparas a 12 V requiere transformador.

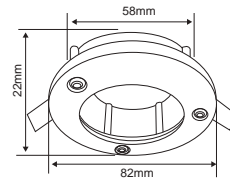

ANGERA
YD-204/S

Potencia máx.: 50 W
Volts: 100-240 V ~ / 12 V ~

Terminado: **Satinado**
Tipo de base: **GX5.3**
Tipo de lámpara: **MR16 (No incluida)**
Corte de empotramiento: **58 mm**

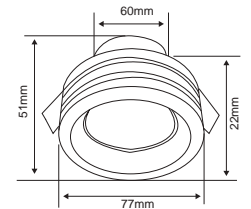

BADESI
YD-600/AL

Potencia máx.: 50 W
Volts: 100-240 V ~ / 12 V ~

Terminado: **Aluminio**
Tipo de base: **GX5.3**
Tipo de lámpara: **MR16 (No incluida)**
Corte de empotramiento: **60 mm**

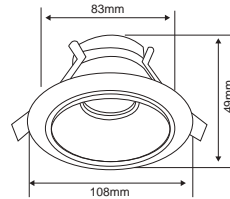

ANGUSTA
YD-525/S

Potencia máx.: 50 W
Volts: 100-240 V ~ / 12 V ~

Terminado: **Satinado**
Tipo de base: **GX5.3**
Tipo de lámpara: **MR16 (No incluida)**
Corte de empotramiento: **83 mm**

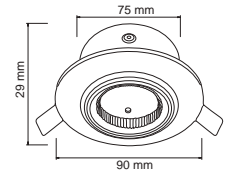

BALLABIA
YD-610/AL

Potencia máx.: 50 W
Volts: 100-240 V ~ / 12 V ~

Terminado: **Aluminio**
Tipo de base: **GX5.3**
Tipo de lámpara: **MR16 (No incluida)**
Corte de empotramiento: **75 mm**
Dirigible

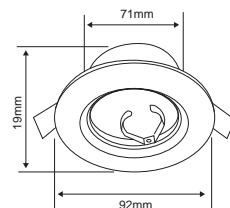

BALME
YD-615/AL

Potencia máx.: 50 W
Volts: 100-240 V ~ / 12 V ~

Terminado: **Aluminio**
Tipo de base: **GX5.3**
Tipo de lámpara: **MR16 (No incluida)**
Corte de empotramiento: **71 mm**

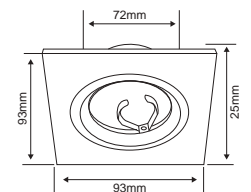

BALME I
YD-620/AL

Potencia máx.: 50 W
Volts: 100-240 V ~ / 12 V ~

Terminado: **Aluminio**
Tipo de base: **GX5.3**
Tipo de lámpara: **MR16 (No incluida)**
Corte de empotramiento: **72 mm**

Lámparas a 12 V requiere transformador.



NARBONA

YD-1200/B
Blanco

Potencia máx.: 60 W
Volts: 100-240 V ~



YD-1200/S
Satinado

Tipo de base: E27
Tipo de lámpara: **OPCIONAL (No incluida)**
Corte de empotramiento: 114 mm

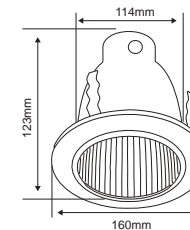

AFFI
YD-140/B
Blanco

Potencia máx.: 50 W
Volts: 100-240 V ~ / 12 V ~



YD-140/S
Satinado

Tipo de base: GX5.3
Tipo de lámpara: **MR16 (No incluida)**
Corte de empotramiento: 103 mm

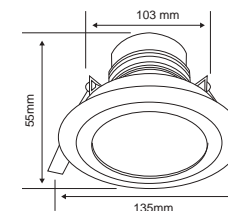

ACRI
YD-415/B

Potencia máx.: 50 W
Volts: 100-240 V ~ / 12 V ~

Terminado: **Blanco**
Tipo de base: GX5.3
Tipo de lámpara: **MR16 (No incluida)**
Corte de empotramiento: 89 mm

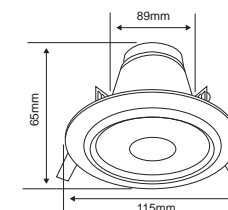

Lámparas a 12 V requiere transformador.



B



S

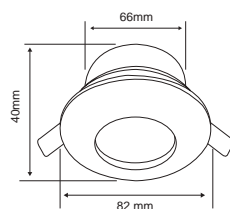

ADRIA I
10YD101MVB
Blanco

Potencia máx.: 50 W
Volts: 100-240 V ~ / 12 V ~

10YD101MVS
Satinado

Tipo de base: GX5.3
Tipo de lámpara: MR16 (No incluida)
Corte de empotramiento: 66 mm
IP: 42
A prueba de vapor



B



S

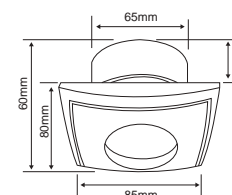

ADRIA II
YD-103/B
Blanco

Potencia máx.: 50 W
Volts: 100-240 V ~ / 12 V ~

YD-103/S
Satinado

Tipo de base: GX5.3
Tipo de lámpara: MR16 (No incluida)
Corte de empotramiento: 65 mm
IP: 42
A prueba de vapor

Lámparas a 12 V requiere transformador.



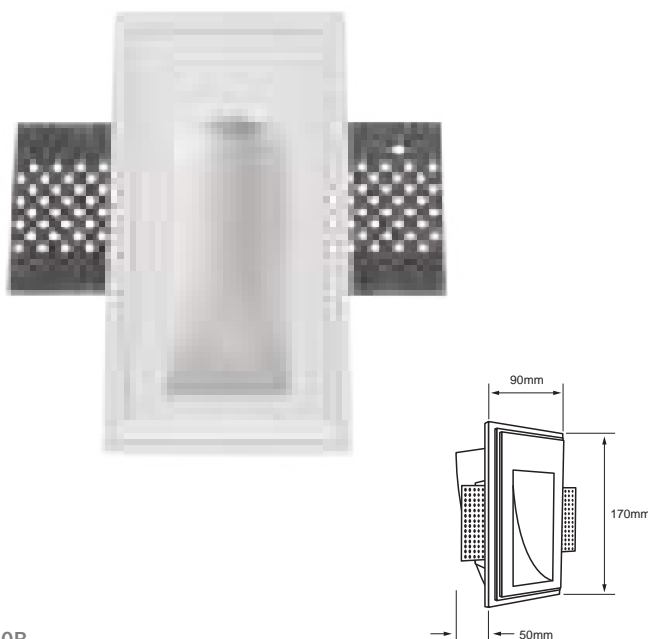

NUEVO

ALNIL I

1ETLLED914MV30B

LUZ SUAVE CÁLIDA
3 000 K

Lúmenes: **48 lm**
Potencia: **1 W**
Volts: 100-240 V ~

Terminado: **Blanco**
IRC: **80**
Vida útil: **25 000 h**
Ángulo: **90°**

Tipo de lámpara: **LED (Integrado)**
Incluye: **Driver LED**
Corte de empotramiento: **175 mm x 170 mm**
Atenuable: **No**

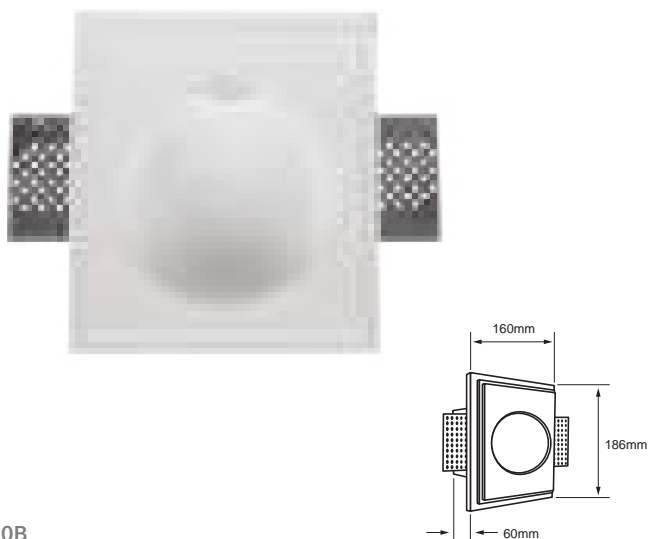

NUEVO

ALNIL I

1ETLLED915MV30B

LUZ SUAVE CÁLIDA
3 000 K

Lúmenes: **50 lm**
Potencia: **1 W**
Volts: 100-240 V ~

Terminado: **Blanco**
IRC: **80**
Vida útil: **25 000 h**
Ángulo: **100°**

Tipo de lámpara: **LED (Integrado)**
Incluye: **Driver LED**
Corte de empotramiento: **240 mm x 190 mm**
Atenuable: **No**

CÓMO INSTALAR LOS LUMINARIO EMPOTRADOS LED OCULTO



·Realiza el corte en tu falso plafón y conecta el luminario



·Introduce el luminario y sujétalo con tornillos



·Cubre los huecos con encaje/revoque/mancillado y limpia la superficie



·Lija los borde y pinta

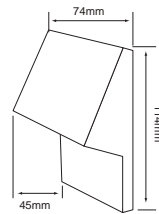

CASSIOPEA
TLLED-406/30/B

LUZ SUAVE
CÁLIDA
● 3 000 K

Lúmenes: **160 lm**
Potencia: **3 W**
Volts: **100-240 V ~**

Aplicación: **Sobreponer en pared**
Terminado: **Blanco**
IRC: **80**
Vida útil: **15 000 h**

Ángulo: **90 °**
Tipo de lámpara: **LED (Integrado)**
Atenuable: **No**

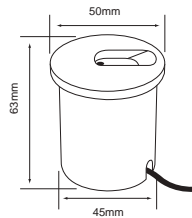

CYNARA II
1ETLLED912MV30B

LUZ SUAVE CÁLIDA
● 3 000 K

Lúmenes: **20 lm**
Potencia: **1 W**
Volts: **100-240 V ~**

Terminado: **Blanco**
IRC: **70**
Vida útil: **15 000 h**
Ángulo: **44 °**
Tipo de lámpara: **LED (Integrado)**
Corte de empotramiento: **45 mm**
Atenuable: **No**

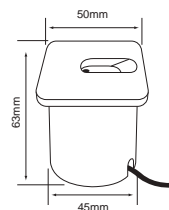

CYRANO II
1ETLLED913MV30B

LUZ SUAVE CÁLIDA
● 3 000 K

Lúmenes: **20 lm**
Potencia: **1 W**
Volts: **100-240 V ~**

Terminado: **Blanco**
IRC: **70**
Vida útil: **15 000 h**
Ángulo: **44 °**

Tipo de lámpara: **LED (Integrado)**
Corte de empotramiento: **45 mm**
Atenuable: **No**



B

CYRANO
ETLLED-002/30/B
Blanco

LUZ SUAVE CÁLIDA
● 3 000 K

Lúmenes: **125 lm**
Potencia: **3 W**
Volts: **100-240 V ~**



N

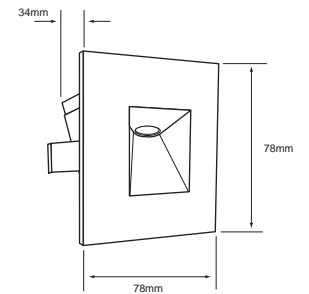

3ETLLED002MV30N
Negro

IRC: **80**
Vida útil: **50 000 h**
Ángulo: **36 °**
Tipo de lámpara: **LED (Integrado)**
Corte de empotramiento: **65 mm**
Atenuable: **No**

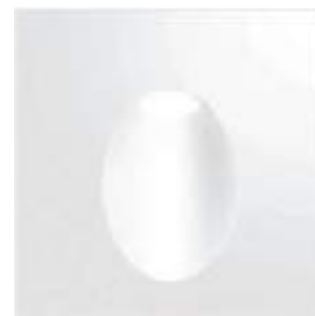

B

CYNARA
ETLLED-001/30/B
Blanco

LUZ SUAVE CÁLIDA
● 3 000 K

Lúmenes: **125 lm**
Potencia: **3 W**
Volts: **100-240 V ~**



N

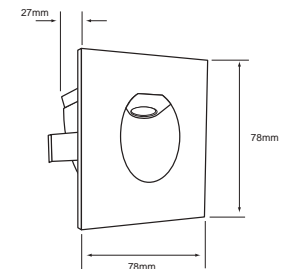

3ETLLED001MV30N
Negro

IRC: **80**
Vida útil: **50 000 h**
Ángulo: **36 °**
Tipo de lámpara: **LED (Integrado)**
Corte de empotramiento: **65 mm**
Atenuable: **No**

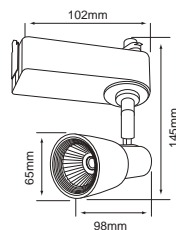

VIRGO I
YSN008-LED/B

LUZ SUAVE CÁLIDA
● 3 000 K

Lúmenes: **1 000 lm**
Potencia: 10 W
Volts: 100-240 V ~

IRC: 80
Vida útil: **25 000 h**
Ángulo: 45 °
Tipo de lámpara: LED (Integrado)
Atenuable: No
Dirigible

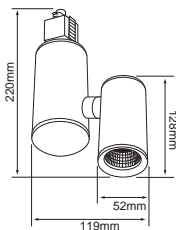

PICTORIS
YSNLED-015/B
Blanco

LUZ SUAVE CÁLIDA
● 3 000 K

Lúmenes: **1 000 lm**
Potencia: 15 W
Volts: 100-240 V ~

YSNLED-015/N
Negro

IRC: 80
Vida útil: **20 000 h**
Ángulo: 36 °
Tipo de lámpara: LED (Integrado)
Atenuable: No
Dirigible

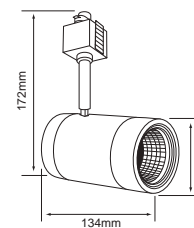
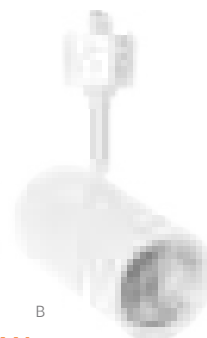

HALLEY I
YSNLED-013/B
Blanco

LUZ SUAVE CÁLIDA
● 3 000 K

Lúmenes: **1 200 lm**
Potencia: 14.5 W
Volts: 100-240 V ~

YSNLED-013/N
Negro

IRC: 80
Vida útil: **20 000 h**
Ángulo: 38 °
Tipo de lámpara: LED (Integrado)
Atenuable: No
Dirigible

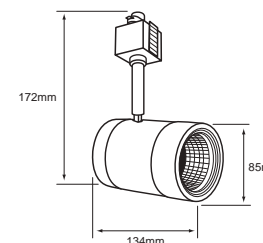

INDUS
16YSNLED018MV30B
Blanco

LUZ SUAVE CÁLIDA
● 3 000 K

Lúmenes: **1 600 lm**
Potencia: 16 W
Volts: 100-240 V ~

16YSNLED018MV30N
Negro

IRC: 80
Vida útil: **20 000 h**
Ángulo: 38 °
Tipo de lámpara: LED (Integrado)
Atenuable: No
Dirigible

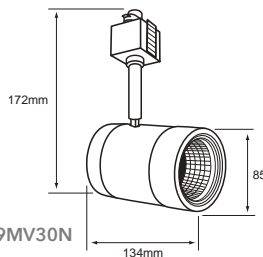

INDUS I
22YSNLED019MV30B
Blanco

LUZ SUAVE CÁLIDA
● 3 000 K

Lúmenes: **2 200 lm**
Potencia: 22 W
Volts: 100-240 V ~

22YSNLED019MV30N
Negro

IRC: 80
Vida útil: **20 000 h**
Ángulo: 38 °
Tipo de lámpara: LED (Integrado)
Atenuable: No
Dirigible



MIRZAM
8YSNLED200MV30B
Blanco

8YSNLED200MV30N
Negro

LUZ SUAVE CÁLIDA
● 3 000 K

Lúmenes: **640 lm**
Potencia: 8 W
Volts: 100-240 V ~

IRC: 80
Vida útil: **15 000 h**
Ángulo: 100 °
Tipo de lámpara: LED (Integrado)
Atenuable: No
Giratorio / Dirigible

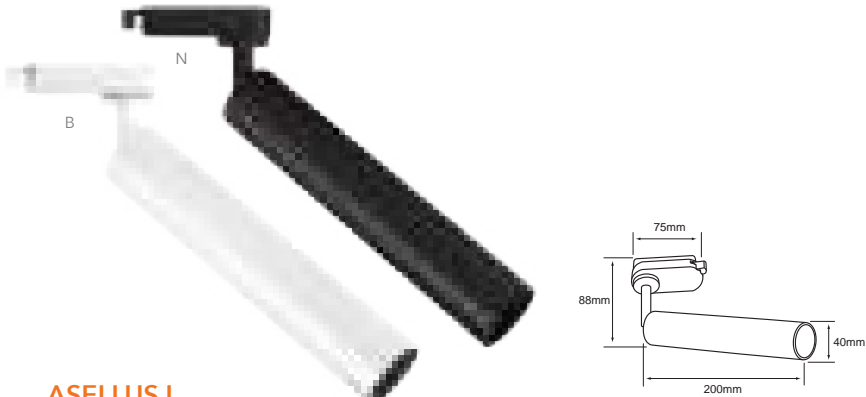

ASELLUS I
7YSNLED020MV30B
Blanco

7YSNLED020MV30N
Negro

LUZ SUAVE CÁLIDA
● 3 000 K

Lúmenes: **250 lm**
Potencia: 7 W
Volts: 100-240 V ~

IRC: 90
Vida útil: **30 000 h**
Ángulo: 24 °
Tipo de lámpara: LED (Integrado)
Atenuable: No
Giratorio / Dirigible

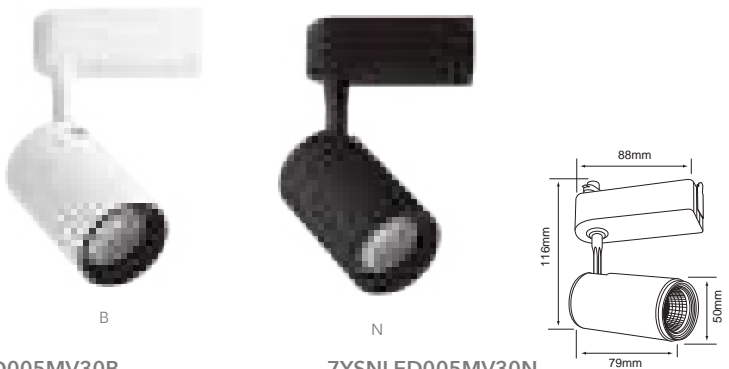

BEID I
7YSNLED005MV30B
Blanco

7YSNLED005MV30N
Negro

LUZ SUAVE CÁLIDA
● 3 000 K

Lúmenes: **440 lm**
Potencia: 7 W
Volts: 100-240 V ~

IRC: 80
Vida útil: **30 000 h**
Ángulo: 30 °
Tipo de lámpara: LED (Integrado)
Atenuable: No
Giratorio / Dirigible



HALLEY
YSNLED-012/B
Blanco

YSNLED-012/N
Negro

LUZ SUAVE CÁLIDA
● 3 000 K

Lúmenes: **500 lm**
Potencia: 7.5 W
Volts: 100-240 V ~

IRC: 80
Vida útil: **20 000 h**
Ángulo: 38 °
Tipo de lámpara: LED (Integrado)
Atenuable: No
Dirigible



BOYERO
YSNLED-367/B
Blanco

YSNLED-367/N
Negro

YSNLED-367/S
Satin

LUZ SUAVE CÁLIDA
● 3 000 K

Lúmenes: **800 lm**
Potencia: 12 W
Volts: 100-240 V ~

IRC: 80
Vida útil: **15 000 h**
Ángulo: 24 °

Tipo de lámpara: LED (Integrado)
Atenuable: No
Dirigible



BASE AR111
AVOIR
60YS390MVB

Potencia máx: 60 W
Volts: 100-240 V ~

Tipo de base: G53
Tipo de lámpara: AR111 (No incluida)
Dirigible

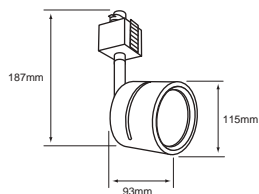

60YS390MVN



BELLAGIO I

YSN-367L/B
Blanco

YSN-367L/S
Satinado

YSN-367L/N
Negro

Potencia máx.: 50 W
Volts: 100-240 V ~ / 12 V ~

Tipo de base: GU10
Tipo de lámpara: GU10 (No incluida)
Dirigible

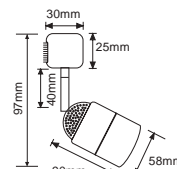

BAVENO I

YSN-377L/B
Blanco

YSN-377L/S
Satinado

Potencia máx.: 50 W
Volts: 100-240 V ~ / 12 V ~

Tipo de base: GU10
Tipo de lámpara: GU10 (No incluida)
Dirigible

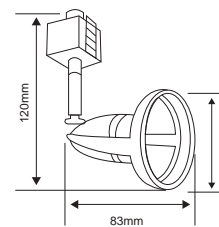

ACCESORIOS

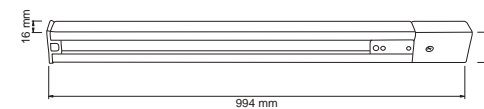

YS-100

YS-100/B: Blanco
YS-100/N: Negro
YS-100/S: Satinado

3 Hilos

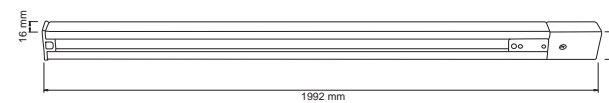

YS-200

YS-200/B: Blanco
YS-200/N: Negro
YS-200/S: Satinado

3 Hilos

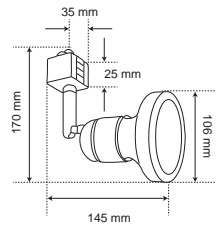

BELFORT

YS-397/B
Blanco

YS-397/N
Negro

Potencia máx.: 75 W
Volts: 100-240 V ~

Tipo de base: E27
Tipo de lámpara: PAR30 (No incluida)
Dirigible

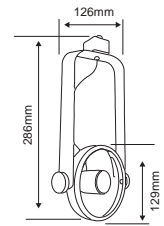

BELLIZI

YS-395/B
Blanco

YS-395/N
Negro

Potencia máx.: 90 W
Volts: 100-240 V ~

Tipo de base: E27
Tipo de lámpara: PAR38 (No incluida)
Dirigible

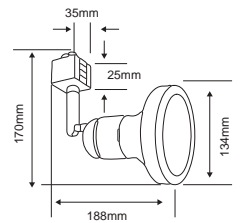

BREME

YS-399/B
Blanco

YS-399/N
Negro

Potencia máx.: 90 W
Volts: 100-240 V ~

Tipo de base: E27
Tipo de lámpara: PAR38 (No incluida)
Dirigible

ACCESORIOS

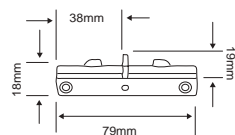

YS-I

YS-I/B: Blanco
YS-I/N: Negro
YS-I/S: Satinado

3 Hilos

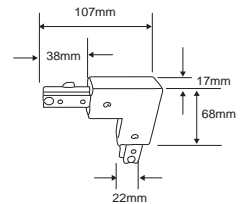
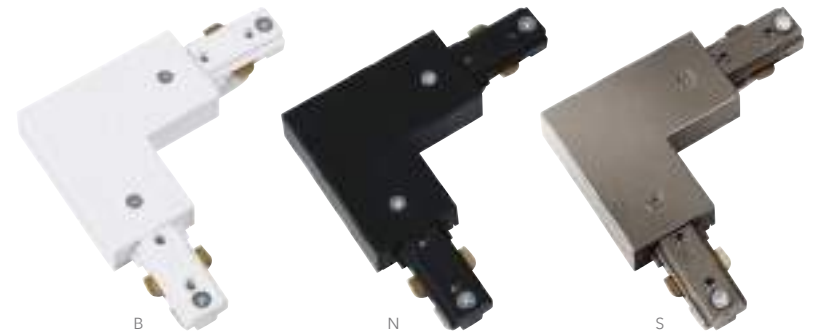

YS-L

YS-L/B: Blanco
YS-L/N: Negro
YS-L/S: Satinado

3 Hilos

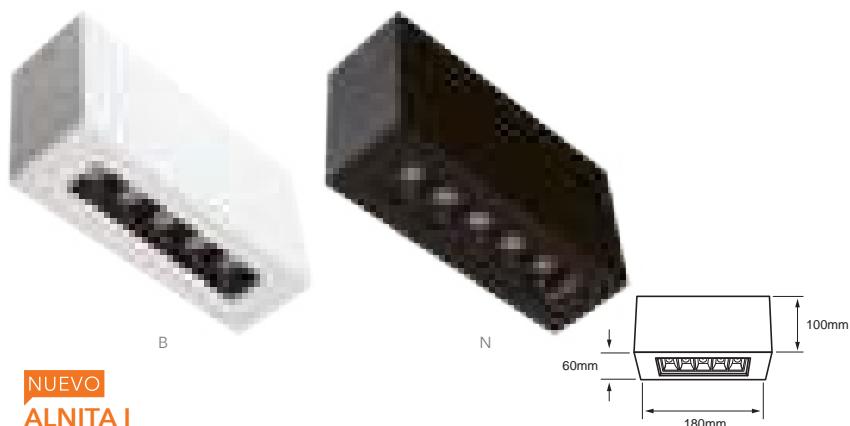

NUEVO

ALNITA I

8YSNLED3166MV30BN
Blanco / Negro

LUZ SUAVE CÁLIDA
● 3 000 K
Lúmenes: **668 lm**
Potencia: 8 W
Volts: 100-240 V ~

IRC: 80
Vida útil: **25 000 h**
Ángulo: 24°
Tipo de lámpara: LED (integrado)
Incluye: Driver LED
Atenuable: No

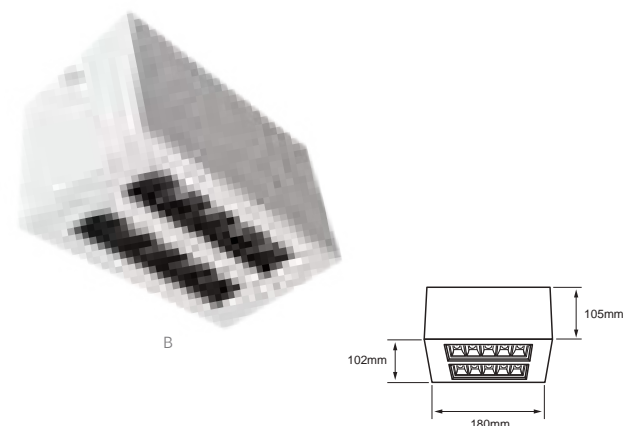

ALNITA II

16YSNLED3167MV30BN
Blanco

LUZ SUAVE CÁLIDA
● 3 000 K
Lúmenes: **1 378 lm**
Potencia: 16 W
Volts: 100-240 V ~

IRC: 80
Vida útil: **25 000 h**
Ángulo: 36°
Tipo de lámpara: LED (integrado)
Incluye: Driver LED
Atenuable: No



ASHLESHA

10YSNLED009MV30B
Blanco

LUZ SUAVE CÁLIDA
● 3 000 K
Lúmenes: **1 020 lm**
Potencia: 10 W
Volts: 100-240 V ~

10YSNLED009MV30N
Negro

IRC: 80
Vida útil: **30 000 h**
Ángulo: 36°
Tipo de lámpara: LED (integrado)
Atenuable: No

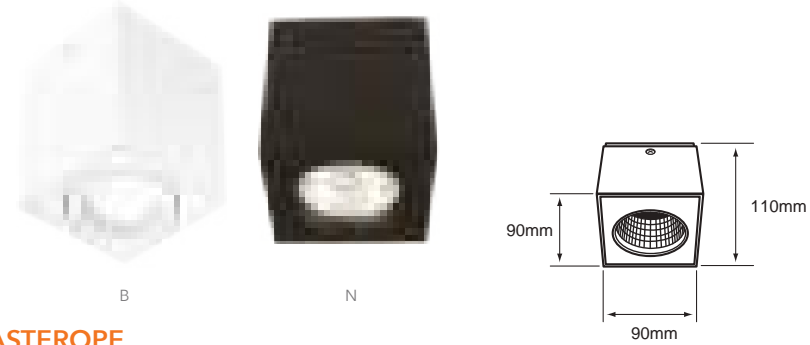

ASTEROPE

10YSNLED010MV30B
Blanco

LUZ SUAVE CÁLIDA
● 3 000 K
Lúmenes: **1 020 lm**
Potencia: 10 W
Volts: 100-240 V ~

10YSNLED010MV30N
Negro

IRC: 80
Vida útil: **30 000 h**
Ángulo: 36°
Tipo de lámpara: LED (integrado)
Atenuable: No



ASHLESHA I

20DYSNLED009V30B
Blanco

LUZ SUAVE CÁLIDA
● 3 000 K
Lúmenes: **1 850 lm**
Potencia: 20 W
Volts: 127 V ~

20DYSNLED009V30N
Negro

IRC: 80
Vida útil: **30 000 h**
Ángulo: 36°
Tipo de lámpara: LED (integrado)
Atenuable: Si

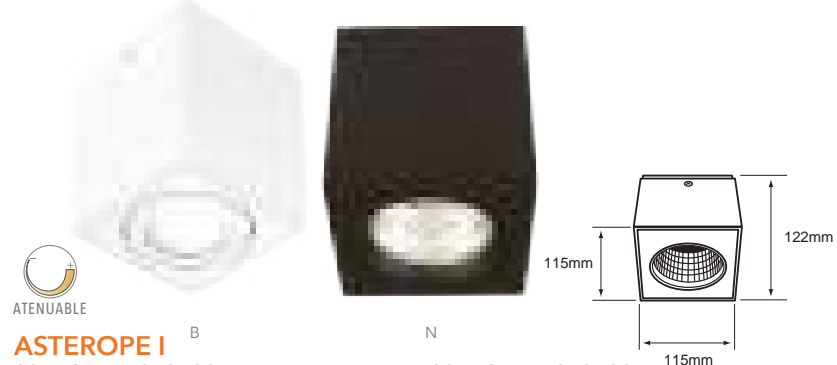

ASTEROPE I

20DYSNLED010V30B
Blanco

LUZ SUAVE CÁLIDA
● 3 000 K
Lúmenes: **1 850 lm**
Potencia: 20 W
Volts: 127 V ~

20DYSNLED010V30N
Negro

IRC: 80
Vida útil: **30 000 h**
Ángulo: 36°
Tipo de lámpara: LED (integrado)
Atenuable: Si

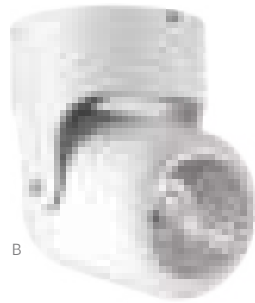

B

NUEVO
ALNIYA I
 10YSNLED025MV30B
 Blanco

LUZ SUAVE CÁLIDA
 3 000 K

Lúmenes: **650 lm**
 Potencia: **10 W**
 Volts: **100-240 V ~**



N

NUEVO
ALNIYA I
 10YSNLED025MV30N
 Negro

IRC: **90**
 Vida útil: **50 000 h**
 Ángulo: **24°**
 Tipo de lámpara: **LED (Integrado)**
 Incluye: **Driver LED**
 Atenuable: **No**

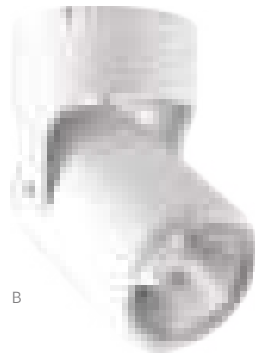
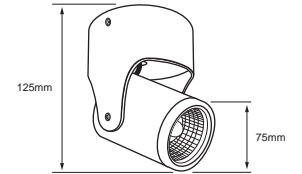

B

NUEVO
ALNIYA II
 20YSNLED30MV30B
 Blanco

LUZ SUAVE CÁLIDA
 3 000 K

Lúmenes: **1 360 lm**
 Potencia: **20 W**
 Volts: **100-240 V ~**



N

NUEVO
ALNIYA II
 20YSNLED030MV30N
 Negro

IRC: **90**
 Vida útil: **50 000 h**
 Ángulo: **24°**
 Tipo de lámpara: **LED (Integrado)**
 Incluye: **Driver LED**
 Atenuable: **No**

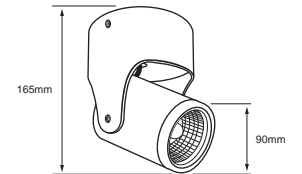

B

POLLUX
 YSNLED-007/30/B
 Blanco

LUZ SUAVE CÁLIDA
 3 000 K

Lúmenes: **570 lm**
 Potencia: **6.5 W**
 Volts: **100-240 V ~**



N

YSNLED-007/30/N
 Negro

IRC: **80**
 Vida útil: **15 000 h**
 Ángulo: **35°**
 Tipo de lámpara: **LED (Integrado)**
 Atenuable: **No**
 Dirigible

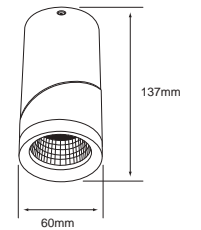

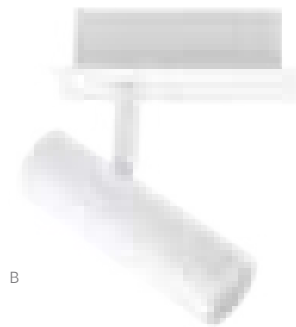

HAN I
6LVCLED891MV30B
Blanco

LUZ SUAVE CÁLIDA
● 3 000 K

Lúmenes: **370 lm**
Potencia: **6 W**
Volts: 100-240 V ~



6LVCLED891MV30N
Negro

IRC: **80**
Vida útil: **15 000 h**
Ángulo: **40°**
Tipo de lámpara: **LED (Integrado)**
Atenuable: **No**
Giratorio / Dirigible

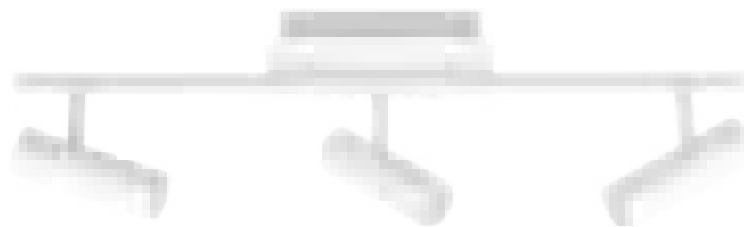
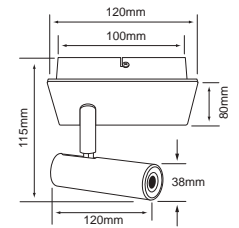

HAN II
18LVRLED893MV30B
Blanco

LUZ SUAVE CÁLIDA
● 3 000 K

Lúmenes: **1 520 lm**
Potencia: **18 W**
Volts: 100-240 V ~



18LVRLED893MV30N
Negro

IRC: **80**
Vida útil: **15 000 h**
Ángulo: **40°**
Tipo de lámpara: **LED (Integrado)**
Atenuable: **No**
Giratorio / Dirigible

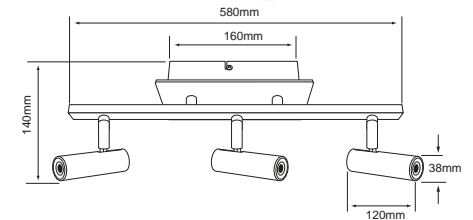

VIRGO III
LVRLED-8903/B

LUZ SUAVE CÁLIDA
● 3 000 K

Lúmenes: **2 800 lm**
Potencia: **30 W**
Volts: 100-240 V ~

Terminado: **Blanco**
IRC: **80**
Vida útil: **25 000 h**
Ángulo: **45°**
Tipo de lámpara: **LED (Integrado)**
Atenuable: **No**
Dirigible

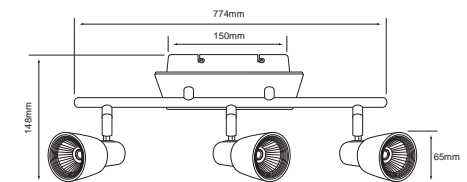



ASELLUS II
7LVCLED020MV30B
Blanco

LUZ SUAVE CÁLIDA
● 3 000 K

Lúmenes: **250 lm**
Potencia: 7 W
Volts: 100-240 V ~

7LVCLED020MV30N
Negro

IRC: 90
Vida útil: **30 000 h**
Ángulo: 24 °
Tipo de lámpara: LED (Integrado)
Atenuable: No
Giratorio / Dirigible

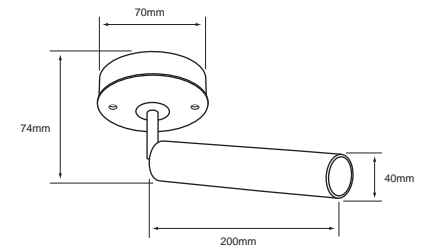

BEID II
7LVCLED005MV30B
Blanco

LUZ SUAVE CÁLIDA
● 3 000 K

Lúmenes: **440 lm**
Potencia: 7 W
Volts: 100-240 V ~

7LVCLED005MV30N
Negro

IRC: 80
Vida útil: **30 000 h**
Ángulo: 30 °
Tipo de lámpara: LED (Integrado)
Atenuable: No
Giratorio / Dirigible

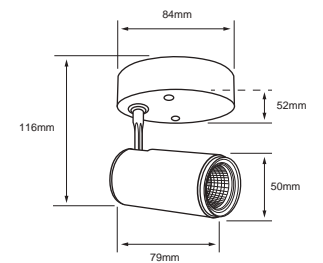



B



N



S

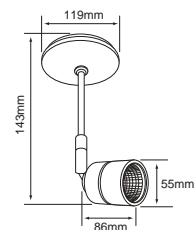

CAELUM

YSNLED-368/B
Blanco

YSNLED-368/N
Negro

YSNLED-368/S
Satin

LUZ SUAVE CÁLIDA
3 000 K

Lúmenes: **800 lm**
Potencia: **12 W**
Volts: **100-240 V ~**

IRC: **80**
Vida útil: **15 000 h**
Ángulo: **24°**

Tipo de lámpara: **LED (Integrado)**
Atenuable: **No**
Dirigible



B



N

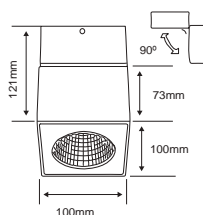

PING

PTLLED-210/13W/30B
Blanco

NUEVO

13PTLLED210MV30N
Negro

LUZ SUAVE CÁLIDA
3 000 K

Lúmenes: **950 lm**
Potencia: **13 W**
Volts: **100-240 V ~**

IRC: **80**
Vida útil: **30 000 h**
Ángulo: **20°**
Tipo de lámpara: **LED (Integrado)**
Incluye: **Driver LED**
Atenuable: **No**
Dirigible



B



N

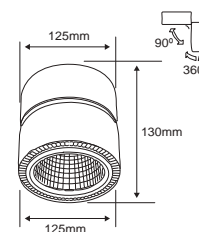

PRAIA

PTLLED-209/24W/30B
Blanco

NUEVO

24PTLLED209MV30N
Negro

LUZ SUAVE CÁLIDA
3 000 K

Lúmenes: **1 450 lm**
Potencia: **24 W**
Volts: **100-240 V ~**

IRC: **80**
Vida útil: **30 000 h**
Ángulo: **20°**
Tipo de lámpara: **LED (Integrado)**
Incluye: **Driver LED**
Atenuable: **No**
Dirigible





NUEVO
BRACHIUM I
60LVC401MVN

Potencia máx.: 60 W
Volts: 100-240 V ~

Terminado: Negro
Tipo de base: GU10
Tipo de lámpara: GU10
(No incluida)
Dirigible

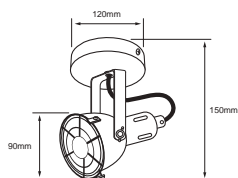

NUEVO
BRACHIUM II
120LVC402MVN

Potencia máx.: 120 W
Volts: 100-240 V ~

Terminado: Negro
Tipo de base: GU10 x 2
Tipo de lámpara: GU10 (No incluida)
Dirigible

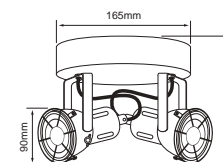

NUEVO
BRACHIUM III
240LVR404MVN

Potencia máx.: 240 W
Volts: 100-240 V ~

Terminado: Negro
Tipo de base: GU10 x 4

Tipo de lámpara: GU10 (No incluida)
Dirigible

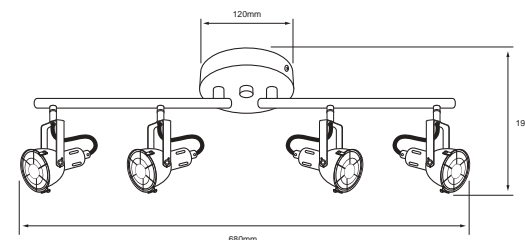

Lámparas a 12 V requiere transformador.

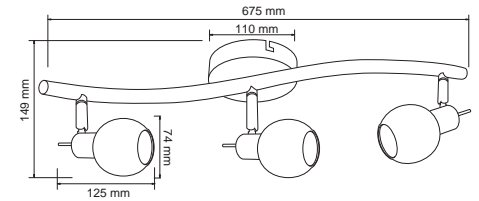

BALEN I
LVR-7403/S
180LVR7403VS

Potencia máx.: 120 W
Volts: 100-240 V ~ / 12 V ~

Terminado: **Satinado**
Tipo de base: **G9 x 3**
Tipo de lámpara: **G9 x 3 (No incluida)**
Dirigible

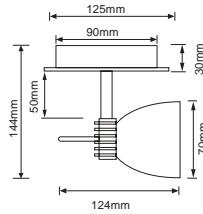

BRASSA
LVC-801/S
60LVC801VS

Potencia máx.: 50 W
Volts: 100-240 V ~ / 12 V ~

Terminado: **Satinado**
Tipo de base: **GY6.35**
Tipo de lámpara: **JCD (No incluida)**
Dirigible

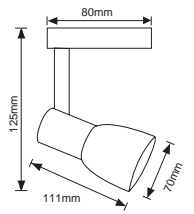

BRENO
LVC-1001/S
60LVC1001VS

Potencia máx.: 40 W
Volts: 100-240 V ~

Terminado: **Satinado**
Tipo de base: **G9**
Tipo de lámpara: **G9 (No incluida)**
Dirigible

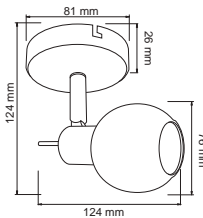

BALEN
LVC-7401/S
60LVC7401VS

Potencia máx.: 40 W
Volts: 100-240 V ~ / 12 V ~

Terminado: **Satinado**
Tipo de base: **G9**
Tipo de lámpara: **G9 (No incluida)**
Dirigible

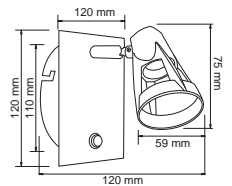

CARIATI
LVC-101/S
60LVC101MVS

Potencia máx.: 50 W
Volts: 100-240 V ~ / 12 V ~

Terminado: **Satinado**
Tipo de base: **GU10**
Tipo de lámpara: **GU10 (No incluida)**
Dirigible
Incluye apagador

Lámparas a 12 V requiere transformador.

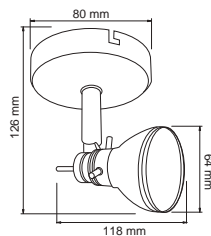

BARCELO
LVC-901/S
60LVC901MVS

Potencia máx.: 50 W
Volts: 100-240 V ~ / 12 V ~

Terminado: **Satinado**
Tipo de base: **GU10**
Tipo de lámpara: **GU10 (No incluida)**
Dirigible

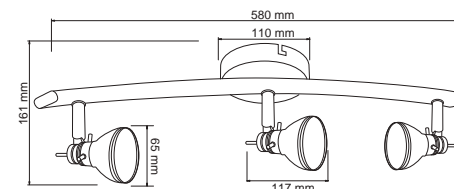

BARCELO I
LVR-903/S
180LVR903MVS

Potencia máx.: 150 W
Volts: 100-240 V ~ / 12 V ~

Terminado: **Satinado**
Tipo de base: **GU10 x 3**
Tipo de lámpara: **GU10 x 3 (No incluida)**
Dirigible

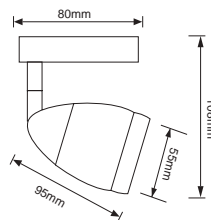

BEJAR
LVC-201/S
60LVC201MVS

Potencia máx.: 50 W
Volts: 100-240 V ~ / 12 V ~

Terminado: **Satinado**
Tipo de base: **GU10**
Tipo de lámpara: **GU10 (No incluida)**
Dirigible

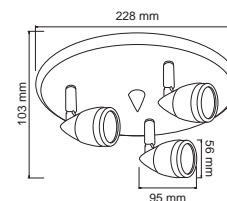

BEJAR I
LVC-203/S
180LVC203MVS

Potencia máx.: 150 W
Volts: 100-240 V ~ / 12 V ~

Terminado: **Satinado**
Tipo de base: **GU10 x 3**
Tipo de lámpara: **GU10 x 3 (No incluida)**
Dirigible

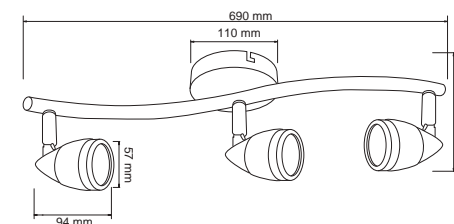

BEJAR II
LVR-203/S
180LVR203MVS

Potencia máx.: 150 W
Volts: 100-240 V ~ / 12 V ~

Terminado: **Satinado**
Tipo de base: **GU10 x 3**
Tipo de lámpara: **GU10 x 3 (No incluida)**
Dirigible

Lámparas a 12 V requiere transformador.

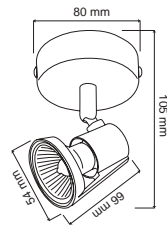

BRUSELAS
LVC-7201/S
60LVC7201MVS

Potencia máx.: 50 W
Volts: 100-240 V ~ / 12 V ~

Terminado: **Satinado**
Tipo de base: **GU10**
Tipo de lámpara: **GU10 (No incluida)**
Dirigible

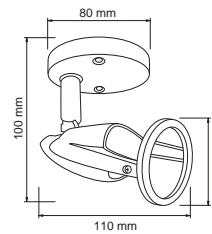

BOLOGNIA
LVC-601/S
60LVC601MVS

Potencia máx.: 50 W
Volts: 100-240 V ~ / 12 V ~

Terminado: **Satinado**
Tipo de base: **GU10**
Tipo de lámpara: **GU10 (No incluida)**
Dirigible

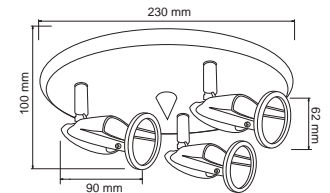

BOLOGNIA I
LVC-603/S
180LVC603MVS

Potencia máx.: 150 W
Volts: 100-240 V ~ / 12 V ~

Terminado: **Satinado**
Tipo de base: **GU10 x 3**
Tipo de lámpara: **GU10 x 3 (No incluida)**
Dirigible

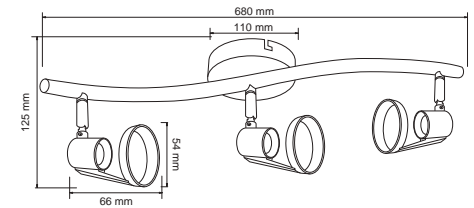

BRUSELAS I
LVR-7203/S
180LVR7203MVS

Potencia máx.: 150 W
Volts: 100-240 V ~ / 12 V ~

Terminado: **Satinado**
Tipo de base: **GU10 x 3**
Tipo de lámpara: **GU10 x 3 (No incluida)**
Dirigible

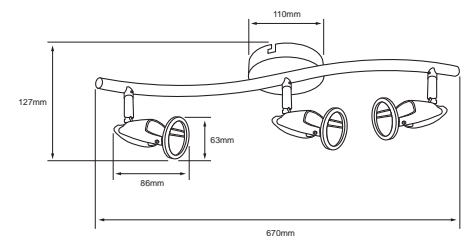

BOLOGNIA II
LVR-603/S
180LVR603MVS

Potencia máx.: 150 W
Volts: 100-240 V ~ / 12 V ~

Terminado: **Satinado**
Tipo de base: **GU10 x 3**
Tipo de lámpara: **GU10 x 3 (No incluida)**
Dirigible

Lámparas a 12 V requiere transformador.

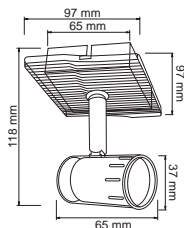

CASTEL
LVC-2201/S
60LVC2201MVS

Potencia máx.: 50 W
Volts: 100-240 V ~ / 12 V ~

Terminado: **Satinado**
Tipo de base: **GU10**
Tipo de lámpara: **GU10 (No incluida)**
Dirigible

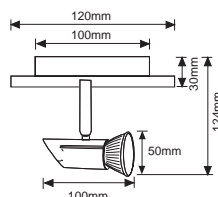

CAMPI
LVC-2401/S
60LVC2401MVS

Potencia máx.: 50 W
Volts: 100-240 V ~ / 12 V ~

Terminado: **Satinado**
Tipo de base: **GU10**
Tipo de lámpara: **GU10 (No incluida)**
Dirigible

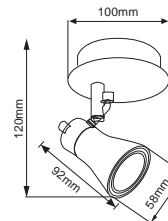

CASSANO
LVC-2801/S
60LVC2801MVS

Potencia máx.: 50 W
Volts: 100-240 V ~ / 12 V ~

Terminado: **Satinado**
Tipo de base: **GU10**
Tipo de lámpara: **GU10 (No incluida)**
Dirigible

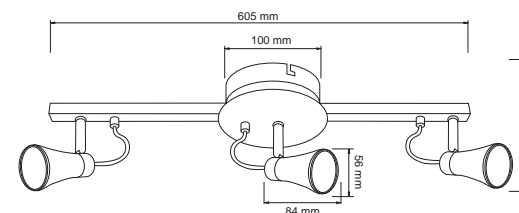

CASSANO I
LVR-2803/S
180LVR2803MVS

Potencia máx.: 150 W
Volts: 100-240 V ~

Terminado: **Satinado**
Tipo de base: **GU10 x 3**
Tipo de lámpara: **GU10 x 3 (No incluida)**
Dirigible

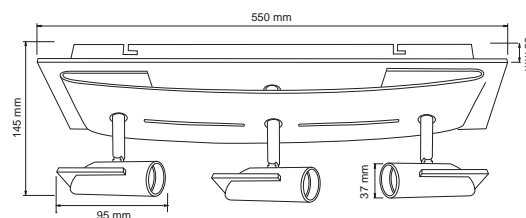

CAMENARO I
LVC-2003/S
180LVC2003MVS

Potencia máx.: 150 W
Volts: 100-240 V ~

Terminado: **Satinado**
Tipo de base: **GU10 x 3**
Tipo de lámpara: **GU10 x 3 (No incluida)**
Dirigible

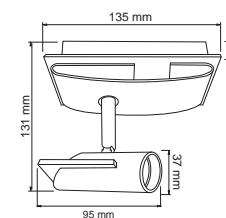

CAMENARO
LVC-2001/S
60LVC2001MVS

Potencia máx.: 50 W
Volts: 100-240 V ~ / 12 V ~

Terminado: **Satinado**
Tipo de base: **GU10**
Tipo de lámpara: **GU10 (No incluida)**
Dirigible

Lámparas a 12 V requiere transformador.

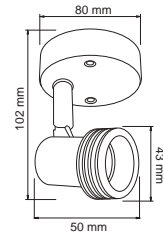

BITELLO
LVC-301/S
60LVC301MVS

Potencia máx.: 50 W
Volts: 100-240 V ~ / 12 V ~

Terminado: **Satinado**
Tipo de base: **GU10**
Tipo de lámpara: **GU10**
(No incluida) **Dirigible**

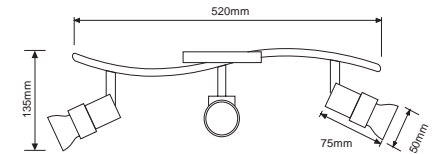

BITELLO I
LVR-303/S

Potencia máx.: 150 W
Volts: 100-240 V ~ / 12 V ~

Terminado: **Satinado**
Tipo de base: **GU10 x 3**
Tipo de lámpara: **GU10 x 3** (No incluida)
Dirigible

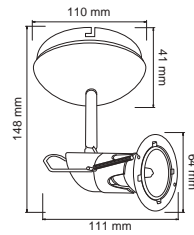

BOSCA
LVC-701/S
60LVC701MVS

Potencia máx.: 50 W
Volts: 100-240 V ~ / 12 V ~

Terminado: **Satinado**
Tipo de base: **GU10**
Tipo de lámpara: **GU10** (No incluida)
Dirigible

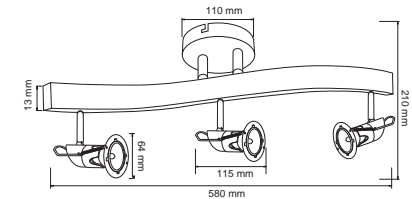

BOSCA II
LVR-703/S
180LVR703MVS

Potencia máx.: 150 W
Volts: 100-240 V ~ / 12 V ~

Terminado: **Satinado**
Tipo de base: **GU10 x 3**
Tipo de lámpara: **GU10 x 3** (No incluida)
Dirigible

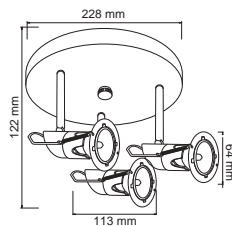

BOSCA I
LVC-703/S
180LVC703MVS

Potencia máx.: 150 W
Volts: 100-240 V ~ / 12 V ~

Terminado: **Satinado**
Tipo de base: **GU10 x 3**
Tipo de lámpara: **GU10 x 3** (No incluida)
Dirigible

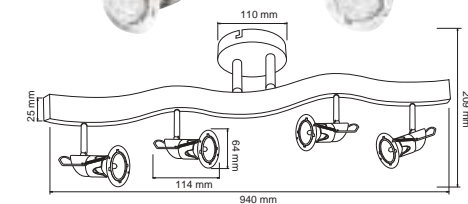

BOSCAR III
LVR-704/S
240LVR704MVS

Potencia máx.: 200 W
Volts: 100-240 V ~ / 12 V ~

Terminado: **Satinado**
Tipo de base: **GU10 x 4**
Tipo de lámpara: **GU10 x 4** (No incluida)
Dirigible

Lámparas a 12 V requiere transformador.



BASE AR111

AVOIR I

60YS391MVB
Blanco



B

Potencia máx.: 60 W
Volts: 100-240 V ~



N

60YS391MVN
Negro

Tipo de base: G53
Tipo de lámpara: AR111 (No incluida)
Dirigible

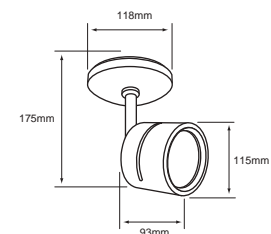

B

S

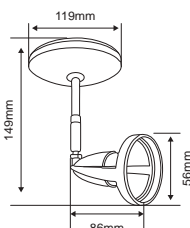

BAVENO

YSN-378L/B
60YSN378LMVB
Blanco

YSN-378L/S
60YSN378LMVS
Satinado

Potencia máx.: 50 W
Volts: 100-240 V ~ / 12 V ~

Tipo de base: GU10
Tipo de lámpara: GU10 (No incluida)
Dirigible



B

N

S

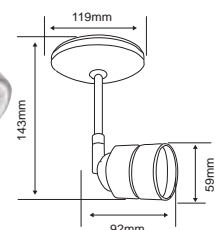

BELLAGIO

YSN-368L/B
60YSN368LMVB
Blanco

YSN-368L/N
60YSN368LMVN
Negro

YSN-368L/S
60YSN368LMVS
Satinado

Potencia máx.: 50 W
Volts: 100-240 V ~ / 12 V ~

Tipo de base: GU10
Tipo de lámpara: GU10 (No incluida)
Dirigible



B

N

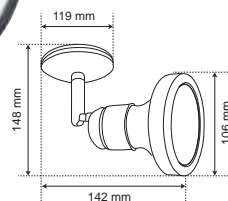

BELFORTI I

YS-398/B
Blanco

YS-398/N
Negro

Potencia máx.: 75 W
Volts: 100-240 V ~

Tipo de base: E27
Tipo de lámpara: PAR30 (No incluida)
Dirigible



B

N

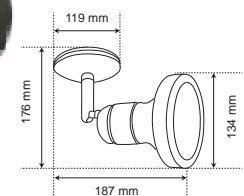

BREME I

YS-400/B
Blanco

YS-400/N
Negro

Potencia máx.: 90 W
Volts: 100-240 V ~

Tipo de base: E27
Tipo de lámpara: PAR38 (No incluida)
Dirigible

Lámparas a 12 V requiere transformador.





INTERIOR DECORATIVA

TRANSFORMA TUS MOMENTOS
CON DETALLES DE ILUMINACIÓN

tecnolite[®]
LA LUZ ES TUYA





ATENUABLE

KAITOS
32DCTLLED205V30S

LUZ SUAVE CÁLIDA
● 3 000 K

Lúmenes: **2 916 lm**
Potencia: **32 W**
Volts: **127 V ~**

Terminado: **Satin**
Vida útil: **30 000 h**
Ángulo: **120°**
Tipo de lámpara: **LED (Integrado)**
Atenuable: **Si**

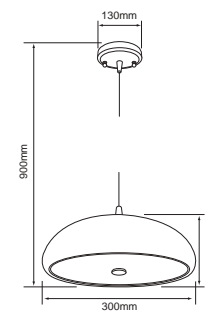
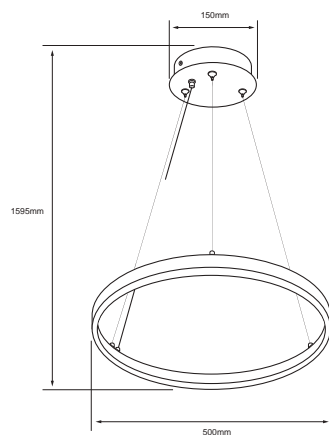

LIRA
CTLLED-200/B

LUZ SUAVE CÁLIDA
● 3 000 K

Lúmenes: **750 lm**
Potencia: **18 W**
Volts: **100-240 V ~**

Terminado: **Blanco**
IRC: **80**
Vida útil: **20 000 h**
Ángulo: **120°**
Tipo de lámpara: **LED (Integrado)**
Atenuable: **No**

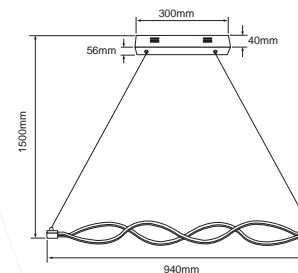
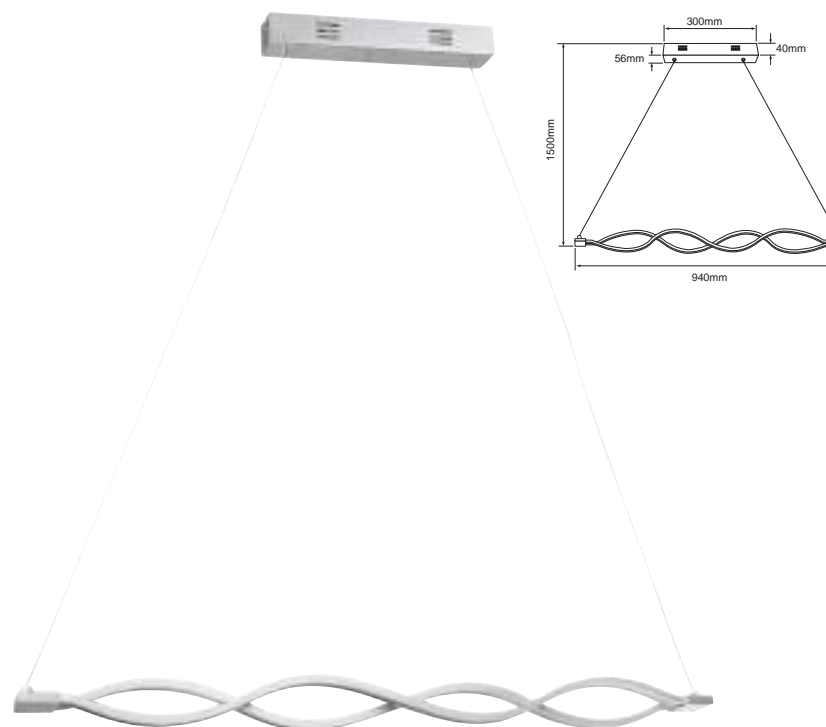

VELORUM
CTLLED-161/30/S

LUZ SUAVE CÁLIDA
● 3 000 K

Lúmenes: **1 340 lm**
Potencia: **22 W**
Volts: **100-240 V ~**

Terminado: **Satin**
IRC: **80**
Vida útil: **25 000 h**
Ángulo: **100°**
Tipo de lámpara: **LED (Integrado)**
Atenuable: **No**

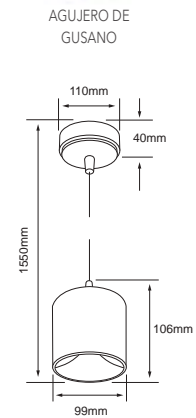

ATENUABLE

ALUDRA
12DCTLLED700V30N

LUZ SUAVE CÁLIDA
● 3 000 K

Lúmenes: **600 lm**
Potencia: **12 W**
Volts: **127 V ~**

Terminado: **Negro**
IRC: **80**
Vida útil: **15 000 h**
Ángulo: **110 °**
Tipo de lámpara: **LED (Integrado)**
Atenuable: **Si**

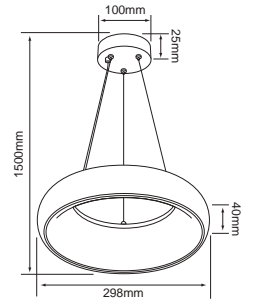

SATELITE
CTLLED-005/30/N

LUZ SUAVE CÁLIDA
● 3 000 K

Lúmenes: **1 800 lm**
Potencia: **25 W**
Volts: **100-240 V ~**

Terminado: **Negro**
IRC: **80**
Vida útil: **40 000 h**
Ángulo: **120 °**
Tipo de lámpara: **LED (Integrado)**
Atenuable: **No**

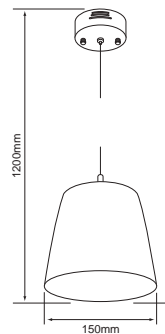
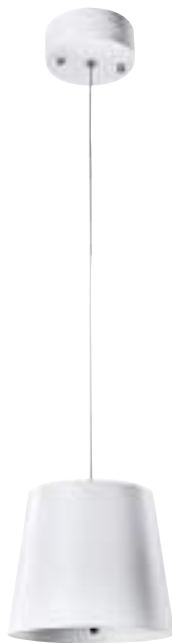

LAMEZIA
CTLLED-800

LUZ SUAVE CÁLIDA
● 3 000 K

Lúmenes: **300 lm**
Potencia: **5.5 W**
Volts: **100-240 V ~**

Terminado: **Blanco**
IRC: **80**
Vida útil: **30 000 h**
Ángulo: **85 °**
Tipo de lámpara: **LED (Integrado)**
Atenuable: **No**

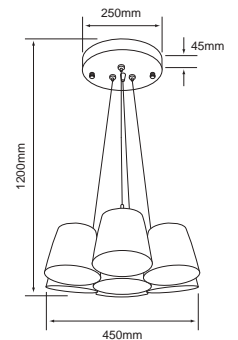

LAMEZIA IV
CTLLED-804

LUZ SUAVE CÁLIDA
● 3 000 K

Lúmenes: **2 700 lm**
Potencia: **68 W**
Volts: **100-240 V ~**

Terminado: **Blanco**
IRC: **80**
Vida útil: **30 000 h**
Ángulo: **85 °**
Tipo de lámpara: **LED (Integrado)**
Atenuable: **No**

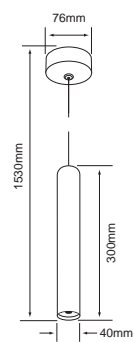
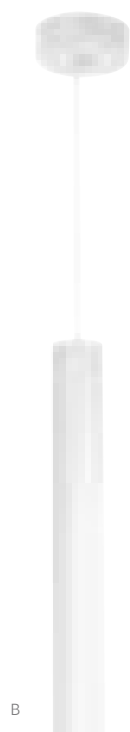

EPSILON
CTLLED-152/30/B
Blanco

LUZ SUAVE CÁLIDA
● 3 000 K

Lúmenes: **210 lm**
Potencia: 3 W
Volts: 100-240 V ~

CTLLED-152/30/N
Negro

IRC: 80
Vida útil: **15 000 h**
Ángulo: 10°
Tipo de lámpara: LED (Integrado)
Atenuable: No

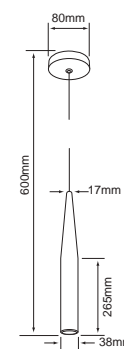

EPSILON II
3CTLLED153MV30B
Blanco

LUZ SUAVE CÁLIDA
● 3 000 K

Lúmenes: **117 lm**
Potencia: 3 W
Volts: 100-240 V ~

3CTLLED153MV30N
Negro

IRC: 80
Vida útil: **15 000 h**
Ángulo: 18°
Tipo de lámpara: LED (Integrado)
Atenuable: No



ATRIA
5CTLLED156MV30G

LUZ SUAVE CÁLIDA
● 3 000 K

Lúmenes: **240 lm**
Potencia: **5 W**
Volts: 100-240 V ~

Terminado: **Gris**
IRC: **90**
Vida útil: **30 000 h**
Ángulo: **24 °**
Tipo de lámpara: **LED (Integrado)**
Atenuable: **No**

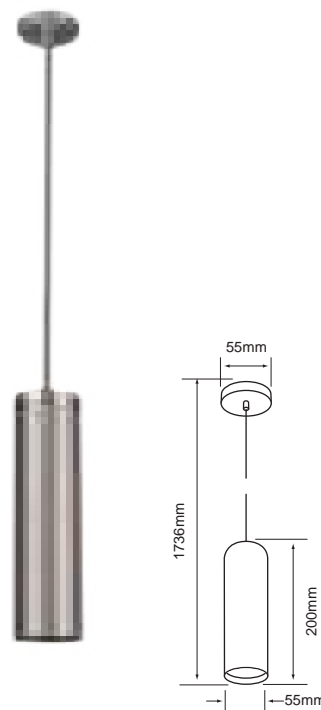

AZHA I
7CTLLED154MV30G

LUZ SUAVE CÁLIDA
● 3 000 K

Lúmenes: **370 lm**
Potencia: **7 W**
Volts: 100-240 V ~

Terminado: **Gris**
IRC: **90**
Vida útil: **30 000 h**
Ángulo: **24 °**
Tipo de lámpara: **LED (Integrado)**
Atenuable: **No**

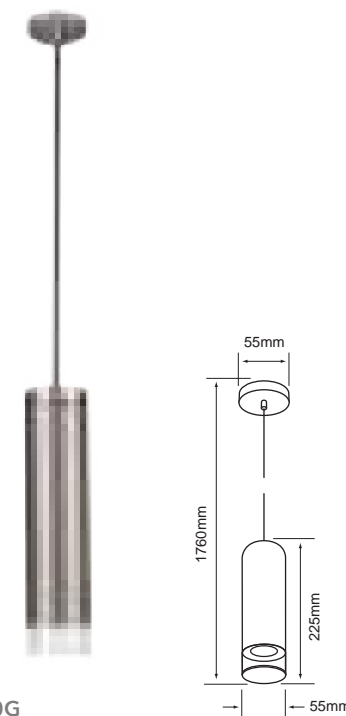

AZHA II
7CTLLED155MV30G

LUZ SUAVE CÁLIDA
● 3 000 K

Lúmenes: **250 lm**
Potencia: **7 W**
Volts: 100-240 V ~

Terminado: **Gris**
IRC: **90**
Vida útil: **30 000 h**
Ángulo: **24 °**
Tipo de lámpara: **LED (Integrado)**
Atenuable: **No**

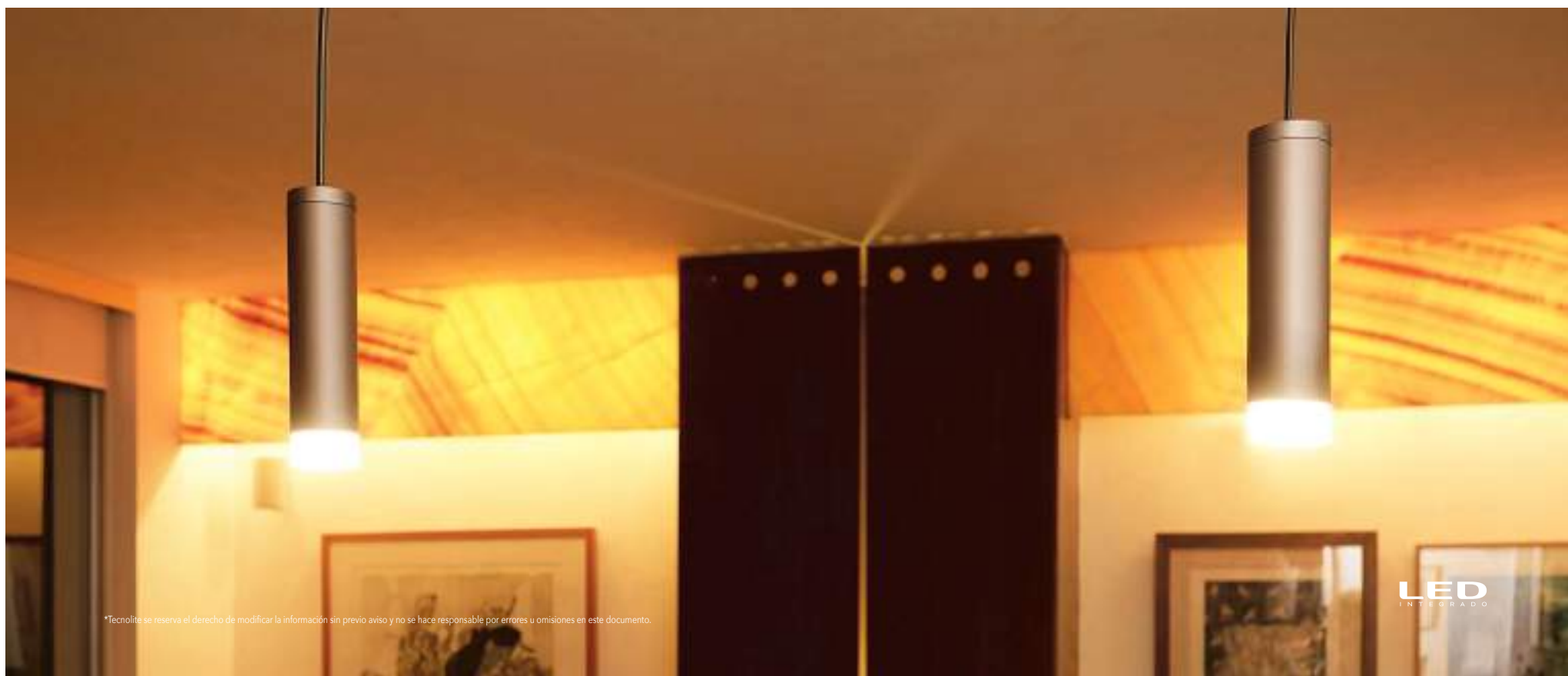

Línea Elite

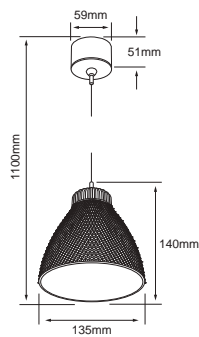
CURSA
 5CTLLED8203MV30CT

 LUZ SUAVE CÁLIDA
 ● 3 000 K

Lúmenes: 350 lm
Potencia: 5 W
Volts: 100-240 V ~

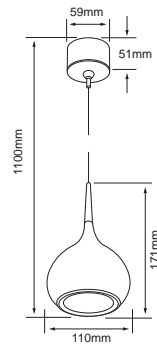
 Terminado: **Cristal Cortado**
 IRC: **80**
 Vida útil: **30 000 h**
 Ángulo: **120 °**
 Tipo de lámpara: **LED (Integrado)**
 Atenuable: **No**
 Miniatura

CANIS
 5CTLLED102MV30CT

 LUZ SUAVE CÁLIDA
 ● 3 000 K

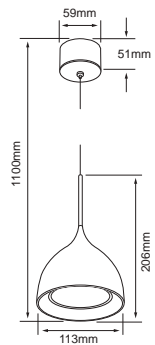
Lúmenes: 350 lm
Potencia: 5 W
Volts: 100-240 V ~

 Terminado: **Cristal Transparente**
 IRC: **80**
 Vida útil: **30 000 h**
 Ángulo: **120 °**
 Tipo de lámpara: **LED (Integrado)**
 Atenuable: **No**
 Miniatura

CARINA
 5CTLLED8202MV30CT
 Cristal Craquelado

 LUZ SUAVE CÁLIDA
 ● 3 000 K

Lúmenes: 350 lm
Potencia: 5 W
Volts: 100-240 V ~
5CTLLED8202MV30TO
 Cristal Tornasol

 IRC: **80**
 Vida útil: **30 000 h**
 Ángulo: **120 °**
 Tipo de lámpara: **LED (Integrado)**
 Atenuable: **No**
 Miniatura

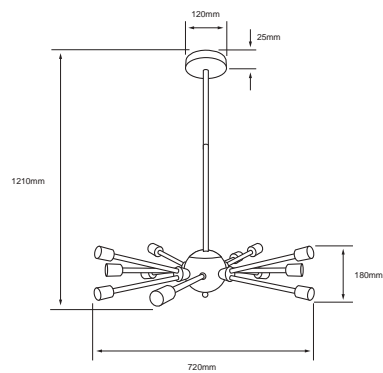



NUEVO
CELAENO I
720CTL8192MVN

Potencia máx.: 720 W
Volts: 100-240 V ~

Terminado: Negro
Tipo de base: E27
Tipo de lámpara: Opcional

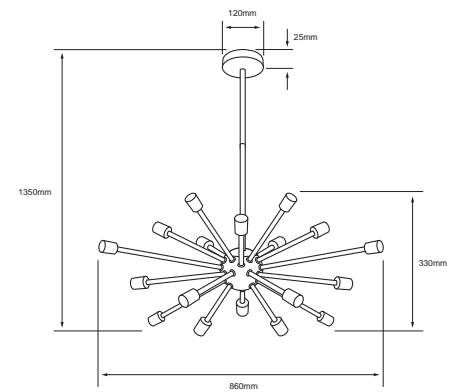

NUEVO
CELAENO II
1080CTL8192MVN

Potencia máx.: 1 080 W
Volts: 100-240 V ~

Terminado: Negro
Tipo de base: E27
Tipo de lámpara: Opcional

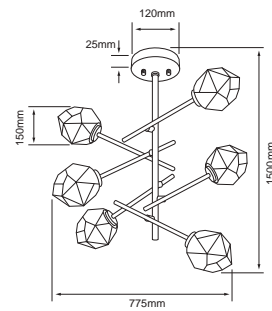

CASTULA I
360CTL8616MVCT

Potencia máx.: 360 W
Volts: 100-240 V ~

Terminado: Negro
Tipo de base: E14 x 6
Tipo de lámpara: Opcional (No incluida)

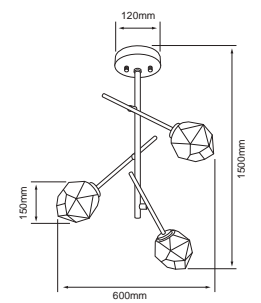

CASTULA II
180CTL8613MVCT

Potencia máx.: 180 W
Volts: 100-240 V ~

Terminado: Negro
Tipo de base: E14 x 3
Tipo de lámpara: Opcional (No incluida)



CHARA
60CTL8205MVCT

Potencia máx: 60 W
Volts: 100-240 V ~

60CTL8205MVCH

Terminado: Negro
Tipo de base: E27
Tipo de lámpara: Opcional (No incluida)

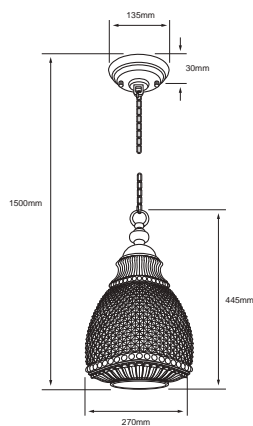

DIADEM I
60CTL8401MVCT

Potencia máx: 60 W
Volts: 100-240 V ~

Terminado: Negro
Tipo de base: E27
Tipo de lámpara: Opcional (No incluida)

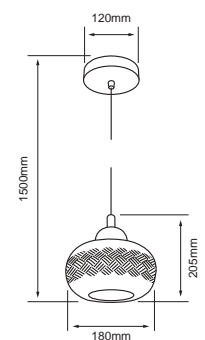

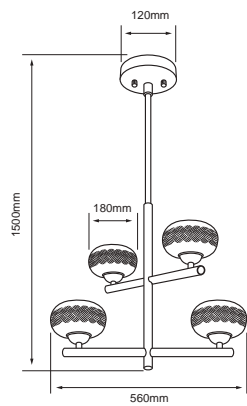

DIADEM II
240CTL8414MVCT

Potencia máx.: 240 W
Volts: 100-240 V ~

Terminado: Negro
Tipo de base: E27 x 4
Tipo de lámpara: Opcional (No incluida)

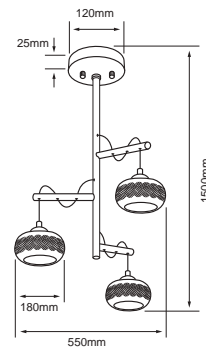

DIADEM III
180CTL8403MVCT

Potencia máx.: 180 W
Volts: 100-240 V ~

Terminado: Negro
Tipo de base: E27 x 3
Tipo de lámpara: Opcional (No incluida)

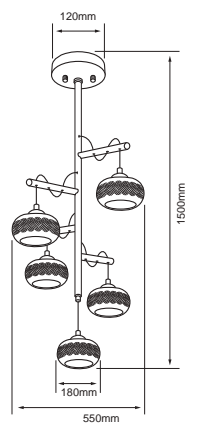

DIADEM IV
300CTL8405MVCT

Potencia máx.: 300 W
Volts: 100-240 V ~

Terminado: Negro
Tipo de base: E27 x 5
Tipo de lámpara: Opcional (No incluida)

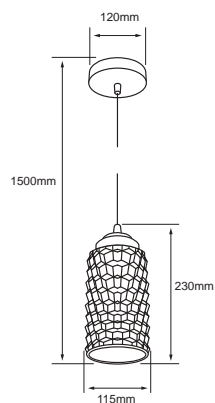

BERENICES I
60CTL8501MVCT

Potencia máx.: 60 W
Volts: 100-240 V ~

Terminado: Negro
Tipo de base: E27
Tipo de lámpara: Opcional (No incluida)

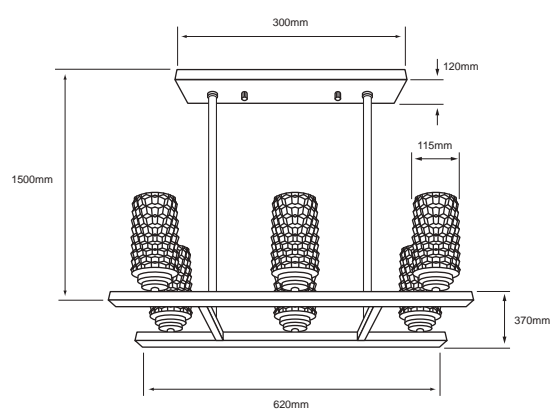

BERENICES IV
360CTL8516MVCT

Potencia máx.: 360 W
Volts: 100-240 V ~

Terminado: Negro
Tipo de base: E27 x 6
Tipo de lámpara: Opcional (No incluida)

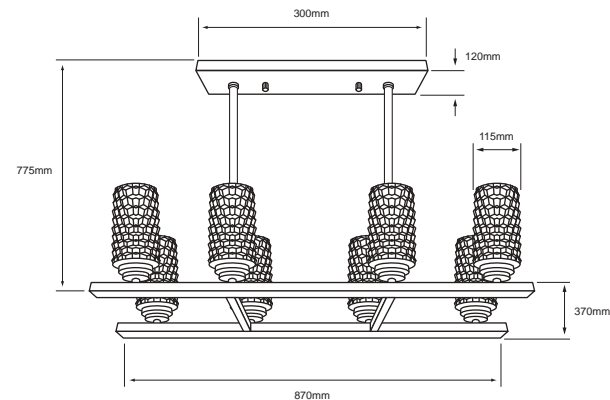

BERENICES V
480CTL8518MVCT

Potencia máx.: 480 W
Volts: 100-240 V ~

Terminado: Negro
Tipo de base: E27 x 8
Tipo de lámpara: Opcional (No incluida)

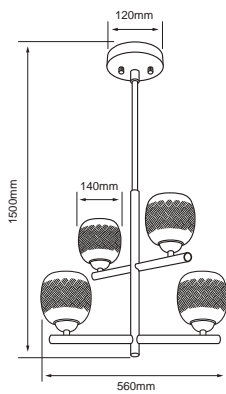

FULU I
240CTL8314MVCT

Potencia máx.: 240 W
Volts: 100-240 V ~

Terminado: Negro
Tipo de base: E27 x 4
Tipo de lámpara: Opcional (No incluida)

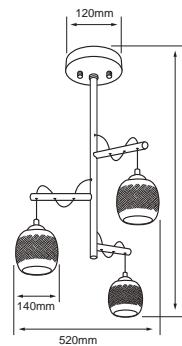

FULU II
180CTL8303MVCT

Potencia máx.: 180 W
Volts: 100-240 V ~

Terminado: Negro
Tipo de base: E27 x 3
Tipo de lámpara: Opcional (No incluida)

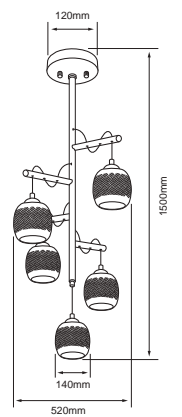

FULU III
300CTL8305MVCT

Potencia máx.: 300 W
Volts: 100-240 V ~

Terminado: Negro
Tipo de base: E27 x 5
Tipo de lámpara: Opcional (No incluida)

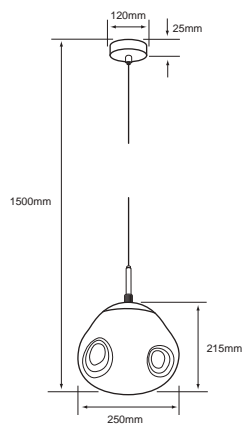

SAIPH
20CTL8194MVCO

Potencia máx.: 60 W
Volts: 100-240 V ~

Terminado: Cristal Cobre
Tipo de base: E27
Tipo de lámpara: Opcional (No incluida)

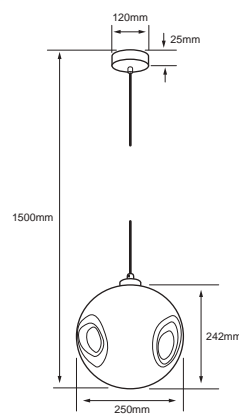

SALM
20CTL8195MVCR

Potencia máx.: 60 W
Volts: 100-240 V ~

Terminado: Cristal Cromo
Tipo de base: E27
Tipo de lámpara: Opcional (No incluida)





CR

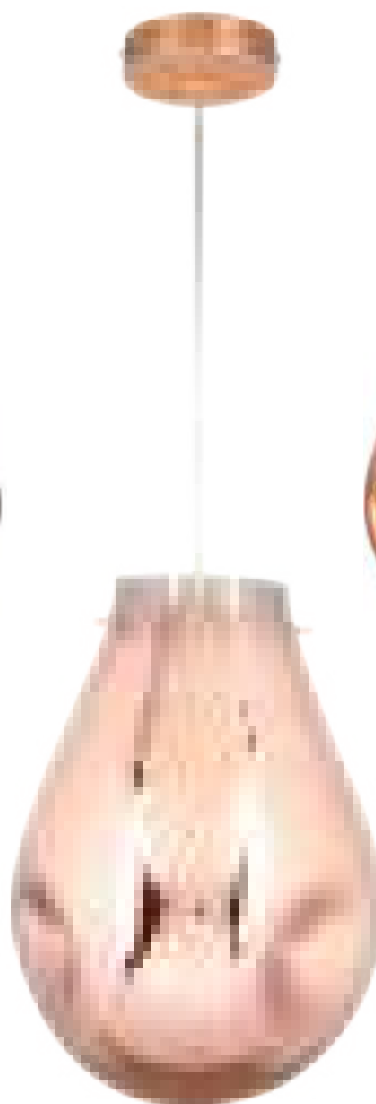

CO

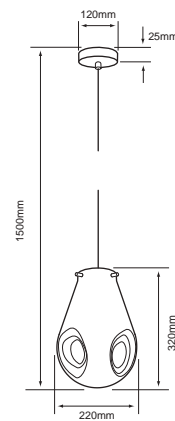

SARIN
20CTL8196MVCR
Cristal Cromo

Potencia máx.: 60 W
Volts: 100-240 V ~

20CTL8196MVCO
Cristal Cobre

Tipo de base: E27
Tipo de lámpara: Opcional (No incluida)

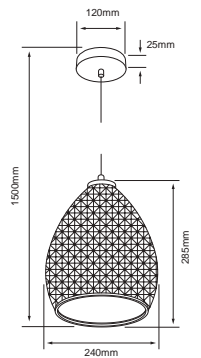

GINAN
60CTL8067MVCR

Potencia máx.: 60 W
Volts: 100-240 V ~

Terminado: Cristal Cromado
Tipo de base: E27
Tipo de lámpara: Opcional (No incluida)



CR

CO

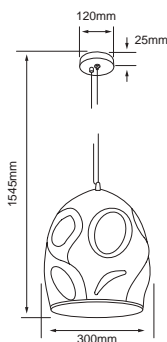

PROPUS

20CTL8197MVCO
Cristal Cobre

20CTL8197MVCR
Cristal Cromo

Potencia máx.: 60 W
Volts: 100-240 V ~

Tipo de base: E27
Tipo de lámpara: Opcional (No incluida)



CR

CO

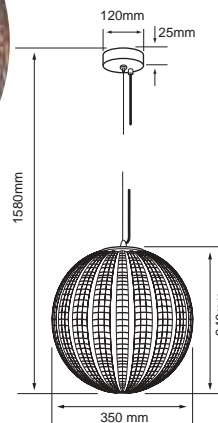

PROCIÓN

20CTL8065MVCO
Cristal Cobre

20CTL8065MVCR
Cristal Cromo

Potencia máx.: 60 W
Volts: 100-240 V ~

Tipo de base: E27
Tipo de lámpara: Opcional (No incluida)



CH

CO

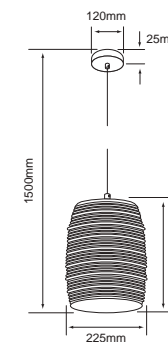

UNUK

20CTL8189MVCO
Cristal Cobre

20CTL8189MVCH
Cristal Humo

Potencia máx.: 60 W
Volts: 100-240 V ~

Tipo de base: E27
Tipo de lámpara: Opcional (No incluida)

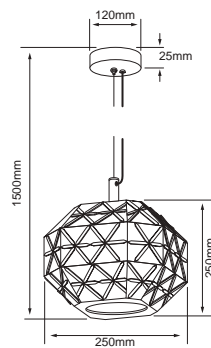

PORRIMA
20CTL8193MVCH

Potencia máx.: 60 W
Volts: 100-240 V ~

Terminado: Cristal Humo
Tipo de base: E27
Tipo de lámpara: Opcional (No incluida)

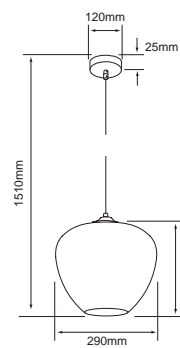

PRINCEPS
20CTL8188MVCH

Potencia máx.: 60 W
Volts: 100-240 V ~

Terminado: Cristal Humo
Tipo de base: E27
Tipo de lámpara: Opcional (No incluida)



A

CH

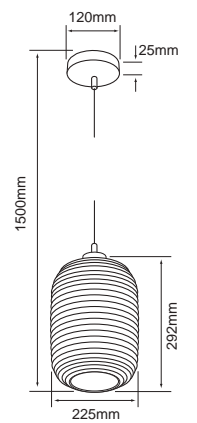

TUCANAE
20CTL8185MVCA
Cristal Ámbar

Potencia máx.: 60 W
Volts: 100-240 V ~

Tipo de base: E27
Tipo de lámpara: Opcional (No incluida)

20CTL8185MVCH
Cristal Humo

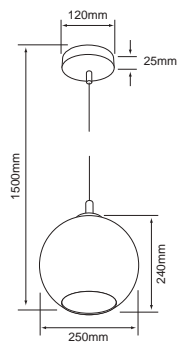

SELENE II
20CTL7422MVC3D

Potencia máx.: 60 W
Volts: 100-240 V ~

Terminado: Cristal 3D
Tipo de base: E27
Tipo de lámpara: Opcional (No incluida)

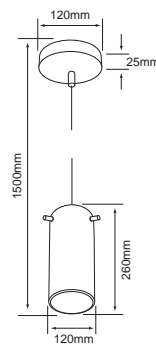

EROS
60CTL1702MV3D

Potencia máx.: 60 W
Volts: 100-240 V ~

Terminado: Cristal 3D
Tipo de base: E27
Tipo de lámpara: Opcional (No incluida)

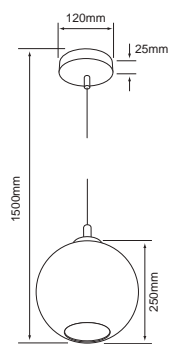

SELENE
CTL-7421/C3D
60CTL7421MV3D

Potencia máx.: 60 W
Volts: 100-240 V ~

Terminado: Cristal 3D
Tipo de base: E27
Tipo de lámpara: Opcional (No incluida)

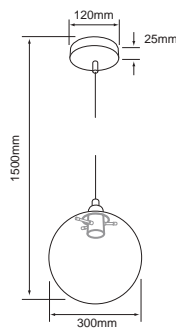

ARIETTIS
20CTL8184MVCH

Potencia máx.: 60 W
Volts: 100-240 V ~

Terminado: Cristal Humo
Tipo de base: E27
Tipo de lámpara: Opcional
(No incluida)

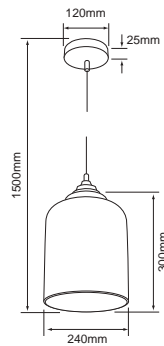

APODIS
20CTL8183MVCH

Potencia máx.: 60 W
Volts: 100-240 V ~

Terminado: Cristal Humo
Tipo de base: E27
Tipo de lámpara: Opcional
(No incluida)

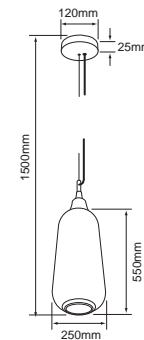

SCUTI
20CTL8186MVCH

Potencia máx.: 60 W
Volts: 100-240 V ~

Terminado: Cristal Humo
Tipo de base: E27
Tipo de lámpara: Opcional
(No incluida)

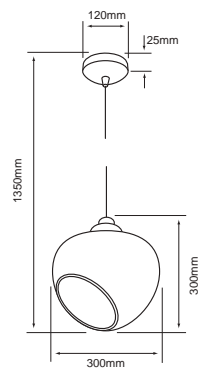

HATYSA
60CTL8191MVCH

Potencia máx.: 60 W
Volts: 100-240 V ~

Terminado: Cristal Humo
Tipo de base: E27
Tipo de lámpara: Opcional
(No incluida)

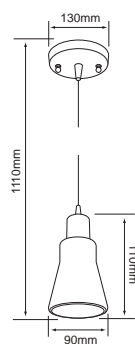

LVIV
20CTL3301MVNI

Potencia máx.: 60 W
Volts: 100-240 V ~

Terminado: Niquelado
Tipo de base: E27
Tipo de lámpara: Opcional
(No incluida)

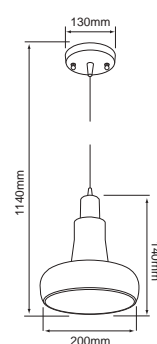

LVIV I
20CTL3302MVNI

Potencia máx.: 60 W
Volts: 100-240 V ~

Terminado: Niquelado
Tipo de base: E27
Tipo de lámpara: Opcional
(No incluida)

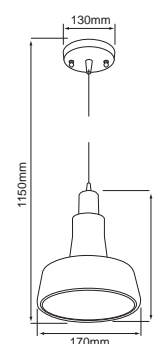

LVIV II
20CTL3303MVNI

Potencia máx.: 60 W
Volts: 100-240 V ~

Terminado: Niquelado
Tipo de base: E27
Tipo de lámpara: Opcional
(No incluida)

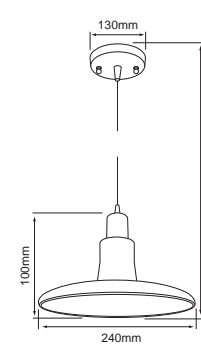
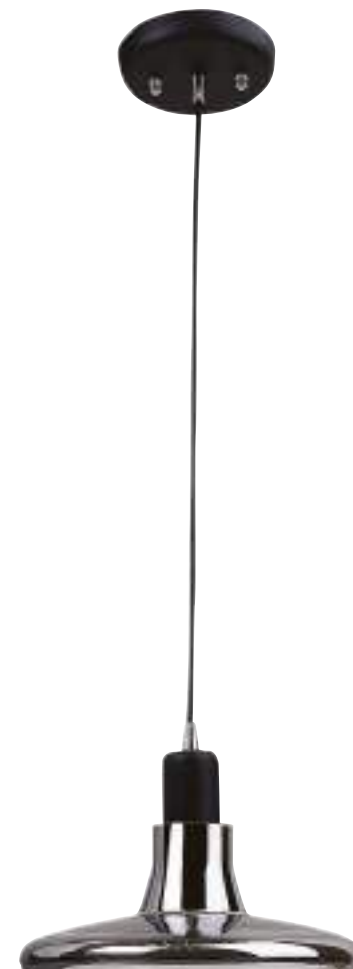

LVIV III
20CTL3304MVNI

Potencia máx.: 60 W
Volts: 100-240 V ~

Terminado: Niquelado
Tipo de base: E27
Tipo de lámpara: Opcional
(No incluida)

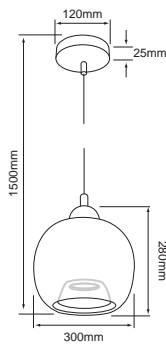

ATENEA
CTL-8172/CA
60CTL8172MVCA

Potencia máx.: 60 W
Volts: 100-240 V ~

Terminado: Cristal Ambar
Tipo de base: E27
Tipo de lámpara: Opcional
(No incluida)

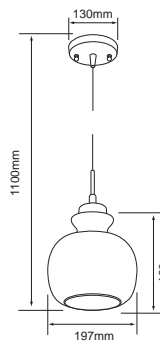

MINERVA
60CTL8173MVCA

Potencia máx.: 60 W
Volts: 100-240 V ~

Terminado: Cristal Ambar
Tipo de base: E27
Tipo de lámpara: Opcional
(No incluida)

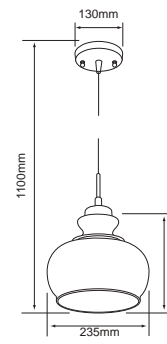

PERSEUS
CTL-8174/CA
60CTL8174MVCA

Potencia máx.: 60 W
Volts: 100-240 V ~

Terminado: Cristal Ambar
Tipo de base: E27
Tipo de lámpara: Opcional
(No incluida)

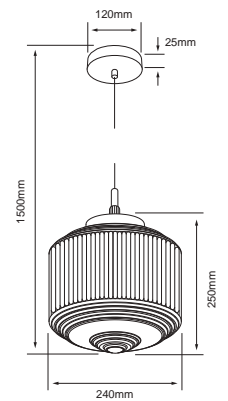

LARAWAG
60CTL8175MVCA

Potencia máx.: 60 W
Volts: 100-240 V ~

Terminado: Cristal Ambar
Tipo de base: E27
Tipo de lámpara: Opcional
(No incluida)

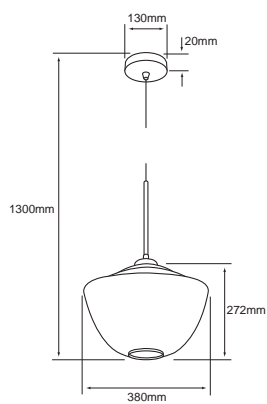

LIBERTAS
60CTL8200MVCA

Potencia máx.: 60 W
Volts: 100-240 V ~

Terminado: Cristal Ambar
Tipo de base: E27
Tipo de lámpara: Opcional (No incluida)

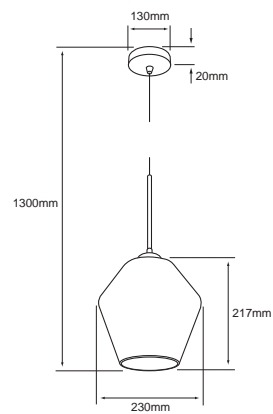

LESATH
60CTL8198MVCA

Potencia máx.: 60 W
Volts: 100-240 V ~

Terminado: Cristal Ambar
Tipo de base: E27
Tipo de lámpara: Opcional (No incluida)

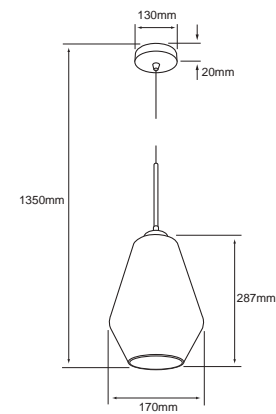

LILII
60CTL8199MVCA

Potencia máx.: 60 W
Volts: 100-240 V ~

Terminado: Cristal Ambar
Tipo de base: E27
Tipo de lámpara: Opcional (No incluida)

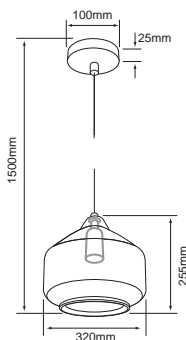

ARTEMISA II
20CTL8181MVCT

Potencia máx.: 60 W
Volts: 100-240 V ~

Terminado: Cristal
Transparente
Tipo de base: E27
Tipo de lámpara: Opcional
(No incluida)

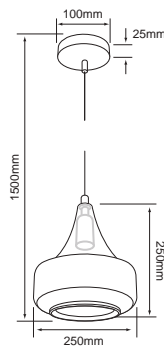

ARTEMISA
60CTL8177MVC

Potencia máx.: 60 W
Volts: 100-240 V ~

Terminado: Cristal
Tipo de base: E27
Tipo de lámpara: Opcional
(No incluida)

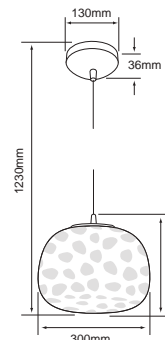
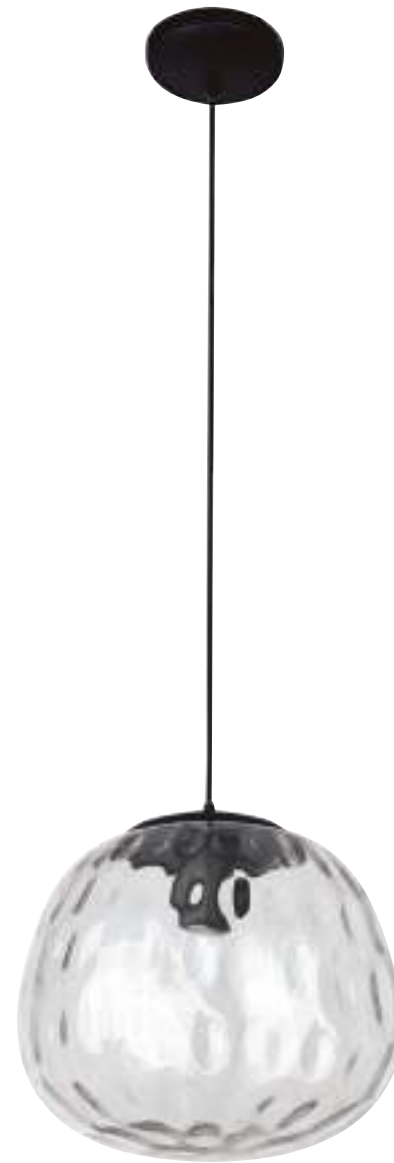

ALYA
CTL-8179/C

Potencia máx.: 60 W
Volts: 100-240 V ~

Terminado: Negro
Tipo de base: E27
Tipo de lámpara: Opcional
(No incluida)

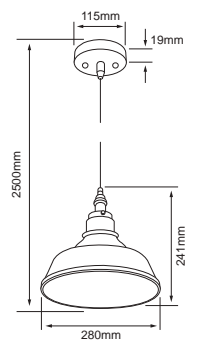

MAIA II
20CTL817MVCT

Potencia máx.: 60 W
Volts: 100-240 V ~

Terminado: Cristal
Transparente
Tipo de base: E27
Tipo de lámpara: Opcional
(No incluida)

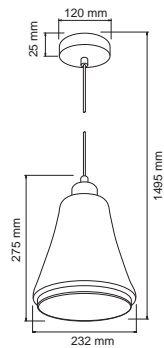

LAOS
60CTL8176MVC

Potencia máx.: 60 W
Volts: 100-240 V ~

Terminado: Cristal Transparente
Tipo de base: E27
Tipo de lámpara: Opcional (No incluida)

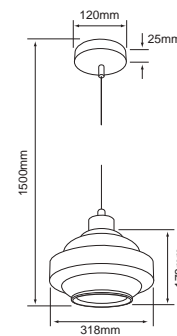

CETO
20CTL8182MVCT

Potencia máx.: 60 W
Volts: 100-240 V ~

Terminado: Cristal Transparente
Tipo de base: E27
Tipo de lámpara: Opcional (No incluida)

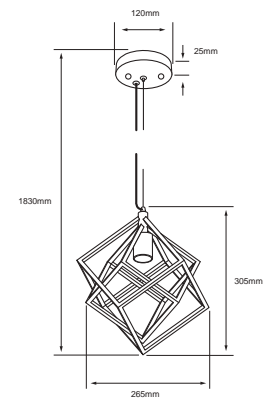

MERAK
60CTL6130MVN

Potencia máx.: 60 W
Volts: 100-240 V ~

Terminado: Negro
Tipo de base: E27
Tipo de lámpara: Opcional (No incluida)

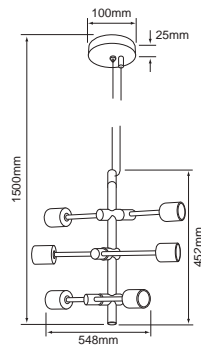

SESTUS
20CTL8190MVN

Potencia máx.: 360 W
Volts: 100-240 V ~

Terminado: Negro Mate
Tipo de base: E27
Tipo de lámpara: Opcional (No incluida)

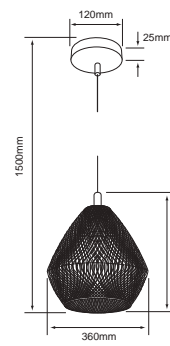

AFRODITA
60CTL6121MVCO

Potencia máx.: 60 W
Volts: 100-240 V ~

Terminado: Cobre
Tipo de base: E27
Tipo de lámpara: Opcional (No incluida)

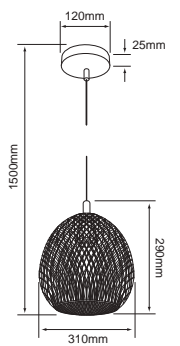

VENUS
CTL-6122/CO
60CTL6122MVCO

Potencia máx.: 60 W
Volts: 100-240 V ~

Terminado: Cobre
Tipo de base: E27
Tipo de lámpara: Opcional (No incluida)

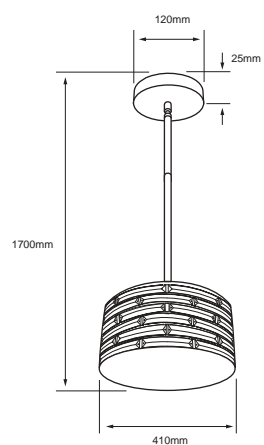

MIMOSA
60CTL7284MVC

Potencia máx.: 180 W
Volts: 100-240 V ~

Terminado: **Cristal**
Tipo de base: **E27 x 3**
Tipo de lámpara: **Opcional (No incluida)**
Cristal incrustado a mano

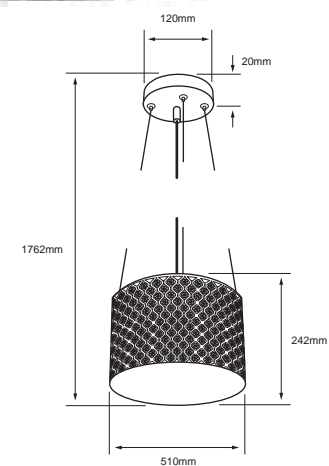

MINCHIR
60CTL7282MVS

Potencia máx.: 180 W
Volts: 100-240 V ~

Terminado: **Satinado / Cristal**
Tipo de base: **E27 x 3**
Tipo de lámpara: **Opcional (No incluida)**
Cristal incrustado a mano



CO

LA CANEE
60CTL320MVCO
Cobre

Potencia máx.: 60 W
Volts: 100-240 V ~



CR

60CTL320MVCR
Cromado

Tipo de base: E27
Tipo de lámpara: Opcional (No incluida)

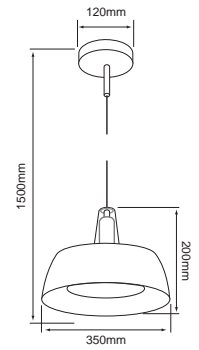

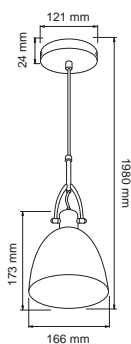

BAMBA
CTL-8210/CR

Potencia máx.: 60 W
Volts: 100-240 V ~

Terminado: Cromado
Tipo de base: E27
Tipo de lámpara: Opcional (No incluida)

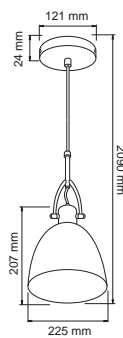

BAMBA I
CTL-8215/CR

Potencia máx.: 60 W
Volts: 100-240 V ~

Terminado: Cromado
Tipo de base: E27
Tipo de lámpara: Opcional (No incluida)

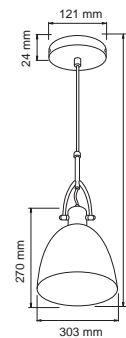

BAMBA II
CTL-8220/CR

Potencia máx.: 60 W
Volts: 100-240 V ~

Terminado: Cromado
Tipo de base: E27
Tipo de lámpara: Opcional (No incluida)

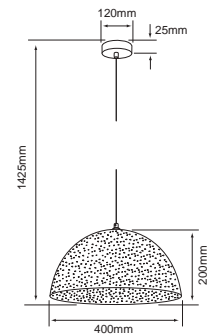

URODELO
20CTL1430MVBA

Potencia máx.: 60 W
Volts: 100-240 V ~

Terminado: Bronce Antiguo
Tipo de base: E27
Tipo de lámpara: Opcional (No incluida)

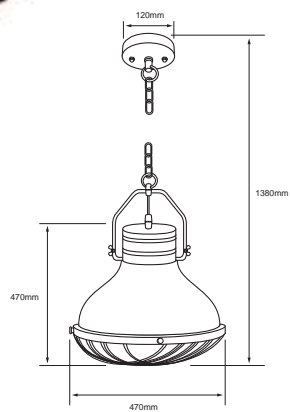

NUEVO
MISAM

60CTL1412MVN Negro

60CTL1412MVOX Oxido

Potencia máx.: 60 W
Volts: 100-240 V ~

Tipo de base: E27
Tipo de lámpara: Opcional (No incluida)



N

O

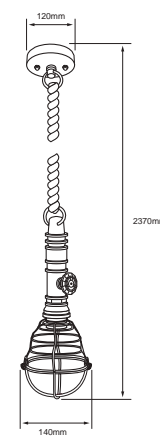

NUEVO
MUSCIDA

60CTL1414MVN Negro

60CTL1414MVOX Oxido

Potencia máx.: 60 W
Volts: 100-240 V ~

Tipo de base: E27
Tipo de lámpara: Opcional (No incluida)

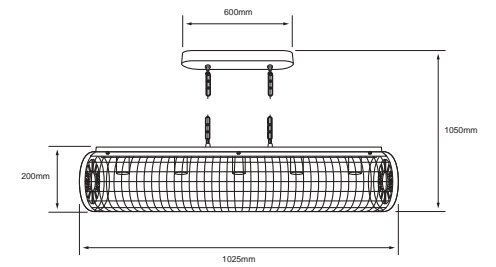

NUEVO
PIAUTOS I
 300CTL1416MVOX

Potencia máx.: 300 W
 Volts: 100-240 V ~

Terminado: Oxido
 Tipo de base: E27 x 5
 Tipo de lámpara: Opcional (No incluida)

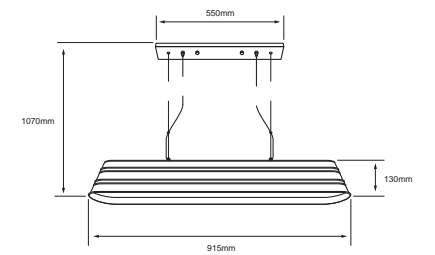

NUEVO
PIPIRIMA
 240CTL1404MV

Potencia máx.: 240 W
 Volts: 100-240 V ~

Terminado: Negro
 Tipo de base: E27 x 4
 Tipo de lámpara: Opcional (No incluida)

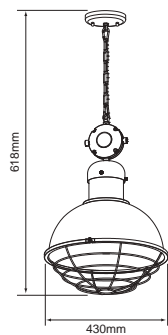

BESSEL
20CTL1410MVBA

Potencia máx.: 60 W
Volts: 100-240 V ~

Terminado: Bronce Antiguo
Tipo de base: E27
Tipo de lámpara: Opcional (No incluida)
Diseño industrial

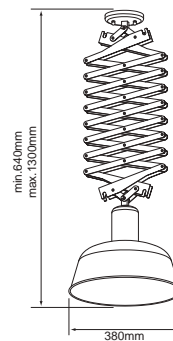

BENETNASCH
20CTL1400MVN

Potencia máx.: 60 W
Volts: 100-240 V ~

Terminado: Negro
Tipo de base: E27
Tipo de lámpara: Opcional (No incluida)
Diseño industrial

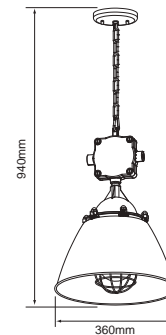

BETELGEUSE
20CTL1420MVNPL

Potencia máx.: 60 W
Volts: 100-240 V ~

Terminado: Plata
Tipo de base: E27
Tipo de lámpara: Opcional (No incluida)
Diseño industrial

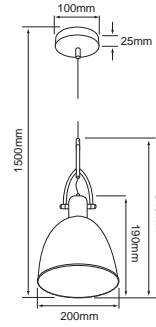

ELECTRA
CTL-8212/PL
60CTL8212MVPL

Potencia máx.: 60 W
Volts: 100-240 V ~

Terminado: Plata
Tipo de base: E27
Tipo de lámpara: Opcional (No incluida)
Diseño industrial

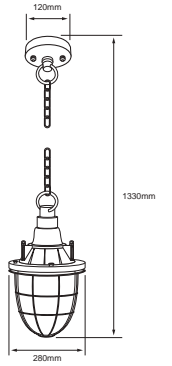

NUEVO
POLARIS
60CTL1418MVN

Potencia máx.: 60 W
Volts: 100-240 V ~

Terminado: Negro
Tipo de base: E27
Tipo de lámpara: Opcional (No incluida)





AC

AT

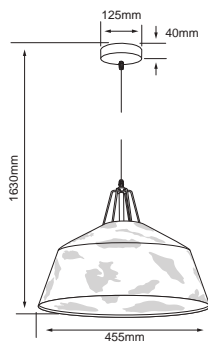

TIAN
20CTL1310MVAT
Acrílico Transparente

Potencia máx.: 60 W
Volts: 100-240 V ~

20CTL1310MVAC
Acrílico Café

Tipo de base: E27
Tipo de lámpara: Opcional (No incluida)



AC

AT

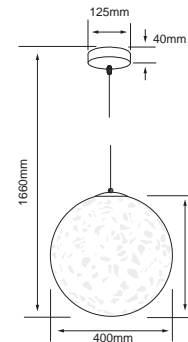

KEID
20CTL6030MVAT
Acrílico Transparente

Potencia máx.: 60 W
Volts: 100-240 V ~

20CTL6030MVAC
Acrílico Café

Tipo de base: E27
Tipo de lámpara: Opcional (No incluida)

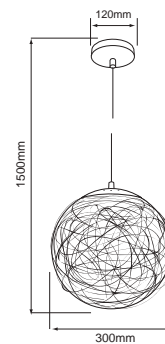
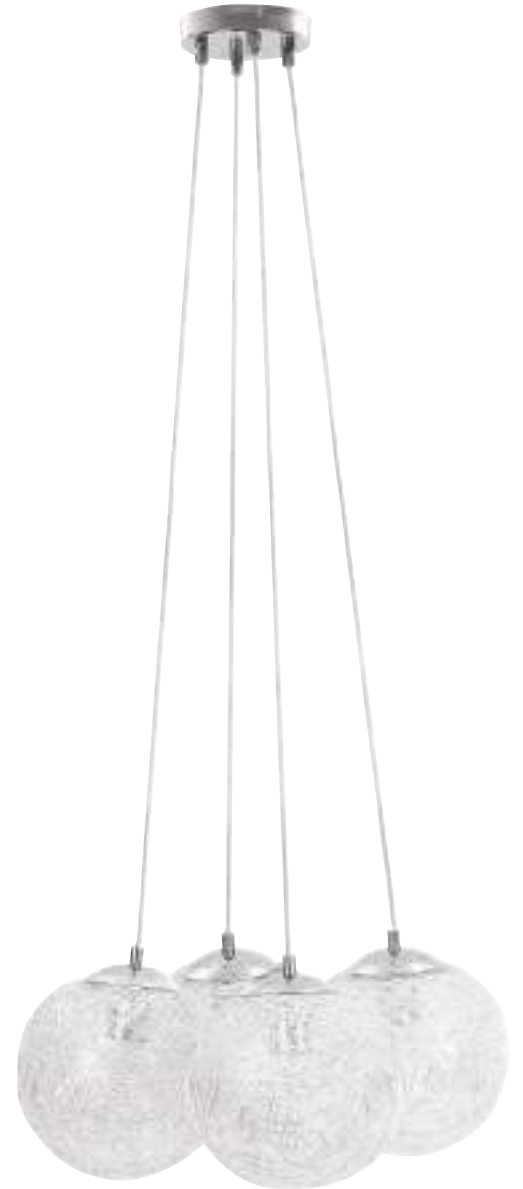

BASTIA
60CTL6021MVAL

Potencia máx.: 60 W
Volts: 100-240 V ~

Terminado: Aluminio
Tipo de base: E27
Tipo de lámpara: Opcional (No incluida)

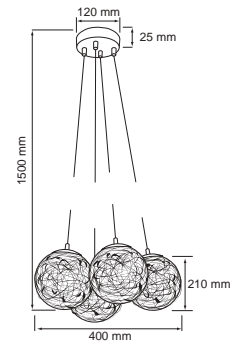

BASTIA I
CTL-6023

Potencia máx.: 60 W
Volts: 100-240 V ~

Terminado: Aluminio
Tipo de base: E27
Tipo de lámpara: Opcional (No incluida)

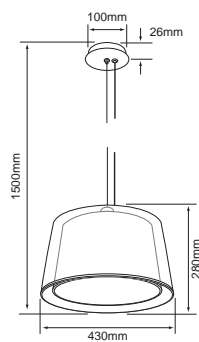

DENEK
20CTL7283MVN

Potencia máx.: 60 W
Volts: 100-240 V ~

Terminado: Textil Negro /
Textil Blanco
Tipo de base: E27
Tipo de lámpara: Opcional
(No incluida)

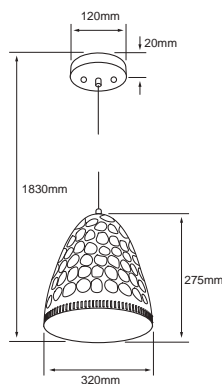

PRIMA
60CTL1949MVN

Potencia máx.: 60 W
Volts: 100-240 V ~

Terminado: Negro
Tipo de base: E27
Tipo de lámpara: Opcional
(No incluida)

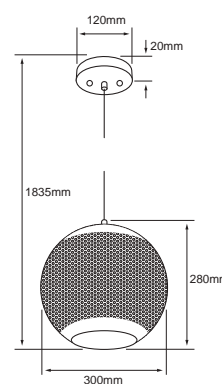

RIGIL
60CTL1945MVN

Potencia máx.: 60 W
Volts: 100-240 V ~

Terminado: Negro
Tipo de base: E27
Tipo de lámpara: Opcional
(No incluida)

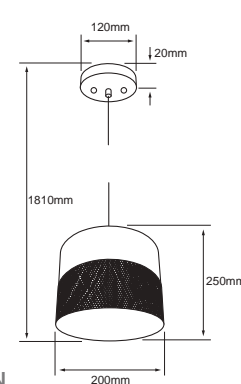

RUKBAT
60CTL1946MVN

Potencia máx.: 60 W
Volts: 100-240 V ~

Terminado: Negro
Tipo de base: E27
Tipo de lámpara: Opcional
(No incluida)



AJUSTABLE

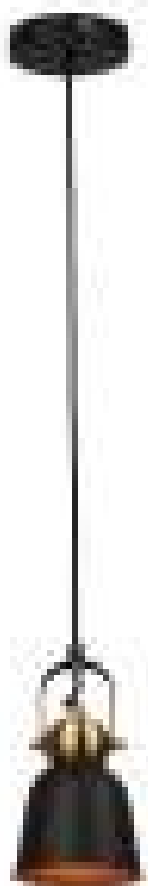

INTERIOR
ORO



INTERIOR
ORO

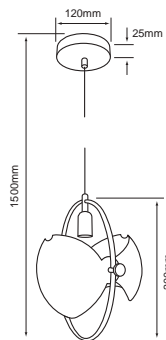

KENTAURUS
60CTL1948MVN

Potencia máx.: 60 W
Volts: 100-240 V ~

Terminado: Negro
Tipo de base: E27
Tipo de lámpara: Opcional
(No incluida)

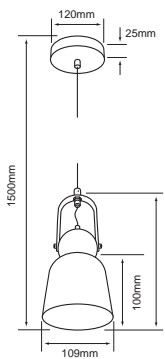

RAN I
60CTL8001MVN

Potencia máx.: 60 W
Volts: 100-240 V ~

Terminado: Negro
Tipo de base: E27
Tipo de lámpara: Opcional
(No incluida)

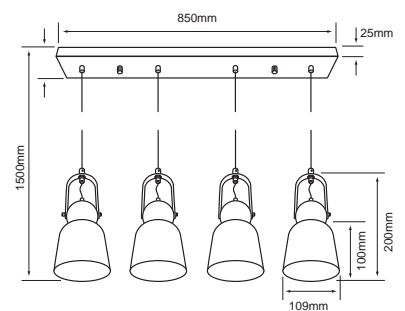

RAN II
240CTL8004MVN

Potencia máx.: 240 W
Volts: 100-240 V ~

Terminado: Negro
Tipo de base: E27 x 4
Tipo de lámpara: Opcional (No incluida)

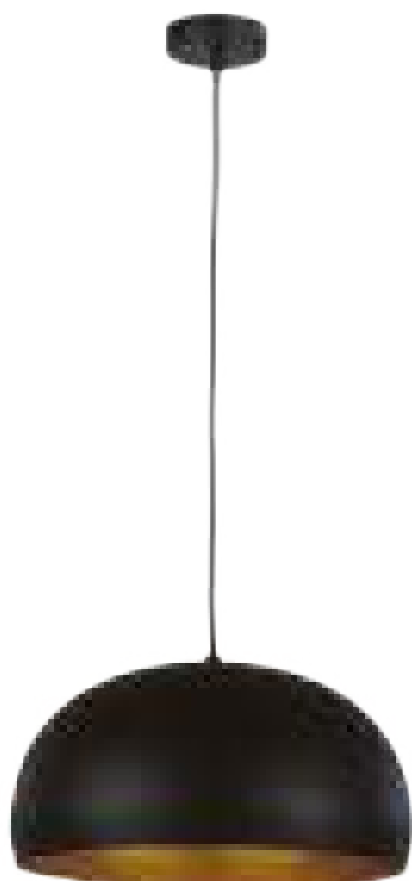

INTERIOR
ORO

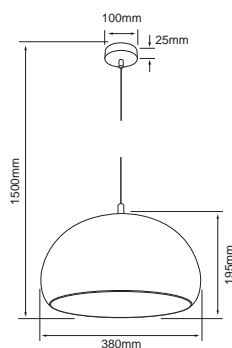

AGORA II
20CTL1941MVN

Potencia máx.: 60 W
Volts: 100-240 V ~

Terminado: Negro Mate / Interior Dorado
Tipo de base: E27
Tipo de lámpara: Opcional (No incluida)

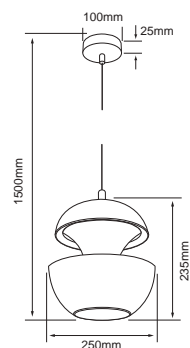

AUVA II
20CTL1942MVN

Potencia máx.: 60 W
Volts: 100-240 V ~

Terminado: Negro Mate / Interior Cobre
Tipo de base: E27
Tipo de lámpara: Opcional (No incluida)



INTERIOR
ORO

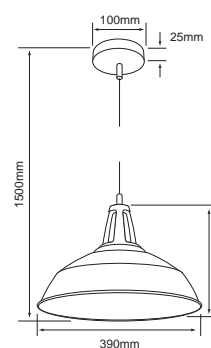

AGORA
60CTL1300MVN

Potencia máx.: 60 W
Volts: 100-240 V ~

Terminado: Negro Mate / Oro
Tipo de base: E27
Tipo de lámpara: Opcional (No incluida)

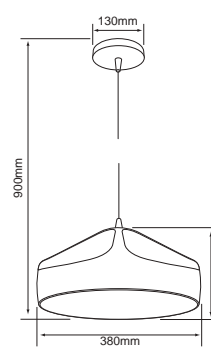

URSA II
CTL-1940/N

Potencia máx.: 60 W
Volts: 100-240 V ~

Terminado: Negro / Cobre
Tipo de base: E27
Tipo de lámpara: Opcional (No incluida)

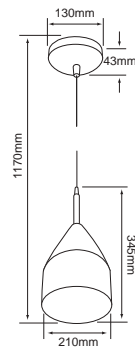

AUVA
CTL-7432/B
Blanco / Cobre

CTL-7432/N
Negro / Cobre

Potencia máx.: 60 W
Volts: 100-240 V ~

Tipo de base: E27
Tipo de lámpara: Opcional (No incluida)

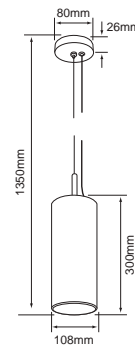
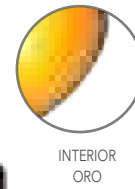
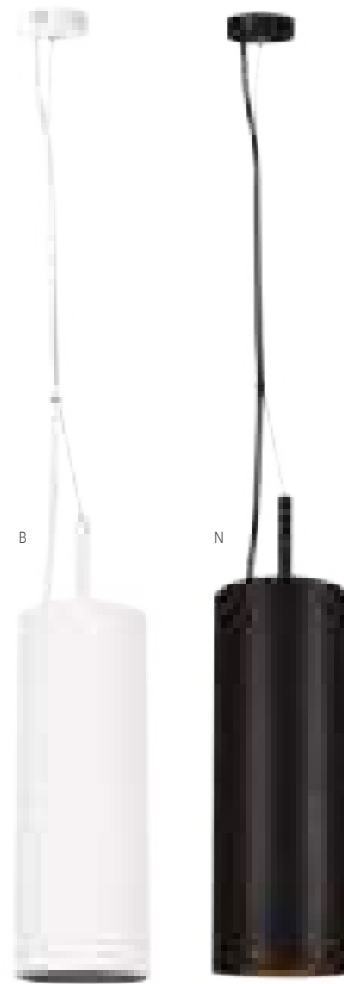

AUVA III
20CTL154MVB
Blanco

20CTL154MVN
Negro Mate / Oro

Potencia máx.: 60 W
Volts: 100-240 V ~

Tipo de base: E27
Tipo de lámpara: Opcional (No incluida)

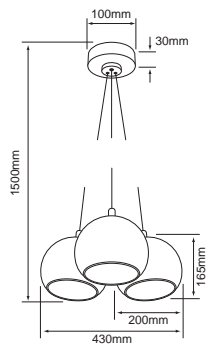
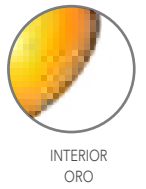
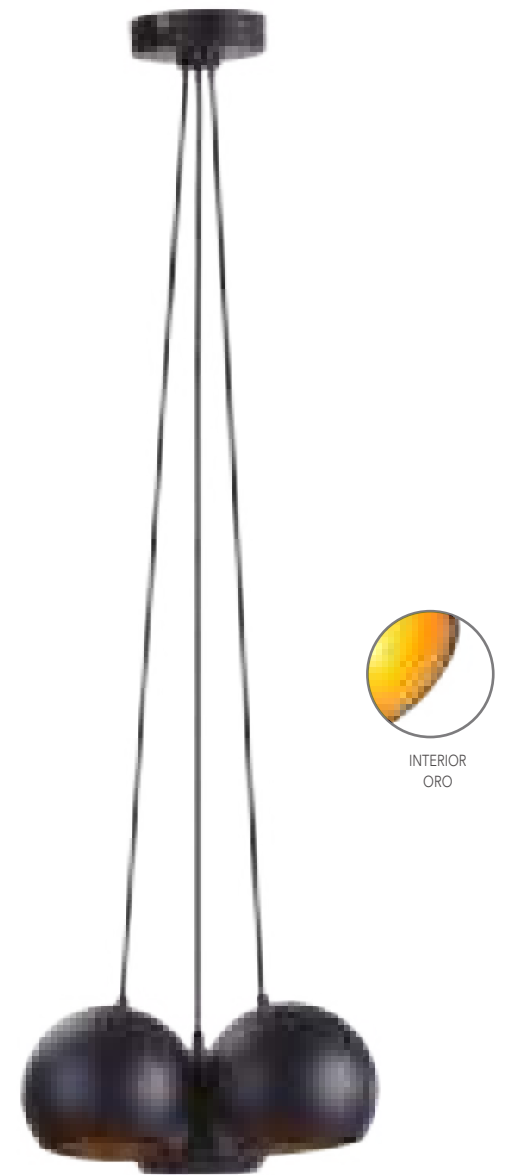

AGORA III
20CTL8187MVN

Potencia máx.: 180 W
Volts: 100-240 V ~

Terminado: Negro Mate / Oro
Tipo de base: E27
Tipo de lámpara: Opcional (No incluida)



MERIDIANA

60CTL3310MVCO Cobre

60CTL3310MVS Satin

60CTL3310MVN Negro

Potencia máx.: 60 W
Volts: 100-240 V ~

Tipo de base: E27
Tipo de lámpara: Opcional (No incluida)



RASALAS

60CTL7435MVB Blanco

60CTL7435MVS Satinado

60CTL7435MVN Negro

Potencia máx.: 60 W
Volts: 100-240 V ~

Tipo de base: E27
Tipo de lámpara: Opcional (No incluida)

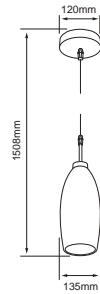

MARUK
CTL-1000/OP
60CTL1000MVOP

Potencia máx.: 60 W
Volts: 100-240 V ~

Terminado: Cristal opalino
Tipo de base: E27
Tipo de lámpara: Opcional (No incluida)

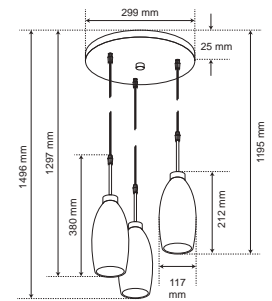

MARUK II
180CTL1003MVOP

Potencia máx.: 180 W
Volts: 100-240 V ~

Terminado: Cristal opalino
Tipo de base: E27 x 3
Tipo de lámpara: Opcional (No incluida)

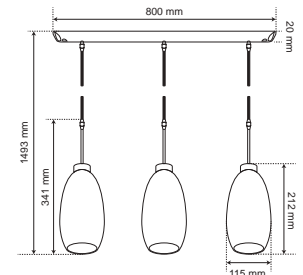

MARUK III
CTL-1033/OP
180CTL1033MVOP

Potencia máx.: 180 W
Volts: 100-240 V ~

Terminado: Cristal opalino
Tipo de base: E27 x 3
Tipo de lámpara: Opcional (No incluida)

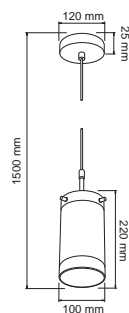

BAMBERA
CTL-0003/OP
60CTL0003MVOP

Potencia máx.: 60 W
Volts: 100-240 V ~

Terminado: Cristal opalino
Tipo de base: E27
Tipo de lámpara: Opcional
(No incluida)

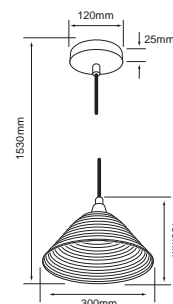

BAMIRA
60CTL0006MVOP

Potencia máx.: 60 W
Volts: 100-240 V ~

Terminado: Cristal opalino
Tipo de base: E27
Tipo de lámpara: Opcional
(No incluida)

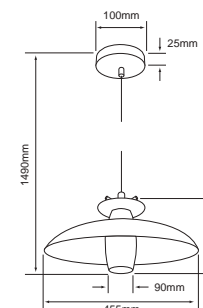

BALAGO
CTL-0001/B

Potencia máx.: 60 W
Volts: 100-240 V ~

Terminado: Cristal opalino
Tipo de base: E27
Tipo de lámpara: Opcional (No incluida)

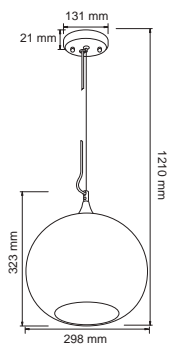

LOMBILLO
CTL-8050/OP

Potencia máx.: 60 W
Volts: 100-240 V ~

Terminado: Cristal opalino
Tipo de base: E27
Tipo de lámpara: Opcional (No incluida)

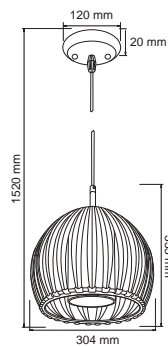

BAMIO
CTL-8062/CL
60CTL8062MVCL

Potencia máx.: 60 W
Volts: 100-240 V ~

Terminado: PC / Cristal opalino
Tipo de base: E27
Tipo de lámpara: Opcional (No incluida)

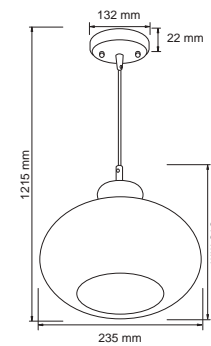

LUXOR
CTL-8052/OP

Potencia máx.: 60 W
Volts: 100-240 V ~

Terminado: Cristal opalino
Tipo de base: E27
Tipo de lámpara: Opcional (No incluida)

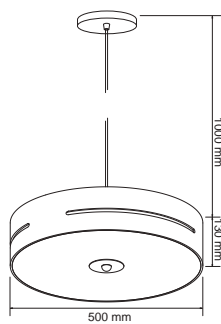
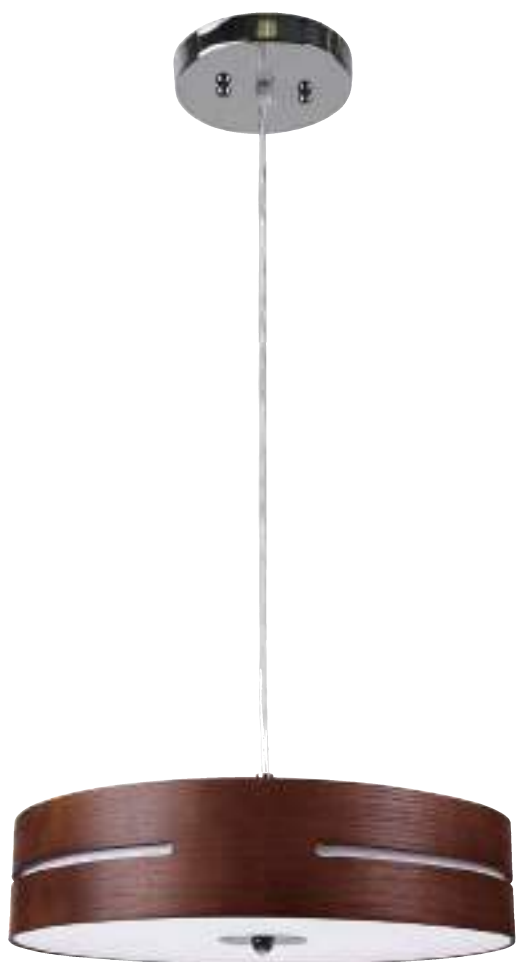

LOSANNA
CTL-8160/M

Potencia máx.: 180 W
Volts: 100-240 V ~
Terminado: Madera
Tipo de base: E27 x 3
Tipo de lámpara: Opcional (No incluida)

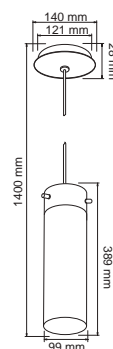

LIMENA
60CTL1701MVS

Potencia máx.: 60 W
Volts: 100-240 V ~
Terminado: Satinado/PC opalino
Tipo de base: E27
Tipo de lámpara: Opcional (No incluida)

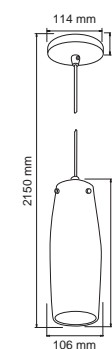

LONDRA
CTL-8087/OP

Potencia máx.: 60 W
Volts: 100-240 V ~
Terminado: Cristal opalino
Tipo de base: E27
Tipo de lámpara: Opcional (No incluida)

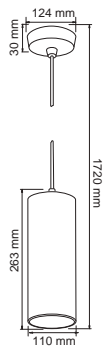

LERIDA
CTL-8100/S

Potencia máx.: 60 W
Volts: 100-240 V ~

Terminado: **Cristal opalino**
Tipo de base: **E27**
Tipo de lámpara: **Opcional (No incluida)**

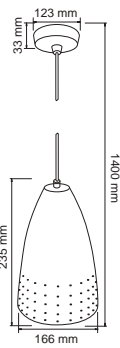
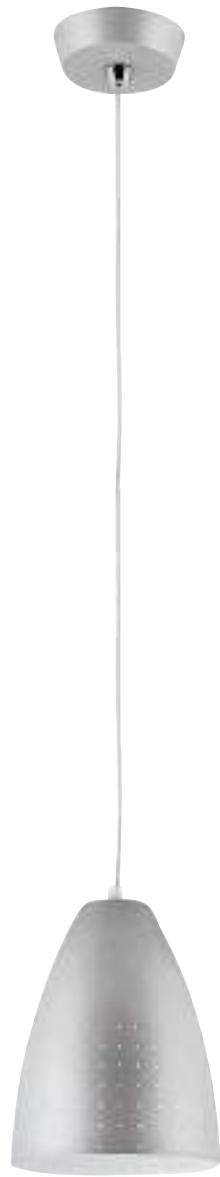

LORETO
CTL-7430/S

Potencia máx.: 60 W
Volts: 100-240 V ~

Terminado: **Satinado**
Tipo de base: **E27**
Tipo de lámpara: **Opcional (No incluida)**

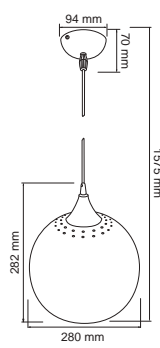

MARIONI
CTL-7420/AL

Potencia máx.: 60 W
Volts: 100-240 V ~

Terminado: **Aluminio**
Tipo de base: **E27**
Tipo de lámpara: **Opcional (No incluida)**



AM

MASSA
20CTL1900MVAM
Cristal Ámbar

Potencia máx.: 60 W
Volts: 100-240 V ~



OP

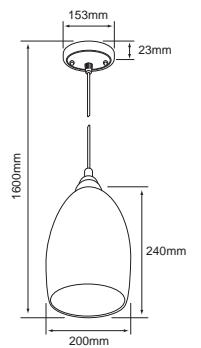

20CTL1900MVOP
Cristal opalino

Tipo de base: **E27**
Tipo de lámpara: **Opcional (No incluida)**

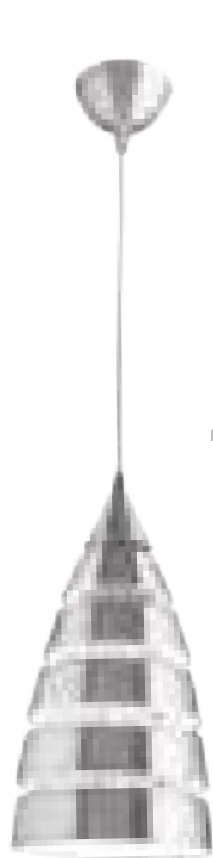

INTERIOR / de luminario
color blanco

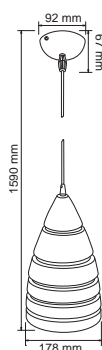

LUINI
CTL-7460/AL

Potencia máx.: 60 W
Volts: 100-240 V ~

Terminado: Aluminio
Tipo de base: E27
Tipo de lámpara: Opcional (No incluida)

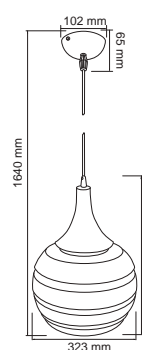

MARINO
CTL-7410/AL

Potencia máx.: 60 W
Volts: 100-240 V ~

Terminado: Aluminio
Tipo de base: E27
Tipo de lámpara: Opcional (No incluida)

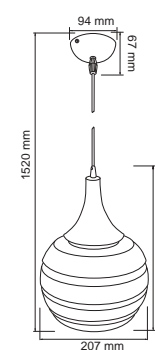

MARINO I
CTL-7405/AL

Potencia máx.: 60 W
Volts: 100-240 V ~

Terminado: Aluminio
Tipo de base: E27
Tipo de lámpara: Opcional (No incluida)

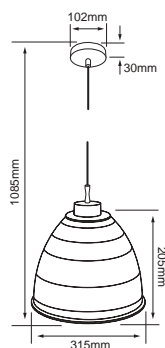

LUCCA
CTL-8070/S

Potencia máx.: 60 W
Volts: 100-240 V ~

Terminado: PC rayado
Tipo de base: E27
Tipo de lámpara: Opcional (No incluida)

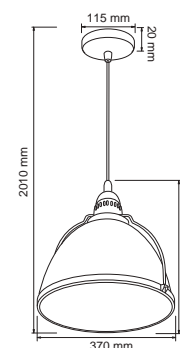

LOME
CTL-8073/CR

Potencia máx.: 60 W
Volts: 100-240 V ~

Terminado: Cromado / PC rayado
Tipo de base: E27
Tipo de lámpara: Opcional (No incluida)





Efecto de destellos al encender

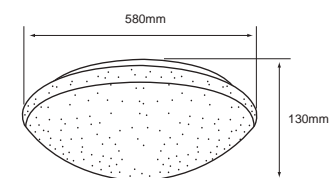

NUEVO
ALBALI I
70DPTLLED933CCTMVB

TEMPERATURA DE COLOR AJUSTABLE
2 700 - 6 500 K

Lúmenes: **5 600 lm**
Potencia: 70 W
Volts: 100-240 V ~

Terminado: **Blanco**
IRC: **80**
Vida útil: **30 000 h**
Ángulo: **120 °**
Tipo de lámpara: **LED (integrado)**
Atenuable: Si
Cambio de temperatura de color y atenuación con control remoto. Incluido



Efecto de destellos al encender

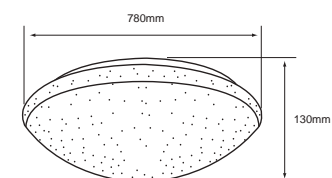

NUEVO
ALBALI II
80DPTLLED933CCTMVB

TEMPERATURA DE COLOR AJUSTABLE
2 700 - 6 500 K

Lúmenes: **6 500 lm**
Potencia: 80 W
Volts: 100-240 V ~

Terminado: **Blanco**
IRC: **80**
Vida útil: **30 000 h**
Ángulo: **120 °**
Tipo de lámpara: **LED (integrado)**
Atenuable: Si
Cambio de temperatura de color y atenuación con control remoto. Incluido



NUEVO
ACAMAR
48DPTLLED605CCTMVB

TEMPERATURA DE COLOR AJUSTABLE
2 700 - 6 500 K

Lúmenes: **4 800 lm**
Potencia: **48 W**
Volts: **100-240 V ~**

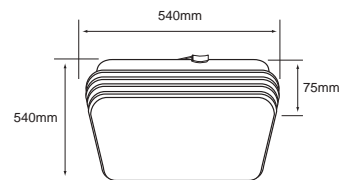

Terminado: **Blanco**
IRC: **80**
Vida útil: **30 000 h**
Ángulo: **120 °**
Tipo de lámpara: **LED (integrado)**
Atenuable: **Si**
Cambio de temperatura de color y atenuación con control remoto. Incluido



NUEVO
ACHIRD
70DPTLLED932CCTMVM

TEMPERATURA DE COLOR AJUSTABLE
2 700 - 6 500 K

Lúmenes: **4 200 lm**
Potencia: **70 W**
Volts: **100-240 V ~**

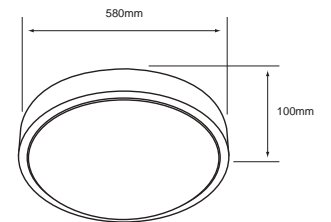

Terminado: **Madera**
IRC: **80**
Vida útil: **30 000 h**
Ángulo: **120 °**
Tipo de lámpara: **LED (integrado)**
Atenuable: **Si**
Cambio de temperatura de color y atenuación con control remoto. Incluido



NUEVO
ACHERNAR
60DPTLLED927CCTMVS

TEMPERATURA DE COLOR AJUSTABLE
2 700 - 6 500 K

Lúmenes: **4 800 lm**
Potencia: **60 W**
Volts: **100-240 V ~**

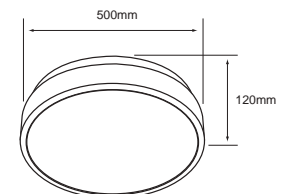

Terminado: **Satinado**
IRC: **80**
Vida útil: **30 000 h**
Ángulo: **120 °**
Tipo de lámpara: **LED (integrado)**
Atenuable: **Si**
Cambio de temperatura de color y atenuación con control remoto. Incluido

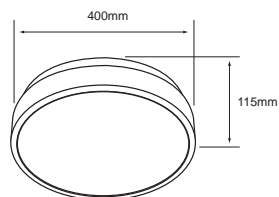

NUEVO

ACHERNAR I

24PTLLED927MV30S

LUZ SUAVE CÁLIDA
● 3 000 K

24PTLLED927MV65S

LUZ DE DÍA
● 6 500 K

Lúmenes: **1 600 lm**
Potencia: **24 W**
Volts: **100-240 V ~**

Terminado: **Satinado**
IRC: **80**
Vida útil: **30 000 h**

Ángulo: **120 °**
Tipo de lámpara: **LED (integrado)**
Atenuable: **No**

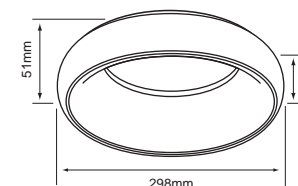

SATELITE II

PTLLED-005/30/N

LUZ SUAVE CÁLIDA
● 3 000 K

Lúmenes: **1 800 lm**
Potencia: **25 W**
Volts: **100-240 V ~**

Terminado: **Negro**
IRC: **80**
Vida útil: **40 000 h**

Ángulo: **120 °**
Tipo de lámpara: **LED (Integrado)**
Atenuable: **No**



Efecto al encender

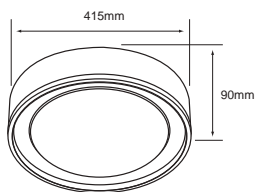

NUEVO

SABIK

24PTLLED926MV30B

LUZ SUAVE CÁLIDA
● 3 000 K

24PTLLED926MV65B

LUZ DE DÍA
● 6 500 K

Lúmenes: **1 600 lm**
Potencia: **24 W**
Volts: **100-240 V ~**

Terminado: **Blanco**
IRC: **80**
Vida útil: **30 000 h**
Ángulo: **120 °**
Tipo de lámpara: **LED (integrado)**
Atenuable: **No**

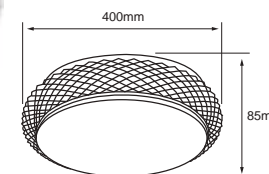

NUEVO

SADACHBIA

24PTLLED931MV30B

LUZ SUAVE CÁLIDA
● 3 000 K

Lúmenes: **1 600 lm**
Potencia: **24 W**
Volts: **100-240 V ~**

24PTLLED931MV65B

LUZ DE DÍA
● 6 500 K

Terminado: **Blanco**
IRC: **80**
Vida útil: **30 000 h**
Ángulo: **120 °**
Tipo de lámpara: **LED (integrado)**
Atenuable: **No**

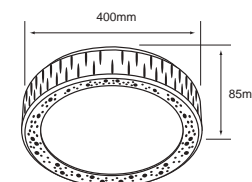

NUEVO

SACLATENI

24PTLLED930MV30B

LUZ SUAVE CÁLIDA
● 3 000 K

Lúmenes: **1 600 lm**
Potencia: **24 W**
Volts: **100-240 V ~**

24PTLLED930MV65B

LUZ DE DÍA
● 6 500 K

Terminado: **Blanco**
IRC: **80**
Vida útil: **30 000 h**
Ángulo: **120 °**
Tipo de lámpara: **LED (integrado)**
Atenuable: **No**



IBIZA II
PTLLED-01RD/15W/30
LUZ SUAVE CÁLIDA
● 3 000 K

PTLLED-01RD/15W/65
LUZ DE DÍA
● 6 500 K

Lúmenes: **900 lm**
Potencia: **15 W**
Volts: **127 V ~**

Terminado: **Satinado**
IRC: **80**
Vida útil: **25 000 h**
Ángulo: **110°**
Tipo de lámpara: **LED (Integrado)**
Atenuable: **No**



IBIZA I
PTLLED-01RD/12W/30
LUZ SUAVE CÁLIDA
● 3 000 K

PTLLED-01RD/12W/65
LUZ DE DÍA
● 6 500 K

Lúmenes: **700 lm**
Potencia: **12 W**
Volts: **127 V ~**

Terminado: **Satinado**
IRC: **80**
Vida útil: **25 000 h**
Ángulo: **110°**
Tipo de lámpara: **LED (Integrado)**
Atenuable: **No**



IBIZA
PTLLED-01RD/9W/30
LUZ SUAVE CÁLIDA
● 3 000 K

PTLLED-01RD/9W/65
LUZ DE DÍA
● 6 500 K

Lúmenes: **500 lm**
Potencia: **9 W**
Volts: **127 V ~**

Terminado: **Satinado**
IRC: **80**
Vida útil: **25 000 h**
Ángulo: **110°**
Tipo de lámpara: **LED (Integrado)**
Atenuable: **No**

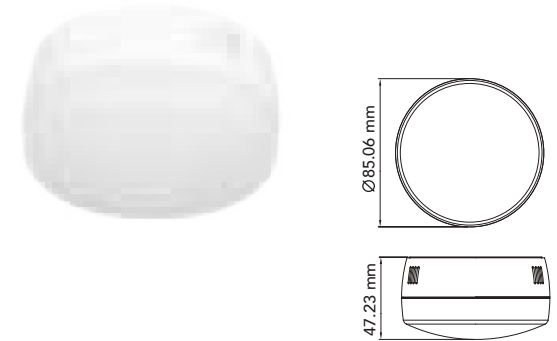

NUEVO
C-DOMUS I
7PTLLED4030MV40B
LUZ BLANCA NEUTRA
○ 4 000 K

Lúmenes: **650 lm**
Potencia: **7 W**
Volts: **127-220 V ~**

Terminado: **Blanco**
Incluye: **Driver electrónico**
IRC: **80**
Vida útil: **25 000 h**
Ángulo: **100°**
Tipo de lámpara: **LED (Integrado)**
Atenuable: **No**

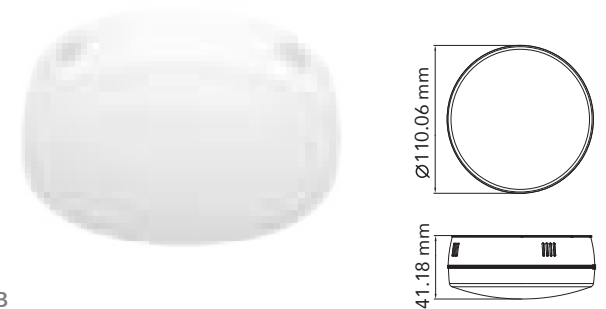

NUEVO
C-DOMUS II
09PTLLED4031MV40B
LUZ BLANCA NEUTRA
○ 4 000 K

Lúmenes: **890 lm**
Potencia: **9 W**
Volts: **127-220 V ~**

Terminado: **Blanco**
Incluye: **Driver electrónico**
IRC: **80**
Vida útil: **25 000 h**
Ángulo: **100°**
Tipo de lámpara: **LED (Integrado)**
Atenuable: **No**

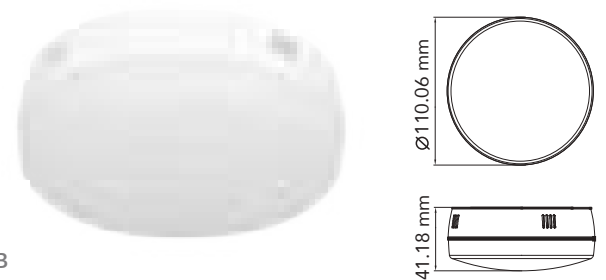

NUEVO
C-DOMUS III
12PTLLED4032MV40B
LUZ BLANCA NEUTRA
○ 4 000 K

Lúmenes: **1180 lm**
Potencia: **12 W**
Volts: **127-220 V ~**

Terminado: **Blanco**
Incluye: **Driver electrónico**
IRC: **80**
Vida útil: **25 000 h**
Ángulo: **100°**
Tipo de lámpara: **LED (Integrado)**
Atenuable: **No**

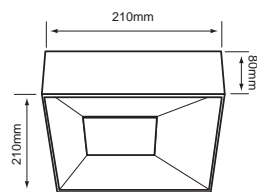

CIRCINUS
PTLLED-600/B

LUZ SUAVE CÁLIDA
● 3 000 K

Lúmenes: **400 lm**
Potencia: **7 W**
Volts: **100-240 V ~**

Terminado: **Blanco**
IRC: **80**
Vida útil: **15 000 h**
Ángulo: **106 °**
Tipo de lámpara: **LED (Integrado)**
Atenuable: **No**

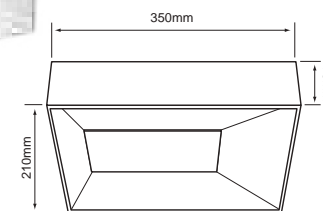

CIRCINUS II
PTLLED-601/B

LUZ SUAVE CÁLIDA
● 3 000 K

Lúmenes: **780 lm**
Potencia: **12 W**
Volts: **100-240 V ~**

Terminado: **Blanco**
IRC: **80**
Vida útil: **15 000 h**
Ángulo: **106 °**
Tipo de lámpara: **LED (Integrado)**
Atenuable: **No**



ANSER
FC-LEDRL/004/30
LUZ SUAVE CÁLIDA
● 3 000 K
Lúmenes: **1 100 lm**

Potencia: **16 W**
Volts: **100-240 V ~**

FC-LEDRL/004/65
LUZ DE DÍA
● 6 500 K
Lúmenes: **1 200 lm**

Terminado: **Blanco**
IRC: **80**
Vida útil: **15 000 h**

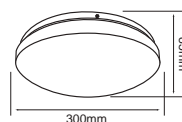

Ángulo: **100 °**
Tipo de lámpara: **LED (Integrado)**
Atenuable: **No**



ANSER I
FC-LEDRL/004/30/B
LUZ SUAVE CÁLIDA
● 3 000 K
Lúmenes: **1 100 lm**

Potencia: **16 W**
Volts: **100-240 V ~**

FC-LEDRL/004/65/B
LUZ DE DÍA
● 6 500 K
Lúmenes: **1 200 lm**

Terminado: **Blanco**
IRC: **80**
Vida útil: **15 000 h**

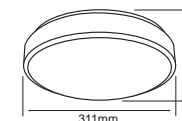

Ángulo: **100 °**
Tipo de lámpara: **LED (Integrado)**
Atenuable: **No**



ANSER II
FC-LEDRL/004/30/S
LUZ SUAVE CÁLIDA
● 3 000 K
Lúmenes: **1 100 lm**

Potencia: **16 W**
Volts: **100-240 V ~**

FC-LEDRL/004/65/S
LUZ DE DÍA
● 6 500 K
Lúmenes: **1 200 lm**

Terminado: **Blanco/Satin**
IRC: **80**
Vida útil: **15 000 h**

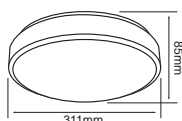

Ángulo: **100 °**
Tipo de lámpara: **LED (Integrado)**
Atenuable: **No**



ANSER III
FC-LEDRL/004/30/R
LUZ SUAVE CÁLIDA
● 3 000 K
Lúmenes: **1 100 lm**

Potencia: **16 W**
Volts: **100-240 V ~**

FC-LEDRL/004/65/R
LUZ DE DÍA
● 6 500 K
Lúmenes: **1 200 lm**

Terminado: **Blanco/Cobre Rosado**
IRC: **80**
Vida útil: **15 000 h**

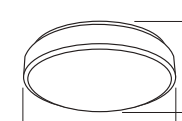

Ángulo: **100 °**
Tipo de lámpara: **LED (Integrado)**
Atenuable: **No**

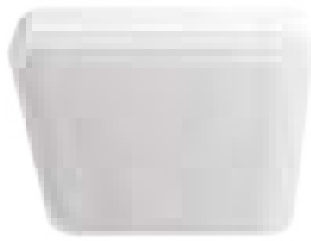

NASHIRA I
10PTLLEDC30MVB
 LUZ SUAVE CÁLIDA
 ● 3 000 K

Lúmenes: **800 lm**
 Potencia: **10 W**
 Volts: **100-240 V ~**

10PTLLEDC65MVB
 LUZ DE DÍA
 ● 6 500 K

Terminado: **Blanco**
 IRC: **80**
 Vida útil: **15 000 h**

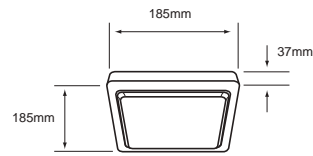

Ángulo: **110 °**
 Tipo de lámpara: **LED (Integrado)**
 Atenuable: **No**



NASHIRA II
15PTLLEDC30MVB
 LUZ SUAVE CÁLIDA
 ● 3 000 K

Lúmenes: **1 200 lm**
 Potencia: **15 W**
 Volts: **100-240 V ~**

15PTLLEDC65MVB
 LUZ DE DÍA
 ● 6 500 K

Terminado: **Blanco**
 IRC: **80**
 Vida útil: **15 000 h**

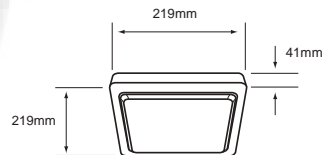

Ángulo: **110 °**
 Tipo de lámpara: **LED (Integrado)**
 Atenuable: **No**



NASHIRA III
20PTLLEDC30MVB
 LUZ SUAVE CÁLIDA
 ● 3 000 K

Lúmenes: **1 600 lm**
 Potencia: **20 W**
 Volts: **100-240 V ~**

20PTLLEDC65MVB
 LUZ DE DÍA
 ● 6 500 K

Terminado: **Blanco**
 IRC: **80**
 Vida útil: **15 000 h**

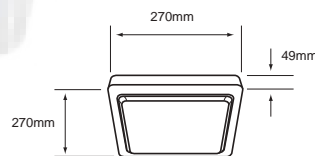

Ángulo: **110 °**
 Tipo de lámpara: **LED (Integrado)**
 Atenuable: **No**



KAITOS II
25DPTLLED206V30S

LUZ SUAVE CÁLIDA
 ● 3 000 K

Lúmenes: **1 332 lm**
 Potencia: **32 W**
 Volts: **127 V ~**

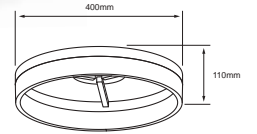

Terminado: **Satinado**
 IRC: **80**
 Vida útil: **15 000 h**
 Ángulo: **120 °**
 Tipo de lámpara: **LED (integrado)**
 Atenuable: **Si**



PORTLAND
15DPTLLED003V30S

LUZ SUAVE CÁLIDA
 ● 3 000 K

Lúmenes: **1 000 lm**
 Potencia: **15 W**
 Volts: **127 V ~**

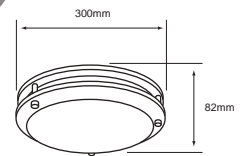

Terminado: **Satinado**
 IRC: **80**
 Vida útil: **30 000 h**
 Ángulo: **120 °**
 Tipo de lámpara: **LED (Integrado)**
 Atenuable: **Si**



PORTLAND I
PTLLED-003/25W/30

LUZ SUAVE CÁLIDA
 ● 3 000 K

Lúmenes: **1 350 lm**
 Potencia: **25 W**
 Volts: **127 V ~**

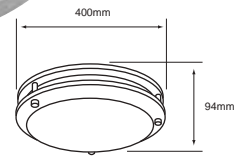

25DPTLLED003V30S

Terminado: **Satinado**
 IRC: **80**
 Vida útil: **25 000 h**
 Ángulo: **110 °**
 Tipo de lámpara: **LED (Integrado)**
 Atenuable: **Si**

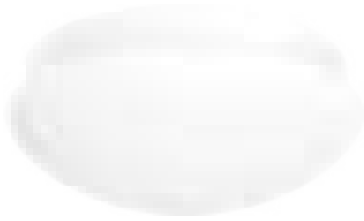

AUSTRAL
PTLLED/012/30
LUZ SUAVE CÁLIDA
● 3 000 K
Lúmenes: **700 lm**

PTLLED/012/65
LUZ DE DÍA
● 6 500 K
Lúmenes: **800 lm**

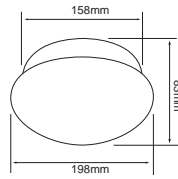

Potencia: **12 W**
Volts: **100-240 V ~**

Terminado: **Blanco**
IRC: **80**
Vida útil: **15 000 h**

Ángulo: **100 °**
Tipo de lámpara: **LED (Integrado)**
Atenuable: **No**



PADANG
PTLLED-1010/30
LUZ SUAVE CÁLIDA
● 3 000 K

PTLLED-1010/65
LUZ DE DÍA
● 6 500 K

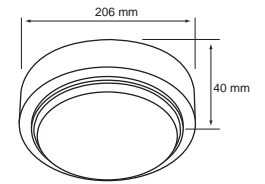

Lúmenes: **700 lm**
Potencia: **10 W**
Volts: **100-240 V ~**

Terminado: **Blanco**
IRC: **80**
Vida útil: **25 000**

Ángulo: **120 °**
Tipo de lámpara: **LED (Integrado)**
Atenuable: **No**



PADANG I
PTLLED-1015/30
LUZ SUAVE CÁLIDA
● 3 000 K

PTLLED-1015/65
LUZ DE DÍA
● 6 500 K

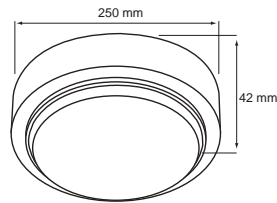

Lúmenes: **1 050 lm**
Potencia: **15 W**
Volts: **100-240 V ~**

Terminado: **Blanco**
IRC: **80**
Vida útil: **25 000 h**

Ángulo: **120 °**
Tipo de lámpara: **LED (Integrado)**
Atenuable: **No**



PADANG II
PTLLED-1020/30
LUZ SUAVE CÁLIDA
● 3 000 K

PTLLED-1020/65
LUZ DE DÍA
● 6 500 K

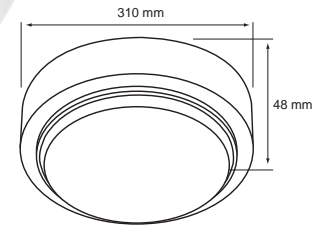

Lúmenes: **1 400 lm**
Potencia: **20 W**
Volts: **100-240 V ~**

Terminado: **Blanco**
IRC: **80**
Vida útil: **25 000 h**

Ángulo: **120 °**
Tipo de lámpara: **LED (Integrado)**
Atenuable: **No**



ZETA
PTLLEDR-006/40/B
Lúmenes: **1 800 lm**
Volts: **100-240 V ~**
Atenuable: **No**

15DPTLLEDR006V40B
Lúmenes: **1 600 lm**
Volts: **127 V ~**
Atenuable: **Si**

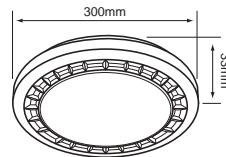

LUZ BLANCA NEUTRA
○ 4 000 K

Potencia: **15 W**

Terminado: **Blanco**
IRC: **80**
Vida útil: **40 000 h**
Ángulo: **100°**
Tipo de lámpara: **LED (Integrado)**



ZETA I
PTLLEDC-006/40/B
Lúmenes: **1 800 lm**
Volts: **100-240 V ~**
Atenuable: **No**

15DPTLLEDC006V40B
Lúmenes: **1 600 lm**
Volts: **127 V ~**
Atenuable: **Si**

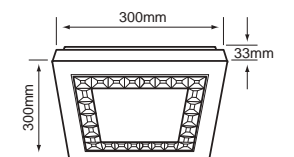

LUZ BLANCA NEUTRA
○ 4 000 K

Potencia: **15 W**

Terminado: **Blanco**
IRC: **80**
Vida útil: **40 000 h**
Ángulo: **100°**
Tipo de lámpara: **LED (Integrado)**

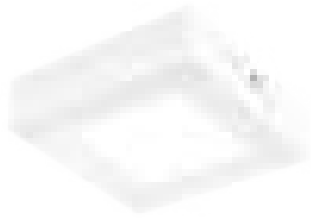

ALGEDI I
6PTLLEDC30MVB
 LUZ SUAVE CÁLIDA
 ● 3 000 K
 Lúmenes: **320 lm**

Potencia: **6 W**
 Volts: **100-240 V ~**

6PTLLEDC65MVB
 LUZ DE DÍA
 ● 6 500 K
 Lúmenes: **350 lm**

Terminado: **Blanco**
 IRC: **80**
 Vida útil: **15 000 h**

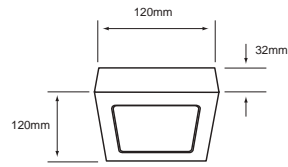

Ángulo: **100 °**
 Tipo de lámpara: **LED (Integrado)**
 Atenuable: **No**

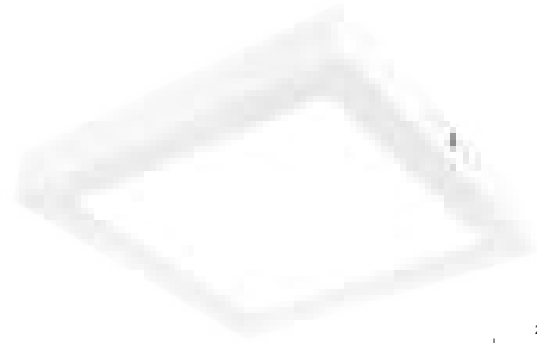

ALGEDI III
18PTLLEDC30MVB
 LUZ SUAVE CÁLIDA
 ● 3 000 K
 Lúmenes: **1 200 lm**

Potencia: **18 W**
 Volts: **100-240 V ~**

18PTLLEDC65MVB
 LUZ DE DÍA
 ● 6 500 K
 Lúmenes: **1 300 lm**

Terminado: **Blanco**
 IRC: **80**
 Vida útil: **15 000 h**

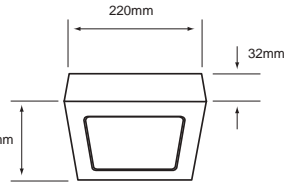

Ángulo: **100 °**
 Tipo de lámpara: **LED (Integrado)**
 Atenuable: **No**

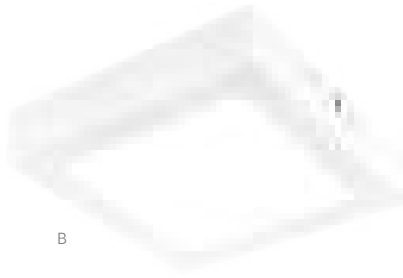

ALGEDI II
12PTLLEDC30MVB Blanco
PTLLED-C/002/30/S Satin
 LUZ SUAVE CÁLIDA
 ● 3 000 K
 Lúmenes: **720 lm**

Potencia: **12 W**
 Volts: **100-240 V ~**

12PTLLEDC65MVB Blanco
PTLLED-C/002/65/S Satin
 LUZ DE DÍA
 ● 6 500 K
 Lúmenes: **800 lm**

IRC: **80**
 Vida útil: **15 000 h**

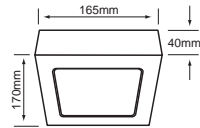

Ángulo: **100 °**
 Tipo de lámpara: **LED (Integrado)**
 Atenuable: **No**

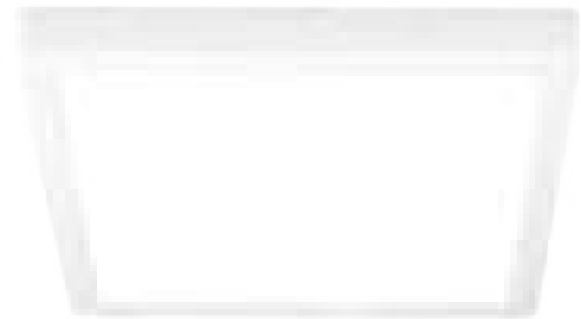

ALGEDI IV
24PTLLEDC30MVB
 LUZ SUAVE CÁLIDA
 ● 3 000 K
 Lúmenes: **1 600 lm**

Potencia: **24 W**
 Volts: **100-240 V ~**

24PTLLEDC65MVB
 LUZ DE DÍA
 ● 6 500 K

Terminado: **Blanco**
 IRC: **80**
 Vida útil: **15 000 h**

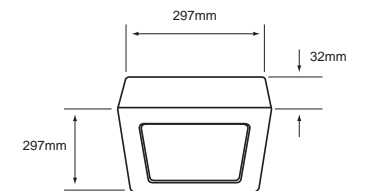

Ángulo: **150 °**
 Tipo de lámpara: **LED (integrado)**
 Atenuable: **No**



SIRIUS II
PTLLEDD-C/002/40/B
 Blanco

LUZ BLANCA NEUTRA
 ● 4 000 K

Lúmenes: **750 lm**
 Potencia: **12 W**
 Volts: **100-127 V ~**

PTLLEDD-C/002/40/S
 Satin

IRC: **80**
 Vida útil: **15 000 h**
 Ángulo: **100 °**
 Tipo de lámpara: **LED (Integrado)**
 Atenuable: **Si**

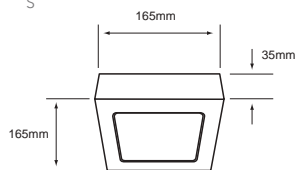

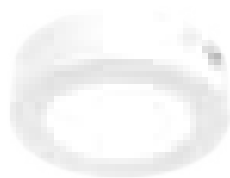

ANKAA I
6PTLLEDR30MVB
 LUZ SUAVE CÁLIDA
 ● 3 000 K
Lúmenes: 320 lm

Potencia: 6 W
 Volts: 100-240 V ~

6PTLLEDR65MVB
 LUZ DE DÍA
 ● 6 500 K
Lúmenes: 350 lm

Terminado: Blanco
 IRC: 80
 Vida útil: 15 000 h

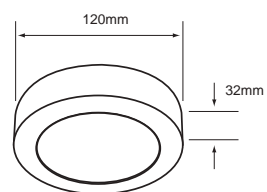

Ángulo: 100 °
 Tipo de lámpara: LED (Integrado)
 Atenuable: No

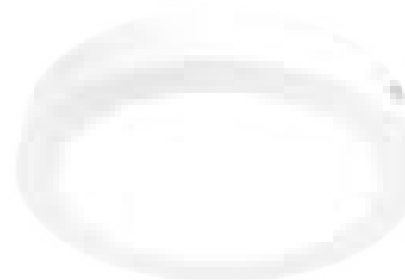

ANKAA III
18PTLLEDR30MVB
 LUZ SUAVE CÁLIDA
 ● 3 000 K
Lúmenes: 1 200 lm

Potencia: 18 W
 Volts: 100-240 V ~

18PTLLEDR65MVB
 LUZ DE DÍA
 ● 6 500 K
Lúmenes: 1 300 lm

Terminado: Blanco
 IRC: 80
 Vida útil: 15 000 h

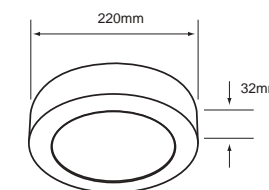

Ángulo: 100 °
 Tipo de lámpara: LED (Integrado)
 Atenuable: No



ANKAA II
12PTLLEDR30MVB Blanco
PTLLED-R/002/30/S Satin
 LUZ SUAVE CÁLIDA
 ● 3 000 K
Lúmenes: 720 lm

Potencia: 12 W
 Volts: 100-240 V ~

12PTLLEDR65MVB Blanco
PTLLED-R/002/65/S Satin
 LUZ DE DÍA
 ● 6 500 K
Lúmenes: 800 lm

IRC: 80
 Vida útil: 15 000 h

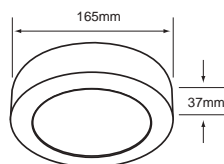

Ángulo: 100 °
 Tipo de lámpara: LED (Integrado)
 Atenuable: No



ANKAA IV
24PTLLEDR30MVB
 LUZ SUAVE CÁLIDA
 ● 3 000 K
Lúmenes: 1 600 lm

Potencia: 24 W
 Volts: 100-240 V ~

24PTLLEDR65MVB
 LUZ DE DÍA
 ● 6 500 K
Lúmenes: 1 300 lm

Terminado: Blanco
 IRC: 80
 Vida útil: 15 000 h

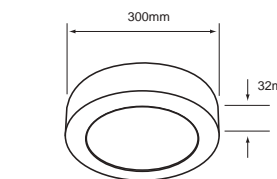

Ángulo: 150 °
 Tipo de lámpara: LED (integrado)
 Atenuable: No



SIRIUS III
PTLLEDD-R/002/40/B
 Blanco

LUZ BLANCA NEUTRA
 ● 4 000 K

PTLLEDD-R/002/40/S
 Satin

Lúmenes: 750 lm
 Potencia: 12 W
 Volts: 100-127 V ~

IRC: 80
 Vida útil: 15 000 h
 Ángulo: 100 °
 Tipo de lámpara: LED (Integrado)
 Atenuable: Sí

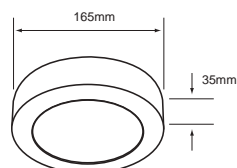



COLUMBUS
PTFLELED/004/65/B

LUZ DE DÍA
● 6 500 K

Lúmenes: **1 100 lm**
Potencia: **13 W**
Volts: **100-240 V ~**

Aplicación: **Directo al socket**
Terminado: **Blanco**
IRC: **80**
Vida útil: **25 000 h**

Ángulo: **100 °**
Tipo de base: **E27**
Tipo de lámpara: **LED (Integrado)**
Atenuable: **No**



LACERTA
PTLLED-1110/40/B
LUZ BLANCA NEUTRA
● 4 000 K

Lúmenes: **800 lm**
Potencia: **9 W**
Volts: **100-240 V ~**

Terminado: **Blanco**
IRC: **80**
Vida útil: **20 000 h**

Ángulo: **115°**
IP: **65**
Tipo de lámpara: **LED (Integrado)**
Atenuable: **No**



PTLLED-1110/65/B
LUZ DE DÍA
● 6 500 K



LACERTA I
PTLLED-1120/40/B
LUZ BLANCA NEUTRA
● 4 000 K

Lúmenes: **1 500 lm**
Potencia: **18 W**
Volts: **100-240 V ~**

Terminado: **Blanco**
IRC: **80**
Vida útil: **20 000 h**

Ángulo: **115°**
IP: **65**
Tipo de lámpara: **LED (Integrado)**
Atenuable: **No**



PTLLED-1120/65/B
LUZ DE DÍA
● 6 500 K

NUEVO

SARGAS
12PTLLED013SMV30
LUZ SUAVE CÁLIDA
● 3 000 K

Lúmenes: **800 lm**
Potencia: **12 W**
Volts: **100-240 V ~**

Terminado: **Blanco**
IRC: **80**
Vida útil: **30 000 h**

Ángulo: **120 °**
Tipo de lámpara: **LED (integrado)**
Atenuable: **No**
Sensor de movimiento



12PTLLED013SMV65
LUZ DE DÍA
● 6 500 K

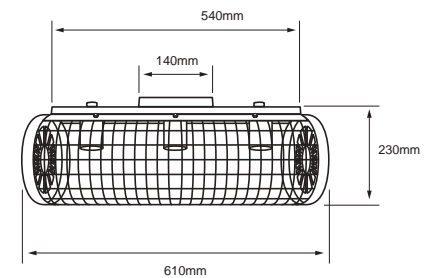

NUEVO
PIAUTOS II
180PTL1416MVOX

Potencia máx.: 180 W
Volts: 100-240 V ~

Terminado: Oxido
Tipo de base: E27 x 3
Tipo de lámpara: Opcional (No incluida)

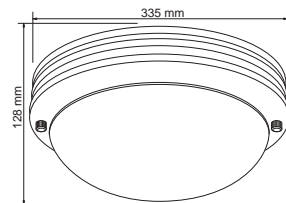

GAMBERI
PTL-7080/S

Potencia máx.: 120 W
Volts: 100-240 V ~

Terminado: Satinado
Tipo de base: E27 x 2
Tipo de lámpara: Opcional (No incluida)

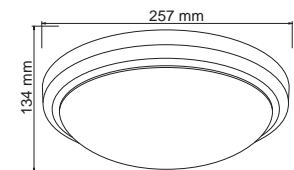

LECCE
PTL-7050/S
120PTL7050MVS

Potencia máx.: 120 W
Volts: 100-240 V ~

Terminado: Satinado
Tipo de base: E27 X 2
Tipo de lámpara: Opcional (No incluida)

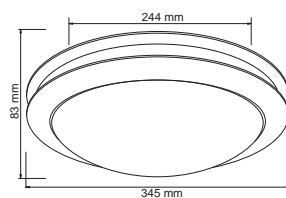

LATINA I
120PTL5030MVS

Potencia máx.: 120 W
Volts: 100-240 V ~

Terminado: Satinado
Tipo de base: E27 x 2
Tipo de lámpara: Opcional (No incluida)

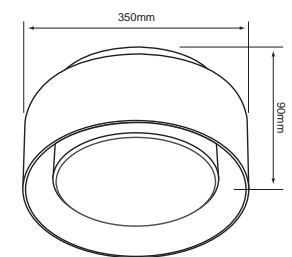

URSA
PTL-1940/N

Potencia: 120 W
Volts: 100-240 V ~

Terminado: Negro Mate / Cobre
Tipo de base: E27 x 2
Tipo de lámpara: OPCIONAL x 2 (No incluida)

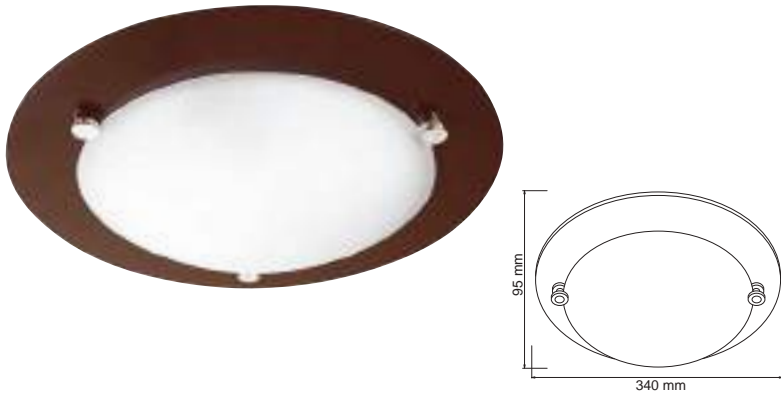

FORLI
PTL-5025/M

Potencia máx.: 120 W
Volts: 100-240 V ~

Terminado: **Madera oscura**
Tipo de base: **E27 X 2**
Tipo de lámpara: **Opcional (No incluida)**



LECCO
PTL-2050/B

Potencia máx.: 120 W
Volts: 100-240 V ~

Terminado: **Blanco**
Tipo de base: **E27 X 2**
Tipo de lámpara: **Opcional (No incluida)**



IRLANDA
PTL-1900/S

Potencia máx.: 60 W
Volts: 100-240 V ~

Terminado: **Satinado**
Tipo de base: **E27**
Tipo de lámpara: **Opcional (No incluida)**

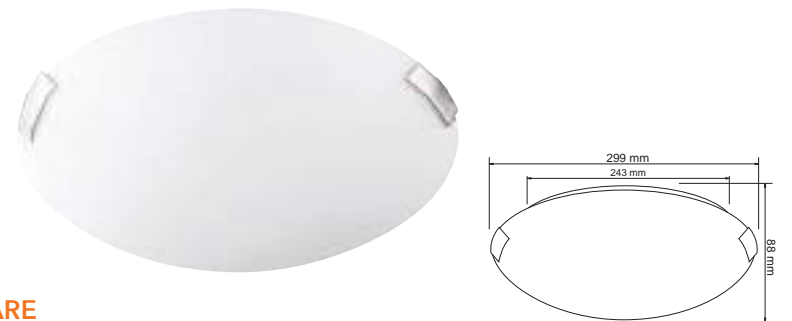

MARE
PTL-8520/S

Potencia máx.: 120 W
Volts: 100-240 V ~

Terminado: **Satinado**
Tipo de base: **E27 x 2**
Tipo de lámpara: **Opcional (No incluida)**



IUENA
PTL-1925/S

Potencia máx.: 60 W
Volts: 100-240 V ~

Terminado: **Satinado**
Tipo de base: **E27**
Tipo de lámpara: **Opcional (No incluida)**



LAZIO
PTL-5050/S

Potencia máx.: 120 W
Volts: 100-240 V ~

Terminado: **Satinado**
Tipo de base: **E27 X 2**
Tipo de lámpara: **Opcional (No incluida)**

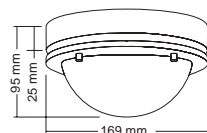

ITURRI
PTL-5110/S
60PTL5110MVS

Potencia máx.: 60 W
Volts: 100-240 V ~ / 12 V ~

Terminado: **Satinado**
Tipo de base: **G9**
Tipo de lámpara: **G9 (No incluida)**

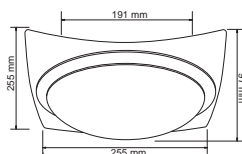

ISLANDÍA
PTL-1950/S

Potencia máx.: 60 W
Volts: 100-240 V ~

Terminado: **Satinado**
Tipo de base: **E27**
Tipo de lámpara: **Opcional (No incluida)**

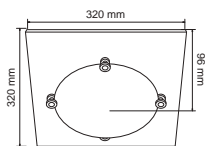

LARIA
PTL-5020/M

Potencia máx.: 120 W
Volts: 100-240 V ~

Terminado: **Madera oscura / Satinado**
Tipo de base: **E27 X 2**
Tipo de lámpara: **Opcional (No incluida)**



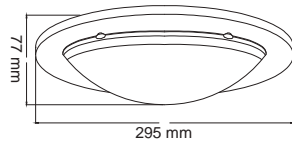

FOSHAN
PTL-0005/S
60PTL0005MVS

Potencia máx.: 60 W
Volts: 100-240 V ~

Terminado: **Satinado**
Tipo de base: **E27**
Tipo de lámpara: **Opcional (No incluida)**

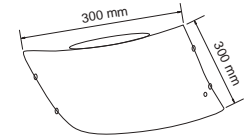

INOMOST
PTL-1011

Potencia máx.: 120 W
Volts: 100-240 V ~

Terminado: **Cristal decorado**
Tipo de base: **E27 x 2**
Tipo de lámpara: **Opcional (No incluida)**

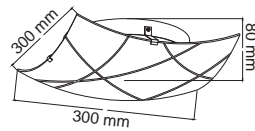

FOMENO
60PTL0002MVB

Potencia máx.: 60 W
Volts: 100-240 V ~

Terminado: **Blanco**
Tipo de base: **E27**
Tipo de lámpara: **Opcional (No incluida)**

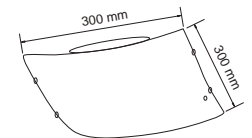

POLONIA
PTL-1013

Potencia máx.: 120 W
Volts: 100-240 V ~

Terminado: **Cristal decorado**
Tipo de base: **E27 x 2**
Tipo de lámpara: **Opcional (No incluida)**

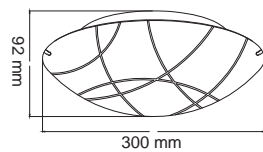

FORENTO
60PTL0001MVB

Potencia máx.: 60 W
Volts: 100-240 V ~

Terminado: **Blanco**
Tipo de base: **E27**
Tipo de lámpara: **Opcional (No incluida)**



APAGADOR
TIPO CADENA

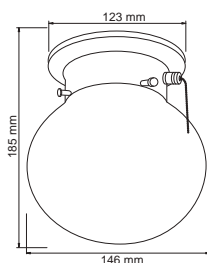

LENO
PTL-1010/L

Potencia máx.: 60 W
Volts: 100-240 V ~

Terminado: **Latonado/Cristal**
Tipo de base: **E27**
Tipo de lámpara: **Opcional (No incluida)**

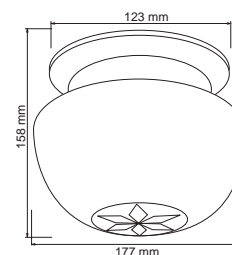

LENO I
PTL-1025/L

Potencia máx.: 60 W
Volts: 100-240 V ~

Terminado: **Latonado/Cristal**
Tipo de base: **E27**
Tipo de lámpara: **Opcional (No incluida)**



L



S

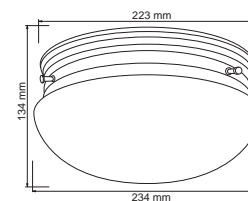

LENO II
PTL-1030/L
Latonado/Cristal

Potencia máx.: 120 W
Volts: 100-240 V ~

PTL-1030/S
Satinado/Cristal

Tipo de base: **E27 x 2**
Tipo de lámpara: **Opcional (No incluida)**



L



S

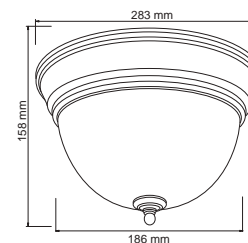

LENO III
PTL-1040/L
Latonado/Cristal

Potencia máx.: 120 W
Volts: 100-240 V ~

PTL-1040/S
Satinado/Cristal

Tipo de base: **E27 x 2**
Tipo de lámpara: **Opcional (No incluida)**



DELPHINUS I
TLLED-2051/B
Blanco

TLLED-2051/N
Negro

LUZ SUAVE CÁLIDA
● 3 000 K

Lúmenes: **140 lm**
Potencia: 3.4 W
Volts: 100-240 V ~

IRC: 80
Vida útil: **15 000 h**
Ángulo: 20°
Tipo de lámpara: LED (Integrado)
Atenuable: No
Dirigible

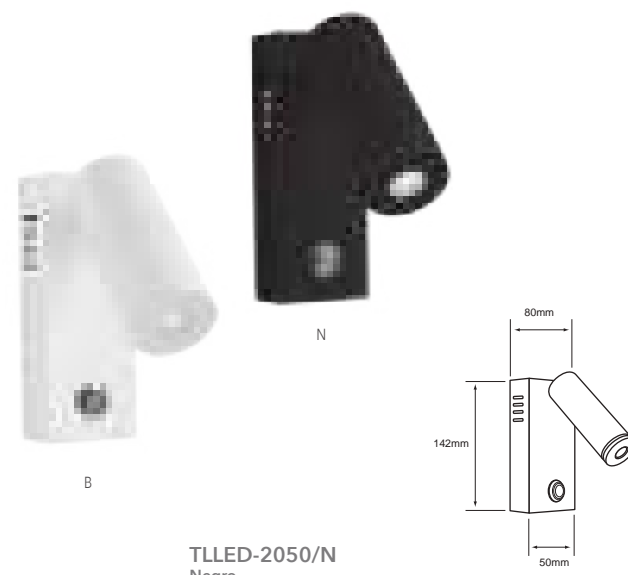

DELPHINUS
TLLED-2050/B
Blanco

TLLED-2050/N
Negro

LUZ SUAVE CÁLIDA
● 3 000 K

Lúmenes: **140 lm**
Potencia: 3.4 W
Volts: 100-240 V ~

IRC: 80
Vida útil: **15 000 h**
Ángulo: 20°
Tipo de lámpara: LED (Integrado)
Atenuable: No
Dirigible

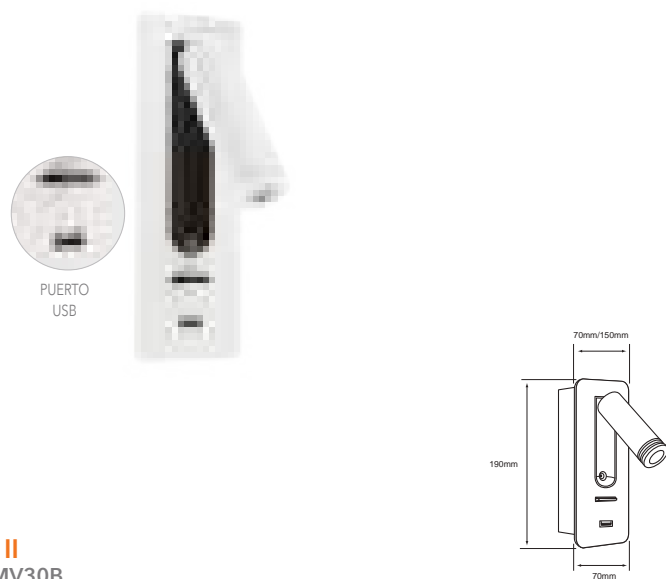

DELPHINUS II
3TLELED2053MV30B

LUZ SUAVE CÁLIDA
● 3 000 K

Lúmenes: **150 lm**
Potencia: 3.4 W
Volts: 100-240 V ~

Aplicación: **Empotrado en muro**
Terminado: **Blanco**
IRC: 80
Vida útil: **15 000 h**
Ángulo: 20°
Tipo de lámpara: LED (Integrado)
Corte de empotramiento: 59 mm x 172 mm
Atenuable: No
Dirigible
Incluye puerto USB



BELLA I
SS-050F/S

LUZ SUAVE CÁLIDA
● 3 000 K

Lúmenes: **250 lm**
Potencia: 6 W
Volts: 100-240 V ~

Terminado: **Satinado**
IRC: 80
Vida útil: **20 000 h**
Ángulo: 100°
Tipo de base: GU10
Tipo de lámpara: LED 6W (Incluida)
Atenuable: No
Flexible / Dirigible
Incluye apagador



FILADELFIA
TLLED-008

LUZ SUAVE CÁLIDA
● 3 000 K

Lúmenes: **100 lm**
Potencia: **3.5 W**
Volts: **100-240 V ~**

Terminado: **Satinado**
IRC: **80**
Vida útil: **15 000 h**
Ángulo: **20 °**

Tipo de lámpara: **LED (Integrado)**
Atenuable: **No**
Flexible / Dirigible
Incluye apagador



FREISING
TLLED-2030/S

LUZ SUAVE CÁLIDA
● 3 000 K

Lúmenes: **150 lm**
Potencia: **2 W**
Volts: **100-240 V ~**

Terminado: **Satinado**
IRC: **80**
Vida útil: **15 000 h**
Ángulo: **120 °**

Tipo de lámpara: **LED (Integrado)**
Atenuable: **No**
Flexible / Dirigible
Incluye apagador

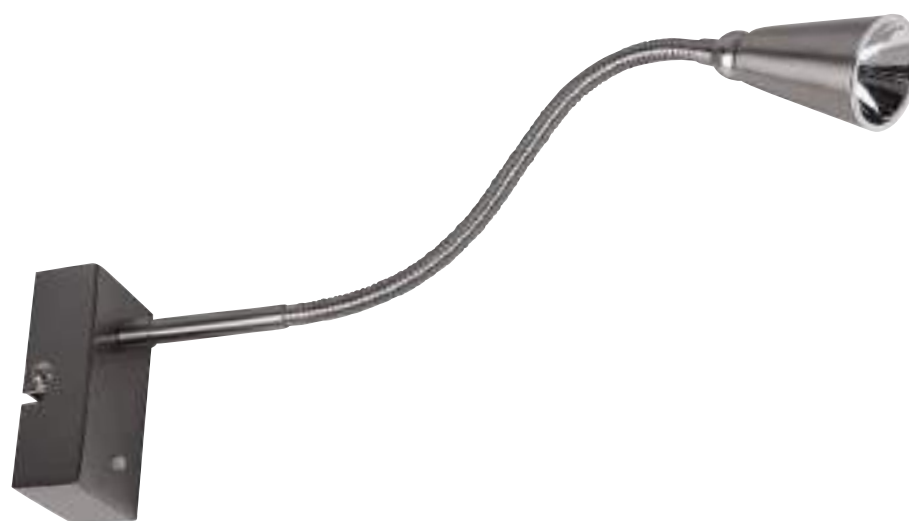

FROMBORK
TLLED-2000/S

LUZ DE DÍA
● 6 000 K

Lúmenes: **85 lm**
Potencia: **1 W**
Volts: **100-240 V ~**

Terminado: **Satinado**
IRC: **80**
Vida útil: **15 000 h**
Ángulo: **120 °**

Tipo de lámpara: **LED (Integrado)**
Atenuable: **No**
Flexible / Dirigible
Incluye apagador



BOTEIN
TLLED-2043/B

Potencia máx.: 60 W
Volts: 100-240 V ~

Terminado: Blanco
Vida útil: **25 000 h**
Tipo de lámpara: LED (Integrado)
Atenuable: No
Led dirigible 3.5 W, 145 lm
Incluye 2 puertos USB y apagador



BUNDA
TLLED-2042/B

Potencia máx.: 60 W
Volts: 100-240 V ~

Terminado: Blanco
Vida útil: **25 000 h**
Tipo de lámpara: LED (Integrado)
Atenuable: No
Led dirigible 1.5 W, 70 lm
Incluye 2 puertos USB y apagador



FLORES
TLLED-2040/B Blanco

Potencia máx.: 60 W
Volts: 100-240 V ~



TLLED-2040/N Negro

Vida útil: **15 000 h**
Tipo de base: E27
Tipo de lámpara: Opcional (No incluida)
Atenuable: No
Led dirigible 2 W, 70 lm
Incluye apagador

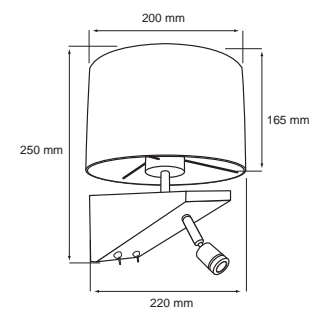

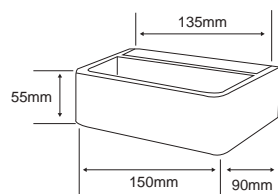

FAIS
TLLED-405/10W/30B

LUZ SUAVE CÁLIDA
● 3 000 K

Lúmenes: **450 lm**
Potencia: **10 W**
Volts: **100-240 V ~**

Terminado: **Blanco**
IRC: **80**
Vida útil: **25 000 h**
Tipo de lámpara: **LED (Integrado)**
Atenuable: **No**



CR



G

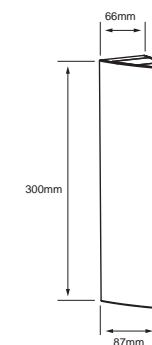

LEPUS
13TLLED504V30CR Cromado 13TLLED504V30G Gris

LUZ SUAVE CÁLIDA
● 3 000 K

Lúmenes: **1 000 lm**
Potencia: **13.5 W**
Volts: **100-127 V ~**

IRC: **80**
Vida útil: **20 000 h**
Ángulo: **90 °**
Tipo de lámpara: **LED (Integrado)**
Atenuable: **No**

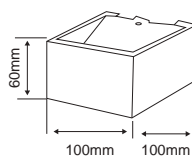

FUYU
TLLED-401/5.5W/30B

LUZ SUAVE CÁLIDA
● 3 000 K

Lúmenes: **250 lm**
Potencia: **5.5 W**
Volts: **100-240 V ~**

Terminado: **Blanco**
IRC: **80**
Vida útil: **20 000 h**
Ángulo: **154 °**
Tipo de lámpara: **LED (Integrado)**
Atenuable: **No**

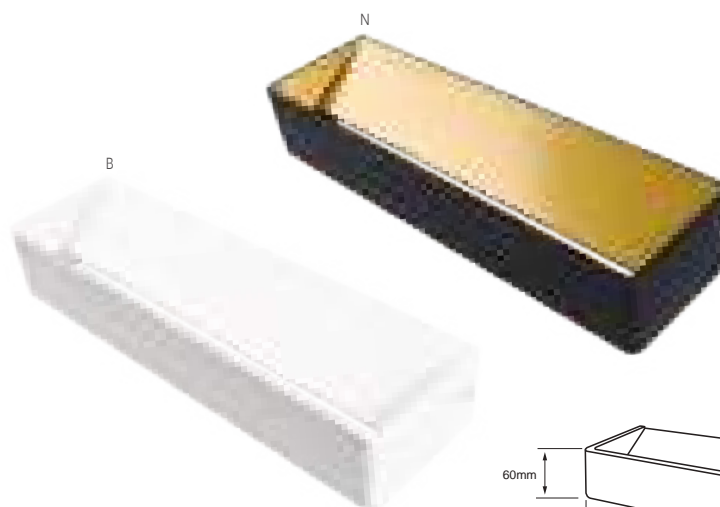

GRUIS
20TLLED408MV30B
Blanco

LUZ SUAVE CÁLIDA
● 3 000 K

Lúmenes: **1 100 lm**
Potencia: **20 W**
Volts: **100-240 V ~**

20TLLED408MV30N
Negro / Oro

Terminado: **Negro / Oro**
IRC: **80**
Vida útil: **30 000 h**

Ángulo: **155 °**
Tipo de base: **GY6.35 x 2**
Tipo de lámpara: **LED (Integrado)**
Atenuable: **No**

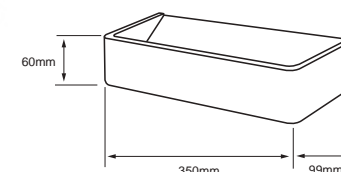

CANCRI
TLLED-407/30/N

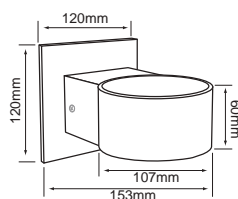

LUZ SUAVE CÁLIDA
● 3 000 K

Lúmenes: **315 lm**
Potencia: **5.5 W**
Volts: **100-240 V ~**

Terminado: **Negro**
IRC: **80**
Vida útil: **25 000 h**
Ángulo: **40°**
Tipo de lámpara: **LED (Integrado)**
Atenuable: **No**

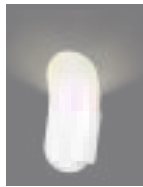

TEXTURA DE LUZ

NUEVO
ALRAKIS
5TLLED1861MV30B

LUZ SUAVE CÁLIDA
● 3 000 K

Lúmenes: **318 lm**
Potencia: **5 W**
Volts: **100-240 V ~**

Terminado: **Gris**
IRC: **80**
Vida útil: **25 000 h**
Ángulo: **108 °**

Tipo de lámpara: **LED (Integrado)**
Incluye: **Driver LED**
Atenuable: **No**

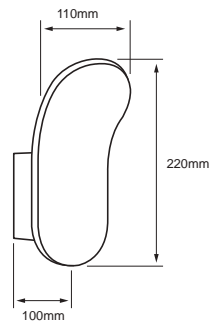

JUXTA I
10TLLED612MV30N

LUZ SUAVE CÁLIDA
● 3 000 K

Lúmenes: **690 lm**
Potencia: **10 W**
Volts: **100-240 V ~**

Terminado: **Negro**
IRC: **80**
Vida útil: **15 000 h**
Ángulo: **100 °**
Tipo de lámpara: **LED (Integrado)**
Atenuable: **No**

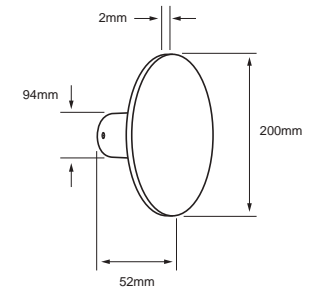

TEXTURA DE LUZ

NUEVO
ALRESCHA
5TLLED615MV30TG

LUZ SUAVE CÁLIDA
● 3 000 K

Lúmenes: **318 lm**
Potencia: **5 W**
Volts: **100-240 V ~**

Terminado: **Gris**
IRC: **80**
Vida útil: **25 000 h**
Ángulo: **193 °**

Tipo de lámpara: **LED (Integrado)**
Incluye: **Driver LED**
Atenuable: **No**

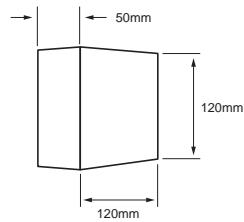

JUXTA II
15TLLED613MV30N

LUZ SUAVE CÁLIDA
● 3 000 K

Lúmenes: **1 300 lm**
Potencia: **15 W**
Volts: **100-240 V ~**

Terminado: **Negro**
IRC: **80**
Vida útil: **15 000 h**
Ángulo: **100 °**
Tipo de lámpara: **LED (Integrado)**
Atenuable: **No**

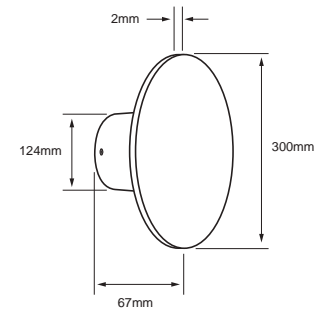

TEXTURA DE LUZ

NUEVO
ALRUBA
5TLLED616MV30TG

LUZ SUAVE CÁLIDA
● 3 000 K

Lúmenes: **318 lm**
Potencia: **5 W**
Volts: **100-240 V ~**

Terminado: **Gris**
IRC: **80**
Vida útil: **25 000 h**
Ángulo: **190 °**

Tipo de lámpara: **LED (Integrado)**
Incluye: **Driver LED**
Atenuable: **No**

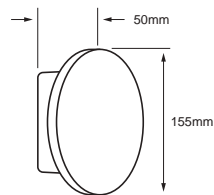

JUXTA III
20TLLED614MV30N

LUZ SUAVE CÁLIDA
● 3 000 K

Lúmenes: **1 500 lm**
Potencia: **20 W**
Volts: **100-240 V ~**

Terminado: **Negro**
IRC: **80**
Vida útil: **15 000 h**
Ángulo: **100 °**
Tipo de lámpara: **LED (Integrado)**
Atenuable: **No**

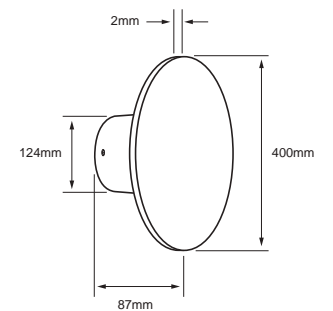

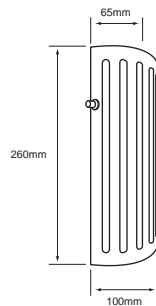
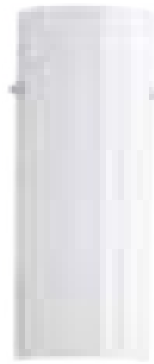

SHAM
7TLLED1853MV30OP

LUZ SUAVE CÁLIDA
● 3 000 K

Lúmenes: **399 lm**
Potencia: **7.5 W**
Volts: **100-240 V ~**

Terminado: **Opalino**
IRC: **80**
Vida útil: **15 000 h**
Ángulo: **169 °**
Tipo de lámpara: **LED (integrado)**
Atenuable: **No**

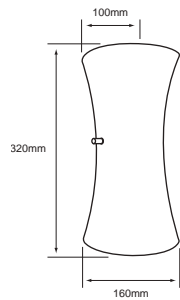

SHAULA
7TLLED1854MV30OP

LUZ SUAVE CÁLIDA
● 3 000 K

Lúmenes: **337 lm**
Potencia: **7.5 W**
Volts: **100-240 V ~**

Terminado: **Opalino**
IRC: **80**
Vida útil: **15 000 h**
Ángulo: **169 °**
Tipo de lámpara: **LED (integrado)**
Atenuable: **No**

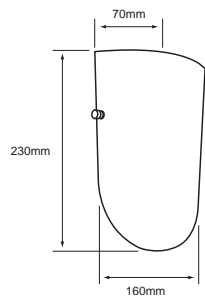

SHELIAC
8TLLED1856MV30OP

LUZ SUAVE CÁLIDA
● 3 000 K

Lúmenes: **390 lm**
Potencia: **8 W**
Volts: **100-240 V ~**

Terminado: **Opalino**
IRC: **80**
Vida útil: **15 000 h**
Ángulo: **153 °**
Tipo de lámpara: **LED (integrado)**
Atenuable: **No**

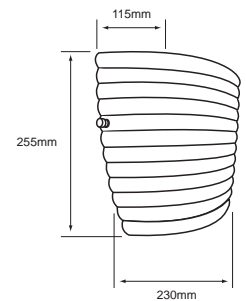

SHERATAN
8TLLED1857MV30OP

LUZ SUAVE CÁLIDA
● 3 000 K

Lúmenes: **467 lm**
Potencia: **8 W**
Volts: **100-240 V ~**

Terminado: **Opalino**
IRC: **80**
Vida útil: **15 000 h**
Ángulo: **141 °**
Tipo de lámpara: **LED (integrado)**
Atenuable: **No**

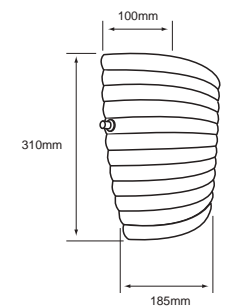

SHERATAN II
8TLLED1858MV30OP

LUZ SUAVE CÁLIDA
● 3 000 K

Lúmenes: **511 lm**
Potencia: **8 W**
Volts: **100-240 V ~**

Terminado: **Opalino**
IRC: **80**
Vida útil: **15 000 h**
Ángulo: **155 °**
Tipo de lámpara: **LED (integrado)**
Atenuable: **No**



TEXTURA DE LUZ

YILDUN
10TLLED2023MV30B

LUZ SUAVE CÁLIDA
● 3 000 K

Lúmenes: **334 lm**
Potencia: **10 W**
Volts: **100-240 V ~**

Terminado: **Blanco**
IRC: **80**
Vida útil: **15 000 h**
Ángulo: **172 °**
Tipo de lámpara: **LED (integrado)**
Atenuable: **No**

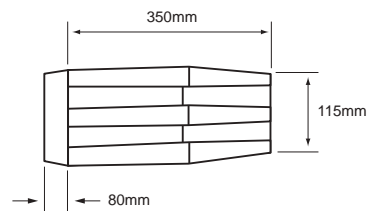

TEXTURA DE LUZ

SUALOCIN
10TLLED3510MV30CR

LUZ SUAVE CÁLIDA
● 3 000 K

Lúmenes: **805 lm**
Potencia: **10 W**
Volts: **100-240 V ~**

Terminado: **Cromado**
IRC: **80**
Vida útil: **15 000 h**
Ángulo: **82 °**
Tipo de lámpara: **LED (integrado)**
Atenuable: **No**
Incluye apagador

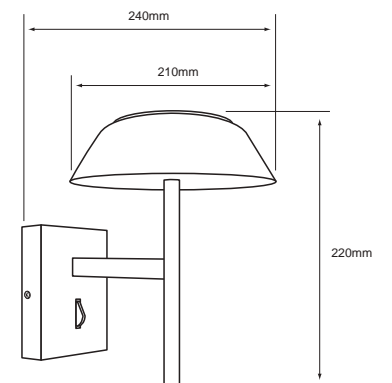

TEXTURA DE LUZ

SKAT
10TLLED3515MV30B

LUZ SUAVE CÁLIDA
● 3 000 K

Lúmenes: **611 lm**
Potencia: **10 W**
Volts: **100-240 V ~**

Terminado: **Blanco**
IRC: **80**
Vida útil: **15 000 h**
Ángulo: **272 °**
Tipo de lámpara: **LED (integrado)**
Atenuable: **No**

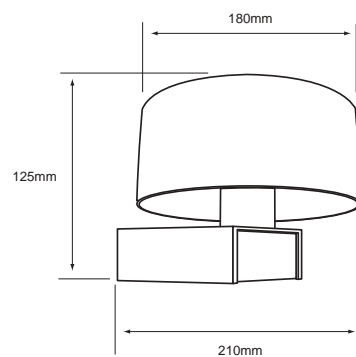



FONTANA
TLLED-500/6W/CR

LUZ SUAVE CÁLIDA
● 3 000 K

Lúmenes: **250 lm**
Potencia: **6 W**
Volts: **100-240 V ~**

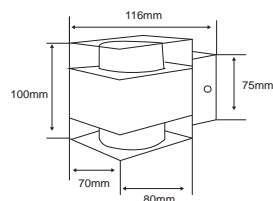

Terminado: **Cromado/Cristal**
IRC: **80**
Vida útil: **25 000 h**
Ángulo: **120 °**
Tipo de lámpara: **LED (Integrado)**
Atenuable: **No**



FUZHOU
TLLED-503/7W/S

LUZ SUAVE CÁLIDA
● 3 000 K

Lúmenes: **320 lm**
Potencia: **7 W**
Volts: **100-240 V ~**

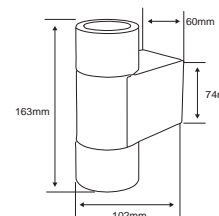

Terminado: **Satinado/Cristal opalino**
RC: **80**
Vida útil: **25 000 h**
Tipo de lámpara: **LED (Integrado)**
Atenuable: **No**



FREYRE I
TLLED-100/5W/30CR

LUZ SUAVE CÁLIDA
● 3 000 K

Lúmenes: **230 lm**
Potencia: **5 W**
Volts: **100-240 V ~**

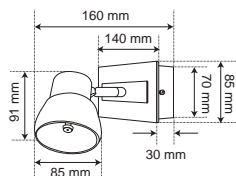

Terminado: **Cromado/Cristal Perlado**
IRC: **80**
Vida útil: **25 000 h**
Ángulo: **50 °**
Tipo de lámpara: **LED (Integrado)**
Atenuable: **No**



FREYRE II
TLLED-100/10W/30CR

LUZ SUAVE CÁLIDA
● 3 000 K

Lúmenes: **530 lm**
Potencia: **10 W**
Volts: **100-240 V ~**

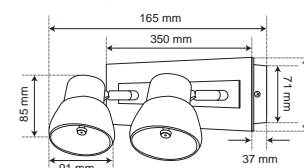

Terminado: **Cromado/Cristal Perlado**
IRC: **80**
Vida útil: **25 000 h**
Ángulo: **50 °**
Tipo de lámpara: **LED (Integrado)**
Atenuable: **No**



FREYRE III
TLLED-100/15W/30CR

LUZ SUAVE CÁLIDA
● 3 000 K

Lúmenes: **698 lm**
Potencia: **15 W**
Volts: **100-240 V ~**

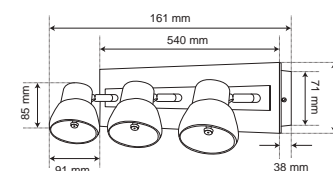

Terminado: **Cromado/Cristal Perlado**
IRC: **80**
Vida útil: **25 000 h**
Ángulo: **50 °**
Tipo de lámpara: **LED (Integrado)**
Atenuable: **No**

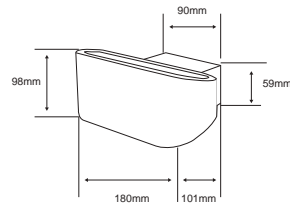

FUJIAN
TLLED-402/7W/30B

LUZ SUAVE CÁLIDA
● 3 000 K

Lúmenes: **450 lm**
Potencia: 7 W
Volts: 100-240 V ~

Terminado: **Blanco**
IRC: **80**
Vida útil: **25 000 h**
Ángulo: **132°**
Tipo de lámpara: **LED (Integrado)**
Atenuable: **No**

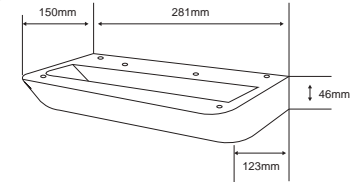

FUKU
TLLED-404/8W/30B

LUZ SUAVE CÁLIDA
● 3 000 K

Lúmenes: **450 lm**
Potencia: 8 W
Volts: 100-240 V ~

Terminado: **Blanco**
IRC: **80**
Vida útil: **25 000 h**
Tipo de lámpara: **LED (Integrado)**
Atenuable: **No**

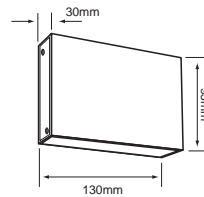

COLINA II
TLLED-119/S

LUZ SUAVE CÁLIDA
● 3 000 K

Lúmenes: **450 lm**
Potencia: 8 W
Volts: 100-240 V ~

Terminado: **Satinado**
IRC: **80**
Vida útil: **15 000 h**
Ángulo: **110°**
Tipo de lámpara: **LED (Integrado)**
Atenuable: **No**

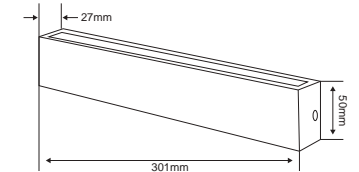

FUSHUN
TLLED-403/9.5W/30B

LUZ SUAVE CÁLIDA
● 3 000 K

Lúmenes: **600 lm**
Potencia: 9.5 W
Volts: 100-240 V ~

Terminado: **Blanco**
IRC: **80**
Vida útil: **25 000 h**
Ángulo: **100°**
Tipo de lámpara: **LED (Integrado)**
Atenuable: **No**

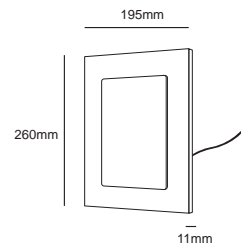

ABERDEEN
TLLED-600/B

LUZ SUAVE CÁLIDA
● 3 000 K

Lúmenes: **700 lm**
Potencia: 10 W
Volts: 100-127 V ~

Terminado: **Blanco**
IRC: **80**
Vida útil: **25 000 h**
Ángulo: **120°**
Tipo de lámpara: **LED (Integrado)**
Atenuable: **No**

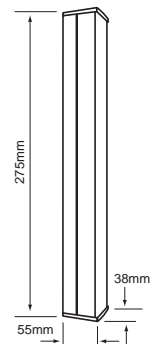
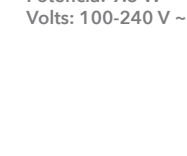

PORVOO
TLFLED-1010/S

LUZ BLANCA NEUTRA
○ 4 000 K

Lúmenes: **500 lm**
Potencia: 7 W
Volts: 100-240 V ~

Terminado: **Satinado**
IRC: **80**
Vida útil: **25 000 h**
Ángulo: **160°**
Tipo de lámpara: **LED (Integrado)**
Atenuable: **No**

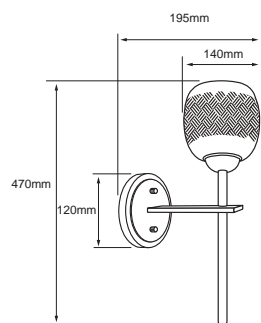

FULU IV
60TL8311MVN

Potencia máx.: 60 W
Volts: 100-240 V ~

Terminado: Negro
Tipo de base: E27
Tipo de lámpara: Opcional (No incluida)

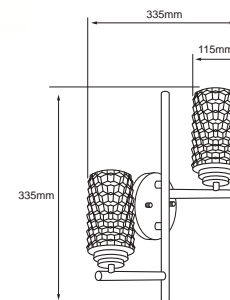

BERENICES II
120TL8512MVN

Potencia máx.: 120 W
Volts: 100-240 V ~

Terminado: Negro
Tipo de base: E27 x 2
Tipo de lámpara: Opcional (No incluida)

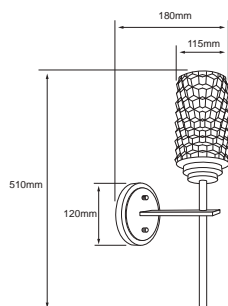
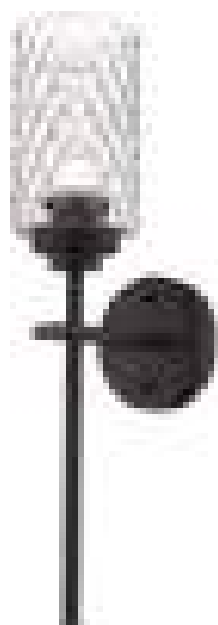

BERENICES III
60TL8511MVN

Potencia máx.: 60 W
Volts: 100-240 V ~

Terminado: Negro
Tipo de base: E27
Tipo de lámpara: Opcional (No incluida)

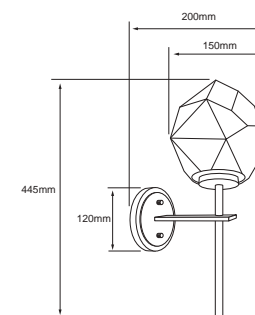

CASTULA III
60TL8611MVN

Potencia máx.: 60 W
Volts: 100-240 V ~

Terminado: Negro
Tipo de base: E14
Tipo de lámpara: Opcional (No incluida)

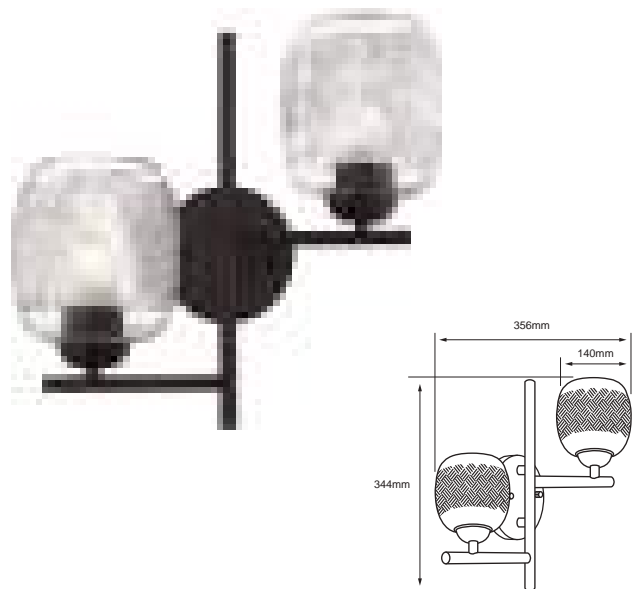

FULU VI
120TL8312MVN

Potencia máx.: 120 W
Volts: 100-240 V ~

Terminado: Negro
Tipo de base: E27 x 2
Tipo de lámpara: Opcional (No incluida)



FULU V
60TL8301MVN

Potencia máx.: 60 W
Volts: 100-240 V ~

Terminado: Negro
Tipo de base: E27
Tipo de lámpara: Opcional (No incluida)



DIADEM V
60TL8401MVN

Potencia máx.: 60 W
Volts: 100-240 V ~

Terminado: Negro
Tipo de base: E27
Tipo de lámpara: Opcional (No incluida)

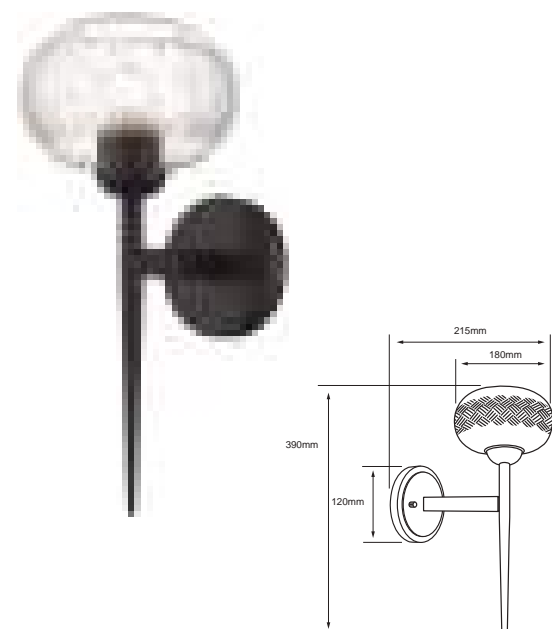

DIADEM VI
60TL8411MVN

Potencia máx.: 60 W
Volts: 100-240 V ~

Terminado: Negro
Tipo de base: E27
Tipo de lámpara: Opcional (No incluida)



JUNHO
20TL9352MVB

Potencia máx.: 60 W
Volts: 100-240 V ~

Terminado: Cromado/Textil Blanco
Tipo de base: E27
Tipo de lámpara: Opcional (No incluida)
Posición ajustable

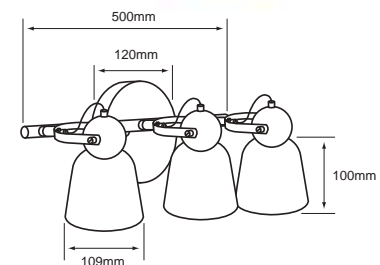

RAN III
180TL8003MVN

Potencia máx.: 180 W
Volts: 100-240 V ~

Terminado: Negro
Tipo de base: E27 x 3
Tipo de lámpara: Opcional (No incluida)



OKUL I
20TL9354MVB
Blanco

Potencia máx.: 60 W
Volts: 100-240 V ~

Tipo de base: E27
Tipo de lámpara: Opcional (No incluida)
Longitud de cable ajustable

OKUL I
20TL9354MVN
Negro



OKUL II
20TL9355MVB

Potencia máx.: 60 W
Volts: 100-240 V ~

Terminado: Cromado/Textil Blanco
Tipo de base: E27
Tipo de lámpara: Opcional (No incluida)
Longitud de cable ajustable

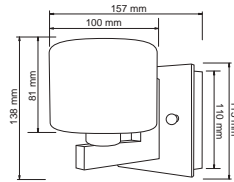

FILOS
60TL1820MVS

Potencia máx.: 40 W
Volts: 100-240 V ~ / 12 V ~

Terminado: Satinado/Cristal opalino
Tipo de base: G9
Tipo de lámpara: G9 (No incluida)

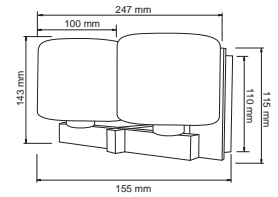

FILOS I
TL-1830/S
120TL1830MVS

Potencia máx.: 80 W
Volts: 100-240 V ~ / 12 V ~

Terminado: Satinado/Cristal opalino
Tipo de base: G9 x 2
Tipo de lámpara: G9 x 2 (No incluida)

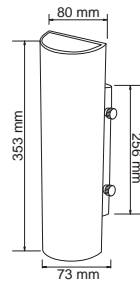

FERRATA
120TL1805MVOP

Potencia máx.: 50 W
Volts: 100-240 V ~ / 12 V ~

Terminado: Cristal opalino
Tipo de base: G9 x 2
Tipo de lámpara: G9 x 2 (No incluida)

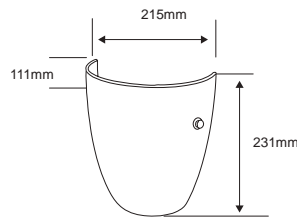

FOGGIA
TL-1855/S

Potencia máx.: 60 W
Volts: 100-240 V ~

Terminado: Cristal opalino
Tipo de base: E27
Tipo de lámpara: Opcional (No incluida)

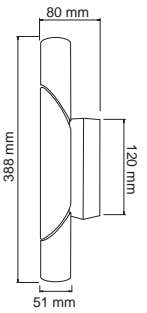

GOIANIA
120TL1850MVS

Potencia máx.: 80 W
Volts: 100-240 V ~ / 12 V ~

Terminado: Cromado/Cristal Opalino
Tipo de base: G9 x 2
Tipo de lámpara: G9 x 2 (No incluida)

Lámparas a 12 V requiere transformador.

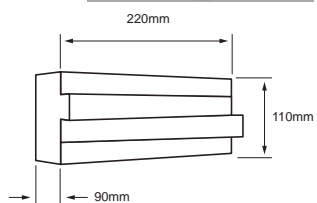

NUEVO

ALTAIS
80TL2024MVB
Blanco

Potencia máx.: 80 W
Volts: 100-240 V ~

Tipo de base: G9 x 2
Tipo de lámpara: 2 x G9 (No incluida)



B



R

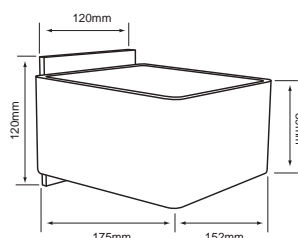

CLEEÍA
TL-2021/B
Cristal Blanco

TL-2021/R
Cristal Rojo

Potencia máx.: 40 W
Volts: 100-240 V ~ / 12 V ~

Tipo de base: G9
Tipo de lámpara: G9 (No incluida)



B



R

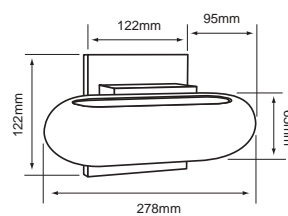

CLEEÍA II
TL-2022/B
Cristal Blanco

TL-2022/R
Cristal Rojo

Potencia: 40 W
Volts: 100-240 V ~ / 12 V ~

Tipo de base: G9
Tipo de lámpara: G9 (No incluida)



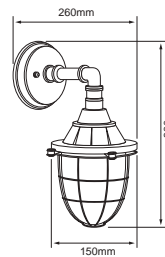

NUEVO

POLARIS I
60TL1418MVN

Potencia máx.: 60 W
Volts: 100-240 V ~

Terminado: Negro
Tipo de base: E27
Tipo de lámpara: Opcional (No incluida)

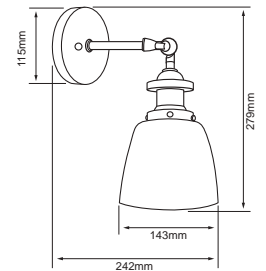

MAIA I
20TL342MVCT

Potencia: 60 W
Volts: 100-240 V ~

Terminado: Cristal Transparente
Tipo de base: E27
Tipo de lámpara: Opcional (No incluida)

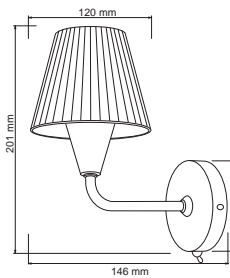

GRANDATE
60LVC303MVS

Potencia máx.: 40 W
Volts: 100-240 V ~

Terminado: Satinado/Cristal opalino
Tipo de base: G9
Tipo de lámpara: G9 (No incluida)

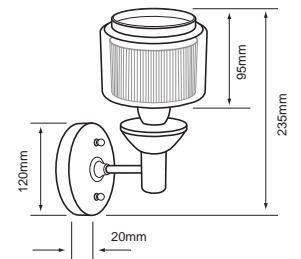

AURA
LVC-305

Potencia máx.: 25 W
Volts: 100-240 V ~

Terminado: Cromado/Textil Negro
Tipo de base: E12
Tipo de lámpara: E12 (No incluida)

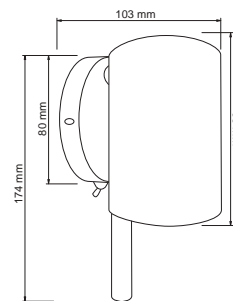

GIARRE
LVC-202/OP
60LVC202MVOP

Potencia máx.: 40 W
Volts: 100-240 V ~ / 12 V ~

Terminado: Satinado/Cristal opalino
Tipo de base: G9
Tipo de lámpara: G9 (No incluida)

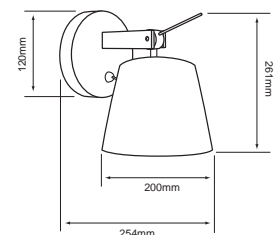

SIRRAH
TL-9351/B

Potencia máx.: 60 W
Volts: 100-240 V ~

Terminado: Cromado/Textil Blanco
Tipo de base: E27
Tipo de lámpara: Opcional (No incluida)

Lámparas a 12 V requiere transformador.

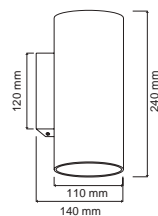

FEZ
60TL1890MVOP

Potencia máx.: 40 W
Volts: 100-240 V ~

Terminado: Cristal opalino
Tipo de base: G9
Tipo de lámpara: G9 (No incluida)

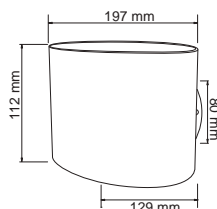

FLORENCIA
60TL1807MVOP

Potencia máx.: 40 W
Volts: 100-240 V ~

Terminado: Cristal opalino
Tipo de base: G9
Tipo de lámpara: G9 (No incluida)

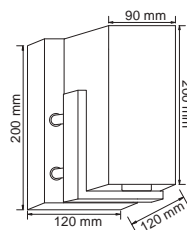

GINEBRA
TL-2028/S

Potencia máx.: 60 W
Volts: 100-240 V ~

Terminado: Cristal opalino
Tipo de base: E27
Tipo de lámpara: Opcional (No incluida)

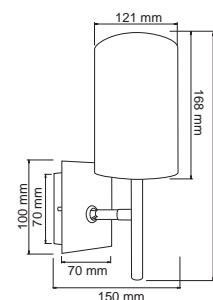

GIRONA
60TL3500MVS

Potencia máx.: 60 W
Volts: 100-240 V ~

Terminado: Textil blanco
Tipo de base: E27
Tipo de lámpara: Opcional (No incluida)

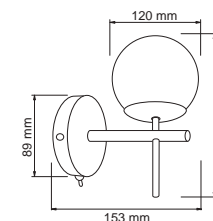

GRESSAN
TL-4000/S

Potencia máx.: 40 W
Volts: 100-240 V ~ / 12 V ~

Terminado: Cristal opalino
Tipo de base: G9
Tipo de lámpara: G9 (No incluida)

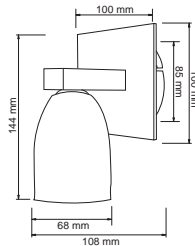

MELSI
3TL1101MVS

Potencia máx.: 40 W
Volts: 100-240 V ~

Terminado: Satinado/Cristal Opalino
Tipo de base: G9
Tipo de lámpara: G9 (No incluida)

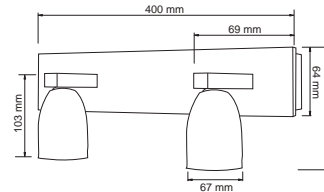

MELSI
6TL1102MVS

Potencia máx.: 80 W
Volts: 100-240 V ~

Terminado: Satinado/Cristal Opalino
Tipo de base: G9 x 2
Tipo de lámpara: G9 x 2 (No incluida)

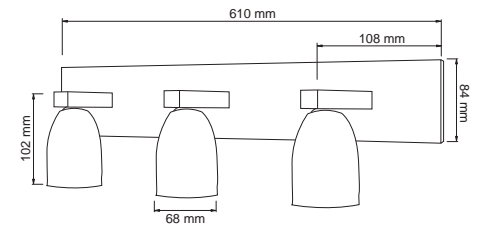

MELSI
09TL1103MVS

Potencia máx.: 120 W
Volts: 100-240 V ~

Terminado: Satinado/Cristal Opalino
Tipo de base: G9 X 3
Tipo de lámpara: G9 x 3 (No incluida)



C

MESSINA
TL-6150/C
Cristal

Potencia máx.: 20 W
Volts: 100-240 V ~ / 12 V ~



M

TL-6150/M
Madera oscura

Tipo de base: G9
Tipo de lámpara: G9 (No incluida)



S

TL-6150/S
Satinado

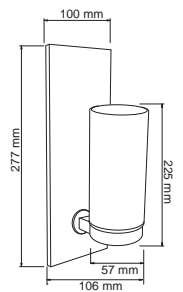

Lámparas a 12 V requiere transformador.

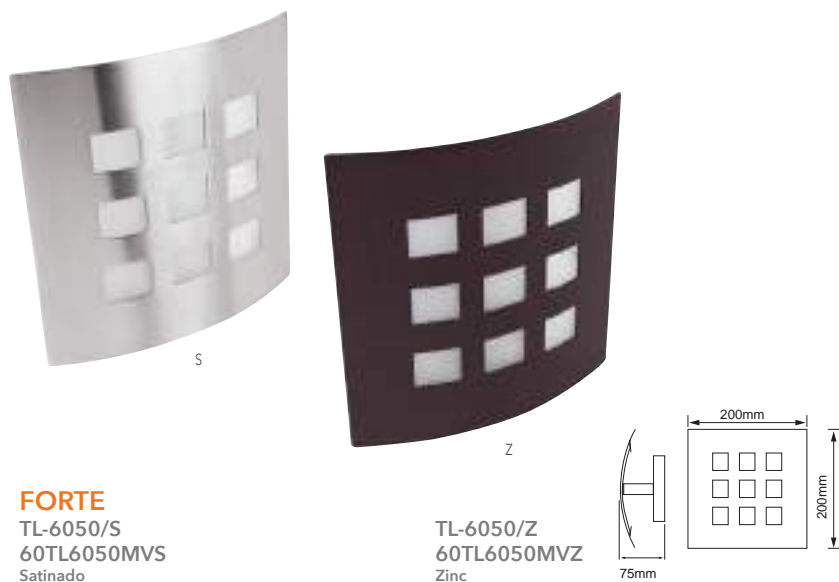

FORTE
TL-6050/S
60TL6050MVS
Satinado

Potencia máx.: 40 W
Volts: 100-240 V ~ / 12 V ~

TL-6050/Z
60TL6050MVZ
Zinc

Terminado: Satinado
Tipo de base: G9
Tipo de lámpara: G9 (No incluida)



FORZA
60TL6055MVS
Satinado

Potencia máx.: 60 W
Volts: 100-240 V ~

60TL6055MVZ
Zinc

Terminado: Satinado
Tipo de base: E27
Tipo de lámpara: Opcional (No incluida)

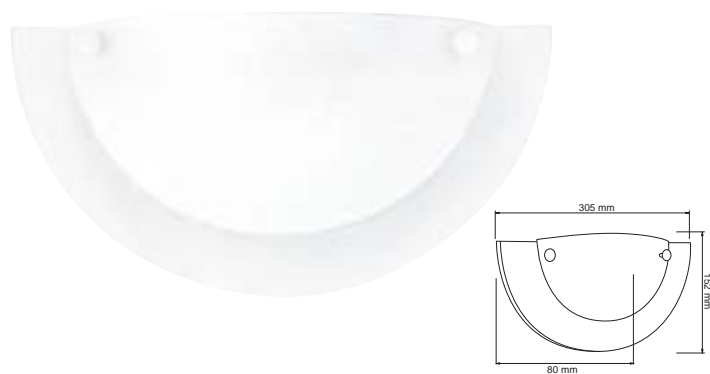

FORIO I
TL-2010/B

Potencia máx.: 60 W
Volts: 100-240 V ~

Terminado: Blanco/ Opalino
Tipo de base: E27
Tipo de lámpara: Opcional (No incluida)



FORLI I
TL-5025/M

Potencia máx.: 60 W
Volts: 100-240 V ~

Terminado: Madera oscura / Opalino
Tipo de base: E27
Tipo de lámpara: Opcional (No incluida)



FRANCFORT
TL-1900/S

Potencia máx.: 60 W
Volts: 100-240 V ~

Terminado: Satinado/Cristal opalino
Tipo de base: E27
Tipo de lámpara: Opcional (No incluida)

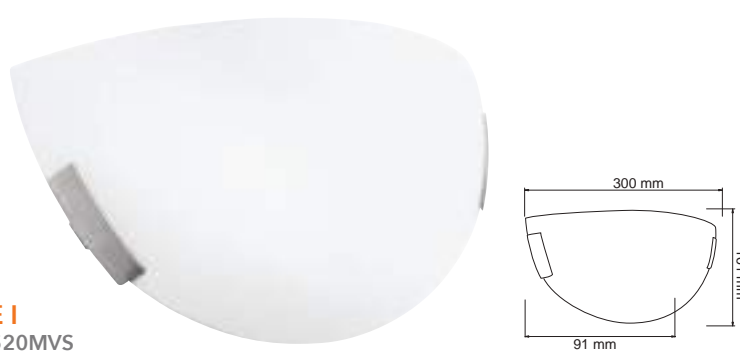

MARE I
60TL8520MVS

Potencia máx.: 60 W
Volts: 100-240 V ~

Terminado: Cristal perlado
Tipo de base: E27
Tipo de lámpara: Opcional (No incluida)



CONCORDÍA

TL-6020/AM
60TL6020MVAM
Cristal Ámbar

TL-6020/OP
60TL6020MVOP
Cristal opalino

Potencia máx.: 60 W
Volts: 100-240 V ~

Tipo de base: E27
Tipo de lámpara: Opcional (No incluida)



GENOVA

TL-18060/AM
60TL1860MVAM
Cristal Ámbar

60TL1860MVOP
Cristal opalino

Potencia máx.: 60 W
Volts: 100-240 V ~

Tipo de base: E27
Tipo de lámpara: Opcional (No incluida)

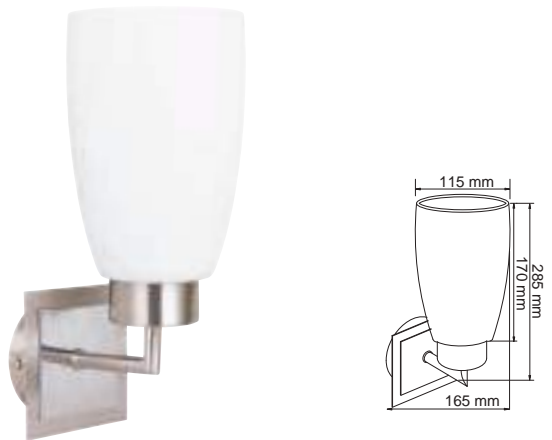

GIBRALTAR

TL-1875/OP
60TL1875MVOP

Potencia máx.: 60 W
Volts: 100-240 V ~

Terminado: Cristal opalino
Tipo de base: E27
Tipo de lámpara: Opcional (No incluida)



GENZANO

TL-9350/S

Potencia máx.: 60 W
Volts: 100-240 V ~

Terminado: Cristal opalino
Tipo de base: E27
Tipo de lámpara: Opcional (No incluida)



FIRENZE

TL-1770/S
60TL1770MVS

Potencia máx.: 60 W
Volts: 100-240 V ~

Terminado: Cristal perlado
Tipo de base: E27
Tipo de lámpara: Opcional (No incluida)



GAUNT

TL-1011

Potencia máx.: 60 W
Volts: 100-240 V ~

Terminado: Cristal opalino
Tipo de base: E27
Tipo de lámpara: Opcional (No incluida)

A photograph of a wooden shelf with a glowing light fixture and a plant. The light fixture is a long, thin, rectangular tube light that is illuminated, casting a warm glow. Below the shelf, a plant with long, thin, green leaves is visible. The background is a dark, textured wall.

COMERCIAL ^{INTERIOR}

RENUÉVATE Y DALE A TU NEGOCIO
NUEVAS ATMÓSFERAS CON ILUMINACIÓN

tecnolite®
LA LUZ ES TUYA



SASSICAIA

BOLGHERI

ITALIA

2008

Contiene
6 bottiglia da lt. 0,750

PUNTA
FLCLED-100

LUZ BLANCA NEUTRA
○ 4 000 K

Lúmenes: **800 lm**
Potencia: **10 W**
Volts: **127 V ~**

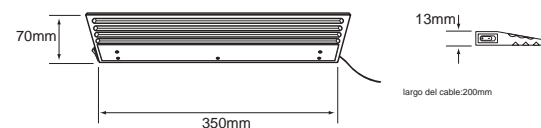

Aplicación: **Techo / Pared**
Terminado: **Transparente**
IRC: **80**
Vida útil: **25 000 h**
Ángulo: **140 °**
Tipo de lámpara: **LED (Integrado)**
Atenuable: **No**

CAPELA I
18FLCPLED40MVS

LUZ BLANCA NEUTRA
○ 4 000 K

Lúmenes: **1 620 lm**
Potencia: **18 W**
Volts: **100-240 V ~**

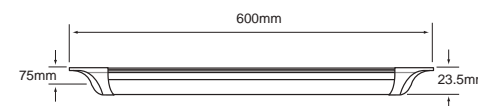

18FLCPLED65MVS

LUZ DE DÍA
● 6 500 K

Terminado: **Blanco**
IRC: **80**
Vida útil: **25 000 h**
Ángulo: **120 °**
Tipo de lámpara: **LED (Integrado)**
Atenuable: **No**

CAPELLA III
36FLCPLED40MVS

LUZ BLANCA NEUTRA
○ 4 000 K

Lúmenes: **3 240 lm**
Potencia: **36 W**
Volts: **100-240 V ~**

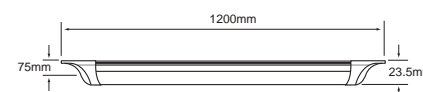

36FLCPLED65MVS

LUZ DE DÍA
● 6 500 K

Terminado: **Blanco**
IRC: **80**
Vida útil: **25 000 h**
Ángulo: **120 °**
Tipo de lámpara: **LED (Integrado)**
Atenuable: **No**

CAPELA II
20FLCPLED40MVB

LUZ BLANCA NEUTRA
○ 4 000 K

Lúmenes: **2 000 lm**
Potencia: **20 W**
Volts: **100-240 V ~**

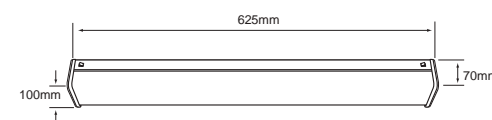

20FLCPLED65MVB

LUZ DE DÍA
● 6 500 K

Terminado: **Blanco**
IRC: **80**
Vida útil: **25 000 h**
Ángulo: **120 °**
Tipo de lámpara: **LED (Integrado)**
Atenuable: **No**



AMPUS
FLCP-LED/003/B
 LUZ BLANCA NEUTRA
 ○ 4 000 K

Lúmenes: **3 600 lm**
 Potencia: **36 W**
 Volts: **100-240 V ~**

FLCP-LED/003/65/B
 LUZ DE DÍA
 ● 6 500 K

Terminado: **Blanco**
 IRC: **80**
 Vida útil: **25 000 h**
 Ángulo: **120 °**
 Tipo de lámpara: **LED (Integrado)**
 Atenuable: **No**

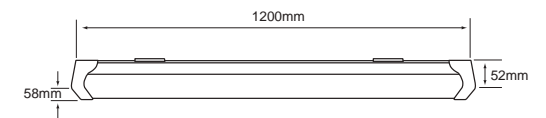

CAPELLA
FLCP-LED/002/B
 LUZ BLANCA NEUTRA
 ○ 4 000 K

Lúmenes: **4 000 lm**
 Potencia: **40 W**
 Volts: **100-240 V ~**

FLCP-LED/002/65/B
 LUZ DE DÍA
 ● 6 500 K

Terminado: **Blanco**
 IRC: **80**
 Vida útil: **25 000 h**
 Ángulo: **120 °**
 Tipo de lámpara: **LED (Integrado)**
 Atenuable: **No**

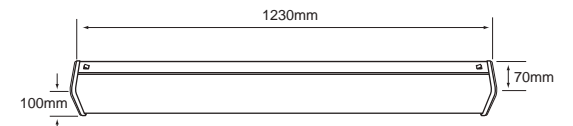

B



S

ZION
FLCP-LED/001/B Blanco

LUZ BLANCA NEUTRA
 ○ 4 000 K

Lúmenes: **3 500 lm**
 Potencia: **35 W**
 Volts: **100-240 V ~**

FLCP-LED/001/S Satinado

IRC: **80**
 Vida útil: **25 000 h**
 Ángulo: **120 °**
 Tipo de lámpara: **LED (Integrado)**
 Atenuable: **No**

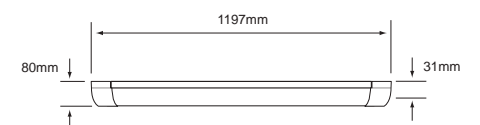



STEP CCT

RUBIDEA I 4FLCLED01MVCCTB

TEMPERATURA DE COLOR AJUSTABLE
 ○○○ 3 000 K - 4 100 K - 6 500 K

Lúmenes: **350 lm**
 Potencia: **4 W**
 Volts: **100-240 V ~**

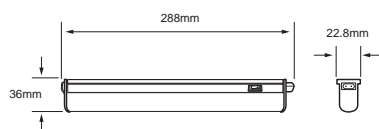

Aplicación: **Techo / Pared**
 Terminado: **Blanco**
 IRC: **80**
 Vida útil: **25 000 h**
 Ángulo: **120 °**
 Tipo de lámpara: **LED (Integrado)**
 Atenuable: **No**
 Cambio de color de temperatura con apagador



STEP CCT

RUBIDEA II 7FLCLED02MVCCTB

TEMPERATURA DE COLOR AJUSTABLE
 ○○○ 3 000 K - 4 100 K - 6 500 K

Lúmenes: **650 lm**
 Potencia: **7 W**
 Volts: **100-240 V ~**

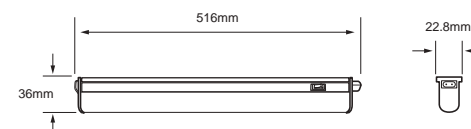

Aplicación: **Techo / Pared**
 Terminado: **Blanco**
 IRC: **80**
 Vida útil: **25 000 h**
 Ángulo: **120 °**
 Tipo de lámpara: **LED (Integrado)**
 Atenuable: **No**
 Cambio de color de temperatura con apagador



STEP CCT

RUBIDEA III 14FLCLED03MVCCTB

TEMPERATURA DE COLOR AJUSTABLE
 ○○○ 3 000 K - 4 100 K - 6 500 K

Lúmenes: **1 300 lm**
 Potencia: **14 W**
 Volts: **100-240 V ~**

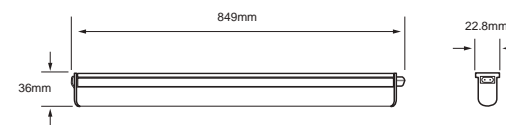

Aplicación: **Techo / Pared**
 Terminado: **Blanco**
 IRC: **80**
 Vida útil: **25 000 h**
 Ángulo: **120 °**
 Tipo de lámpara: **LED (Integrado)**
 Atenuable: **No**
 Cambio de color de temperatura con apagador



STEP CCT

RUBIDEA IV 18FLCLED04MVCCTB

TEMPERATURA DE COLOR AJUSTABLE
 ○○○ 3 000 K - 4 100 K - 6 500 K

Lúmenes: **1 750 lm**
 Potencia: **18 W**
 Volts: **100-240 V ~**

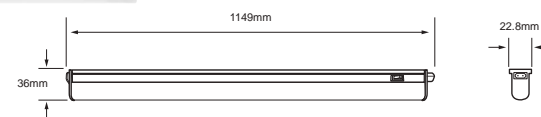

Aplicación: **Techo / Pared**
 Terminado: **Blanco**
 IRC: **80**
 Vida útil: **25 000 h**
 Ángulo: **120 °**
 Tipo de lámpara: **LED (Integrado)**
 Atenuable: **No**
 Cambio de color de temperatura con apagador

PEKIN V
FLCLED-01/4W/40

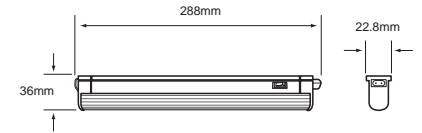

LUZ BLANCA NEUTRA
○ 4 000 K

Lúmenes: **420 lm**
Potencia: 4 W
Volts: 100-240 V ~

Aplicación: **Techo / Pared**
Terminado: **Blanco**
IRC: **80**
Vida útil: **25 000 h**
Ángulo: **120 °**
Tipo de lámpara: **LED (Integrado)**
Atenuable: **No**

PEKIN VI
FLCLED-02/7W/40

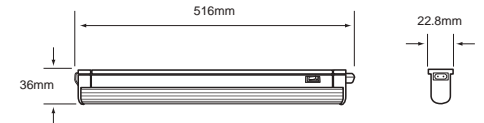

LUZ BLANCA NEUTRA
○ 4 000 K

Lúmenes: **700 lm**
Potencia: 7 W
Volts: 100-240 V ~

Aplicación: **Techo / Pared**
Terminado: **Blanco**
IRC: **80**
Vida útil: **25 000 h**
Ángulo: **120 °**
Tipo de lámpara: **LED (Integrado)**
Atenuable: **No**

PEKIN VII
FLCLED-03/14W/40

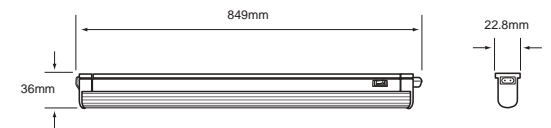

LUZ BLANCA NEUTRA
○ 4 000 K

Lúmenes: **1 350 lm**
Potencia: 14 W
Volts: 100-240 V ~

Aplicación: **Techo / Pared**
Terminado: **Blanco**
IRC: **80**
Vida útil: **25 000 h**
Ángulo: **120 °**
Tipo de lámpara: **LED (Integrado)**
Atenuable: **No**

PEKIN VIII
FLCLED-04/20W/40

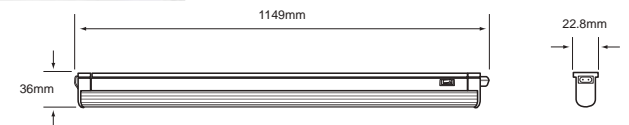

LUZ BLANCA NEUTRA
○ 4 000 K

Lúmenes: **1 850 lm**
Potencia: 20 W
Volts: 100-240 V ~

Aplicación: **Techo / Pared**
Terminado: **Blanco**
IRC: **80**
Vida útil: **25 000 h**
Ángulo: **120 °**
Tipo de lámpara: **LED (Integrado)**
Atenuable: **No**

THUBAN
16FLCLEDT8V65B

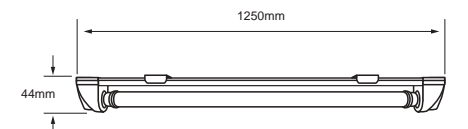

LUZ DE DÍA
○ 6 500 K

Lúmenes: **1 600 lm**
Potencia: 16 W
Volts: 127 V ~

Terminado: **Blanco**
IRC: **70**
Vida útil: **15 000 h**
Ángulo: **170 °**
Tipo de lámpara: **LED (integrado)**
Atenuable: **No**
Base: **G13**
Incluye: **tubo LED T8 16W**



PALIKIR
FLCLED-11/6W/40

LUZ BLANCA NEUTRA
○ 4 000 K

Lúmenes: **550 lm**
Potencia: **6 W**
Volts: 100-240 V ~

Aplicación: **Techo / Pared**
Terminado: **Gris**
IRC: **80**
Vida útil: **25 000 h**
Ángulo: **120 °**
Tipo de lámpara: **LED (Integrado)**
Atenuable: **No**

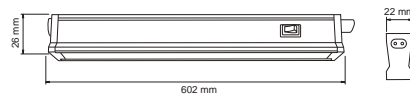

PALIKIR I
FLCLED-11/11W/40

LUZ BLANCA NEUTRA
○ 4 000 K

Lúmenes: **950 lm**
Potencia: **11 W**
Volts: 100-240 V ~

Aplicación: **Techo / Pared**
Terminado: **Gris**
IRC: **80**
Vida útil: **25 000 h**
Ángulo: **120 °**
Tipo de lámpara: **LED (Integrado)**
Atenuable: **No**

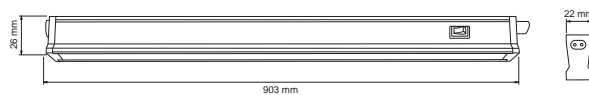

PALIKIR II
FLCLED-11/17W/40

LUZ BLANCA NEUTRA
○ 4 000 K

Lúmenes: **1450 lm**
Potencia: **17 W**
Volts: 100-240 V ~

Aplicación: **Techo / Pared**
Terminado: **Gris**
IRC: **80**
Vida útil: **25 000 h**
Ángulo: **120 °**
Tipo de lámpara: **LED (Integrado)**
Atenuable: **No**

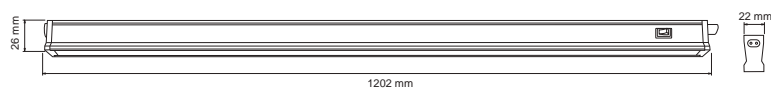

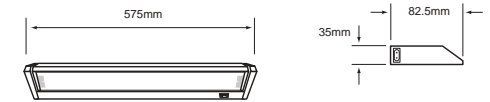

PORTOFINO
FLCDLED-060/40

LUZ BLANCA NEUTRA
○ 4 000 K

Lúmenes: **800 lm**
Potencia: 10 W
Volts: 100-240 V ~

Terminado: **Satinado**
IRC: **80**
Vida útil: **25 000 h**
Ángulo: **120 °**
Tipo de lámpara: **LED (Integrado)**
Atenuable: **No**



PORTOFINO I
FLCDLED-120/40

LUZ BLANCA NEUTRA
○ 4 000 K

Lúmenes: **1 450 lm**
Potencia: 20 W
Volts: 100-240 V ~

Terminado: **Satinado**
IRC: **80**
Vida útil: **25 000 h**
Ángulo: **120 °**
Tipo de lámpara: **LED (Integrado)**
Atenuable: **No**

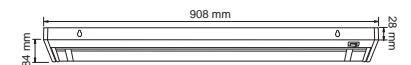

PORTOFINO II
FLCDLED-12W/40/S

LUZ BLANCA NEUTRA
○ 4 000 K

Lúmenes: **950 lm**
Potencia: 12 W
Volts: 100-240 V ~

Terminado: **Satinado**
IRC: **80**
Vida útil: **25 000 h**
Ángulo: **120 °**
Tipo de lámpara: **LED (Integrado)**
Atenuable: **No**

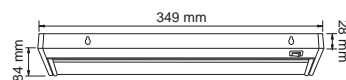

PORTOFINO III
FLCDLED-4W/40/S

LUZ BLANCA NEUTRA
○ 4 000 K

Lúmenes: **330 lm**
Potencia: 4 W
Volts: 100-240 V ~

Terminado: **Satinado**
IRC: **80**
Vida útil: **25 000 h**
Ángulo: **120 °**
Tipo de lámpara: **LED (Integrado)**
Atenuable: **No**

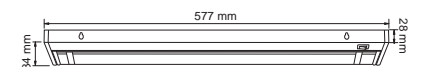

PORTOFINO IV
FLCDLED-6W/40/S

LUZ BLANCA NEUTRA
○ 4 000 K

Lúmenes: **500 lm**
Potencia: 6 W
Volts: 100-240 V ~

Terminado: **Satinado**
IRC: **80**
Vida útil: **25 000 h**
Ángulo: **120 °**
Tipo de lámpara: **LED (Integrado)**
Atenuable: **No**



INTERCONECTABLE

HYDRA

40ESTLED40MVS

LUZ BLANCA NEUTRA

○ 4 000 K

Lúmenes: **5 300 lm**

Potencia: 40 W

Volts: 100-240 V ~

Aplicación: **A prueba de vapor**

Terminado: **Satinado**

IRC: **80**

Vida útil: **30 000 h**

40ESTLED65MVS

LUZ DE DÍA

● 6 500 K

Lúmenes: **5 400 lm**

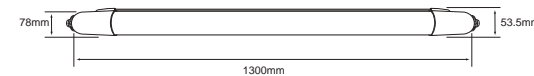

Ángulo: **140°**

IP: **66**

Tipo de lámpara: **LED (Integrado)**

Atenuable: **No Interconectable**



OMEGA

36ESTLED001MV40B

LUZ BLANCA NEUTRA

○ 4 000 K

Lúmenes: **3 000 lm**

Potencia: 36 W

Volts: 100-240 V ~

Aplicación: **A prueba de vapor**

Terminado: **Blanco**

IRC: **80**

Vida útil: **15 000 h**

36ESTLED001MV65B

LUZ DE DÍA

● 6 500 K

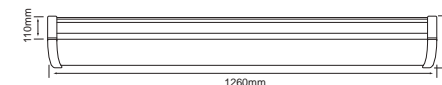

Ángulo: **110°**

IP: **65**

Tipo de lámpara: **LED (Integrado)**

Atenuable: **No**





OPORTO I

34ESTLED236V40G
LUZ BLANCA NEUTRA
○ 4 000 K

Lúmenes: **2 800 lm**
Potencia: **34 W**
Volts: **100-277 V ~**

34ESTLED236V65G
LUZ DE DÍA
● 6 500 K

Aplicación: **A prueba de vapor**
Terminado: **Gris**
IRC: **80**
Vida útil: **20 000 h**
Ángulo: **140 °**
IP: **65**
Tipo de base: **G13 x 2**
Tipo de lámpara: **LED (Integrado)**
Atenuable: **No**

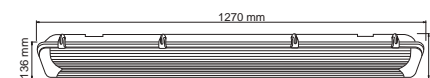

OPORTO III

18ESTLED236MV40G
LUZ BLANCA NEUTRA
○ 4 000 K

Lúmenes: **1 600 lm**
Potencia: **18 W**
Volts: **100 - 277 V ~**

18ESTLED236MV65G
LUZ DE DÍA
● 6 500 K

Terminado: **Gris**
IRC: **70**
Vida útil: **20 000 h**
Ángulo: **210 °**
IP: **65**
Tipo de base: **G13**
Tipo de lámpara: **LED (integrado)**
Atenuable: **No**

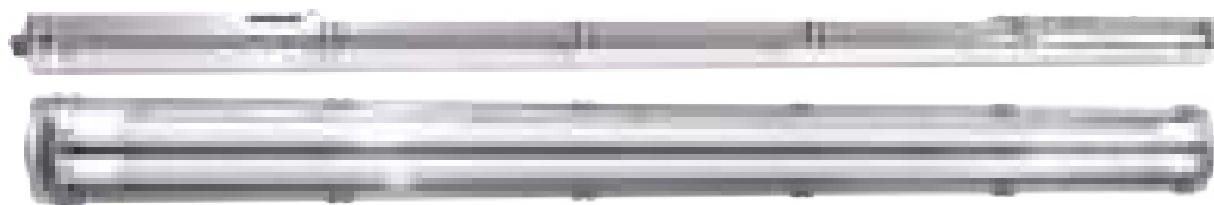
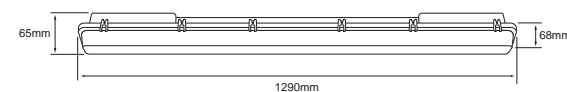

OPORTO IV

36ESTLED236MV40G
LUZ BLANCA NEUTRA
○ 4 000 K

Lúmenes: **2 800 lm**
Potencia: **36 W**
Volts: **100 - 277 V ~**

36ESTLED236MV65G
LUZ DE DÍA
● 6 500 K

Terminado: **Gris**
IRC: **70**
Vida útil: **20 000 h**
Ángulo: **210 °**
IP: **65**
Tipo de base: **G13 x 2**
Tipo de lámpara: **LED (integrado)**
Atenuable: **No**

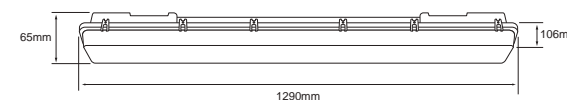



OPORTO II
32ESTLED232V40S
LUZ BLANCA NEUTRA
○ 4 000 K

Lúmenes: **2 800 lm**
Potencia: **32 W**
Volts: **127 V ~**

32ESTLED232V65S
LUZ DE DÍA
● 6 500 K

Aplicación: **A prueba de vapor**
Terminado: **Gris**
IRC: **80**
Vida útil: **15 000 h**
Ángulo: **80 °**
IP: **65**
Tipo de base: **G5 x 2**
Tipo de lámpara: **LED (Integrado)**
Atenuable: **No**

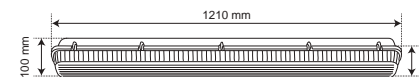

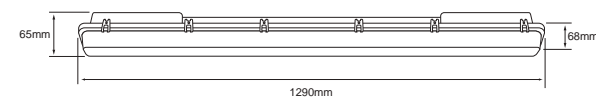

OPORTO V
60EST236SLG

Potencia máx: 60 W
Volts: 100 - 277 V ~

Terminado: Gris
Tipo de base: G13
Tipo de lámpara: Tubo T8 (No incluido)
IP: 65

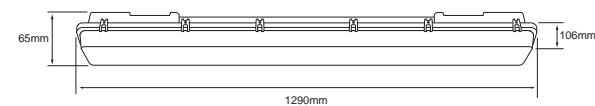

OPORTO V
120EST236SLG

Potencia máx: 120 W
Volts: 100 - 277 V ~

Terminado: Gris
Tipo de base: G13 x 2
Tipo de lámpara: Tubo T8 (No incluido)
IP: 65



INTERIOR OFICINA

TRANSFORMA TU ESPACIO DE TRABAJO
CON LUZ FUNCIONAL DE NUEVA GENERACIÓN

tecnolite[®]
LA LUZ ES TUYA



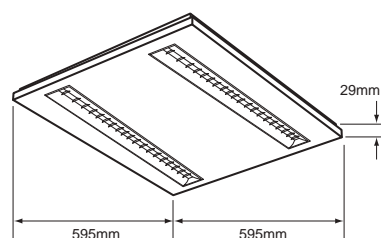

DANIOS I
LTLLED-3130/40/B

LUZ BLANCA NEUTRA
○ 4 000 K

Lúmenes: **3 300 lm**
Potencia: **30 W**
Volts: **100-240 V ~**

Aplicación: **Suspendido / Empotrado**
Terminado: **Blanco**
IRC: **80**
Vida útil: **40 000 h**
Ángulo: **80°**
Tipo de lámpara: **LED (Integrado)**
Corte de empotramiento: **580 mm x 580 mm**
Atenuable: **No**

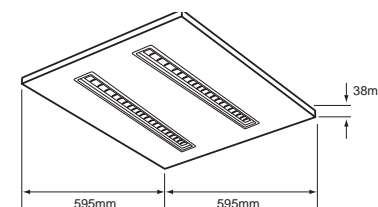

DANIOS I
28DLTLLED3130V40B

LUZ BLANCA NEUTRA
○ 4 000 K

Lúmenes: **3 100 lm**
Potencia: **28 W**
Volts: **127 V ~**

Aplicación: **Suspendido / Empotrado**
Terminado: **Blanco**
IRC: **80**
Vida útil: **30 000 h**
Ángulo: **88°**
Tipo de lámpara: **LED (Integrado)**
Corte de empotramiento: **580 mm x 580 mm**
Atenuable: **Si**

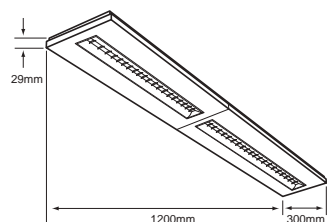

DANIOS II
LTLLED-2230/40/B

LUZ BLANCA NEUTRA
○ 4 000 K

Lúmenes: **3 300 lm**
Potencia: **30 W**
Volts: **100-240 V ~**

Aplicación: **Suspendido / Empotrado**
Terminado: **Blanco**
IRC: **80**
Vida útil: **40 000 h**
Ángulo: **80°**
Tipo de lámpara: **LED (Integrado)**
Corte de empotramiento: **1170 mm x 270 mm**
Atenuable: **No**

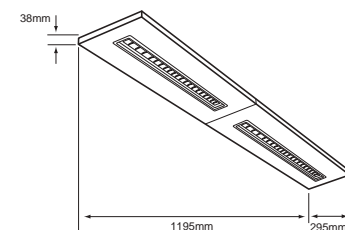

DANIOS II
28DLTLLED2230V40B

LUZ BLANCA NEUTRA
○ 4 000 K

Lúmenes: **3 100 lm**
Potencia: **28 W**
Volts: **127 V ~**

Aplicación: **Suspendido / Empotrado**
Terminado: **Blanco**
IRC: **80**
Vida útil: **30 000 h**
Ángulo: **88°**
Tipo de lámpara: **LED (Integrado)**
Corte de empotramiento: **1170 mm x 270 mm**
Atenuable: **Si**



APAGADO / ENCENDIDO

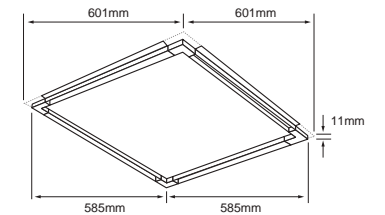
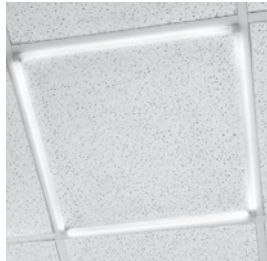

TARF

40FRLED601MV40B

LUZ BLANCA NEUTRA
○ 4 000 K

Lúmenes: **3 000 lm**
Potencia: **40 W**
Volts: **100-240 V ~**

40FRLED601MV65B

LUZ DE DÍA
○ 6 500 K

Terminado: **Blanco**
IRC: **80**
Vida útil: **25 000 h**
Ángulo: **120 °**
Tipo de lámpara: **LED (integrado)**
Atenuable: **No**

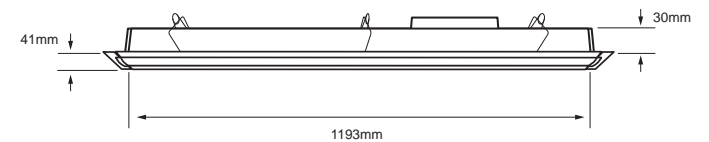
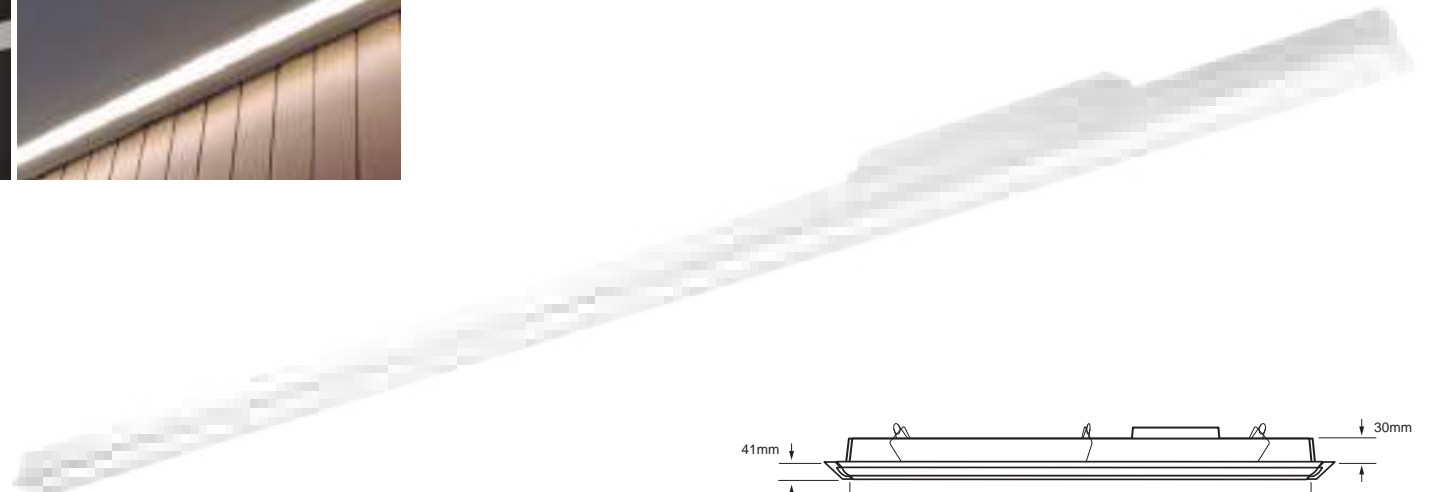

HYGIEA

20PERLED120MV40S

LUZ BLANCA NEUTRA
○ 4 000 K

Lúmenes: **1 100 lm**
Potencia: **20 W**
Volts: **100-240 V ~**

Terminado: **Satin**
IRC: **80**
Vida útil: **30 000 h**
Ángulo: **120 °**
Tipo de lámpara: **LED (Integrado)**
Corte de empotramiento: **1185 mm x 35 mm**
Atenuable: **No**



NUEVO
AZMIDI II
40DPANLED40MVB
LUZ BLANCA NEUTRA
● 4 000 K

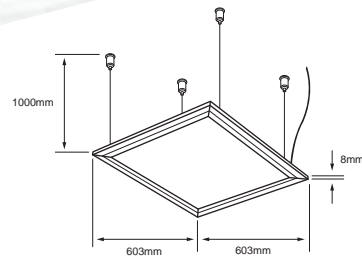

40DPANLED65MVB
LUZ DE DÍA
● 6 500 K

Lúmenes: **3 000 lm**
Potencia: **40 W**
Volts: **127 V ~**

Terminado: **Blanco**
IRC: **80**
Vida útil: **30 000 h**
Ángulo: **120 °**
Tipo de lámpara: **LED (Integrado)**

Incluye: **Driver LED**
Atenuable: **Sí**
Equipo para suspensión disponible,
No incluido

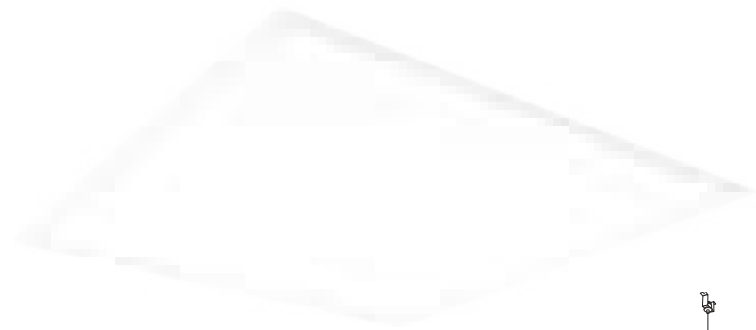

DOMUS IV
40PANLED40MVB Blanco
LUZ BLANCA NEUTRA
○ 4 000 K

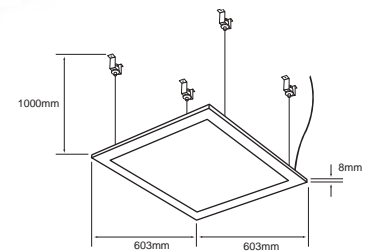

40PANLED65MVB Blanco
LUZ DE DÍA
● 6 500 K

Lúmenes: **3 000 lm**
Potencia: **40 W**
Volts: **100-240 V ~**

Aplicación: **Suspendido / Empotrado**
IRC: **70**
Vida útil: **25 000 h**
Ángulo: **120 °**

Tipo de lámpara: **LED (Integrado)**
Corte de empotramiento: **585 mm x 585 mm**
Atenuable: **No**
Equipo para suspensión disponible, **No incluido**



DOMUS I
PAN-LED/40/40/S
LUZ BLANCA NEUTRA
○ 4 000 K

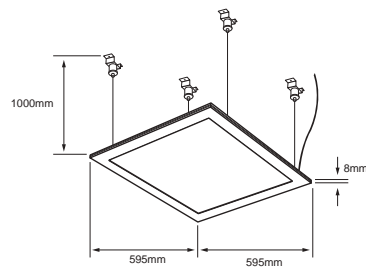

PAN-LED/40/65/S
LUZ DE DÍA
● 6 500 K

Lúmenes: **3 500 lm**
Potencia: **40 W**
Volts: **100-240 V ~**

Aplicación: **Suspendido / Empotrado**
Terminado: **Satinado**
IRC: **80**
Vida útil: **25 000 h**

Ángulo: **120 °**
Tipo de lámpara: **LED (Integrado)**
Atenuable: **No**
Incluye equipo para suspender



ACCESORIO
A40PANLEDMVS

Terminado: **Satinado**
Accesorio de suspensión



NUEVO
ACRUX
40BKLED40MVB
 LUZ BLANCA NEUTRA
 ○ 4 000 K

Lúmenes: **3 800 lm**
 Potencia: **40 W**
 Volts: **100-240 V ~**

Terminado: **Blanco**
 IRC: **80**
 Vida útil: **30 000 h**
 Ángulo: **120 °**

Tipo de lámpara: **LED (Integrado)**
 Incluye: **Driver LED**
 Corte de empotramiento: **595 mm x 595 mm**
 Atenuable: **No**

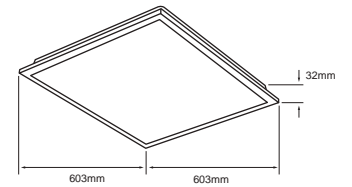

NUEVO
40BKLED65MVB
 LUZ DE DÍA
 ● 6 500 K

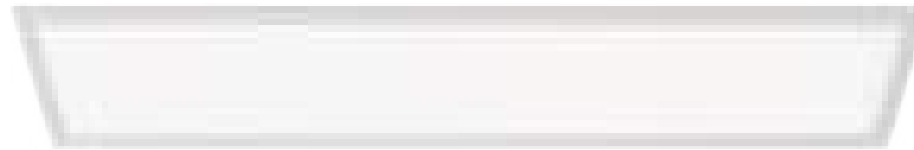

DOMUS II
PAN-LED-L/45/40/S
 LUZ BLANCA NEUTRA
 ○ 4 000 K

Lúmenes: **3 600 lm**
 Potencia: **45 W**
 Volts: **100-240 V ~**

NUEVO
DOMUS II
45PANLEDL65MVS
 LUZ DE DÍA
 ○ 6 500 K

Aplicación: **Suspendido / Empotrado**
 Terminado: **Satinado**
 IRC: **80**
 Vida útil: **25 000 h**
 Ángulo: **110 °**

Tipo de lámpara: **LED (Integrado)**
 Corte de empotramiento: **1170 mm x 270 mm**
 Atenuable: **No**
 Incluye equipo para suspender

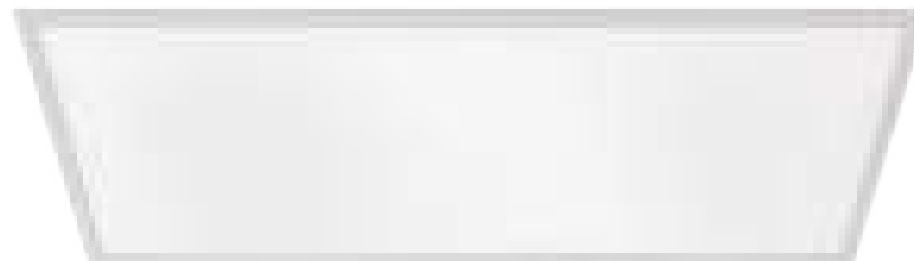
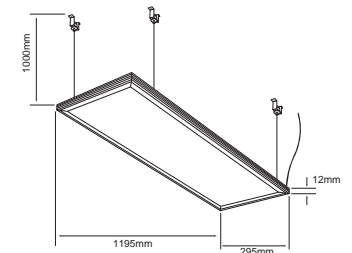

DOMUS III
PAN-LED/60/40/S
 LUZ BLANCA NEUTRA
 ○ 4 000 K

Lúmenes: **5 400 lm**
 Potencia: **60 W**
 Volts: **100-240 V ~**

NUEVO
DOMUS III
60PANLEDL65MVS
 LUZ DE DÍA
 ○ 6 500 K

Aplicación: **Suspendido / Empotrado**
 Terminado: **Satinado**
 IRC: **80**
 Vida útil: **25 000 h**
 Ángulo: **110 °**

Tipo de lámpara: **LED (Integrado)**
 Corte de empotramiento: **1170 mm x 578 mm**
 Atenuable: **No**
 Incluye equipo para suspender

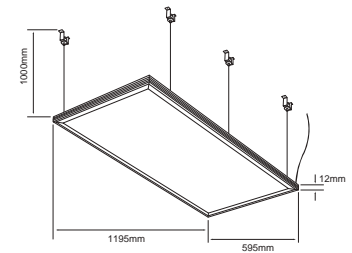



ATENUABLE

MONTISI II

LTLLED-2281-2/40
LUZ BLANCA NEUTRA
○ 4 000 K

Lúmenes: **2 800 lm**
Potencia: **40 W**
Volts: **100-127 V ~**

LTLLED-2281-2/65
LUZ DE DÍA
● 6 500 K

Terminado: **Blanco**
IRC: **80**
Vida útil: **25 000 h**
Ángulo: **100 °**
Tipo de base: **G5 x 2**
Tipo de lámpara: **Tubo T5 LED x 2 (Integrado)**
Corte de empotramiento: **1 190 mm x 275 mm**
Atenuable: **Si**

MONTISI III

32LTLLED2281V40B
LUZ BLANCA NEUTRA
○ 4 000 K

Lúmenes: **2 800 lm**
Potencia: **32 W**
Volts: **127 V ~**

32LTLLED2281V65B
LUZ DE DÍA
● 6 500 K

Terminado: **Blanco**
IRC: **80**
Vida útil: **15 000 h**
Ángulo: **100 °**
Tipo de base: **G5 x 2**
Tipo de lámpara: **Tubo LED 16T5LED120V x 2 (Integrado)**
Corte de empotramiento: **1 190 mm x 275 mm**
Atenuable: **No**

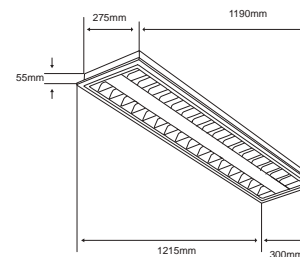

ATENUABLE

OREMBURGO II

LTLLED-3140-2/65

LUZ DE DÍA
● 6 500 K
Lúmenes: **1 750 lm**
Potencia: **30 W**
Volts: **100-127 V ~**

Terminado: **Blanco**
IRC: **80**
Vida útil: **25 000 h**
Ángulo: **100 °**
Tipo de base: **G5 x 3**
Tipo de lámpara: **Tubo T5 LED x 3 (Integrado)**
Corte de empotramiento: **578 mm x 578 mm**
Atenuable: **Si**

OREMBURGO IV

24LTLLED3140V40B
LUZ BLANCA NEUTRA
○ 4 000 K

Lúmenes: **1 800 lm**
Potencia: **24 W**
Volts: **127 V ~**

24LTLLED3140V65B
LUZ DE DÍA
● 6 500 K

Terminado: **Blanco**
IRC: **80**
Vida útil: **15 000 h**
Ángulo: **100 °**
Tipo de base: **G5 x 3**
Tipo de lámpara: **Tubo LED 8T5LED60V x 3 (Integrado)**
Corte de empotramiento: **578 mm x 578 mm**
Atenuable: **No**

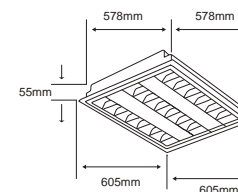

ATENUABLE

OREMBURGO III

LTLLED-3280-2/65

LUZ DE DÍA
● 6 500 K
Lúmenes: **3 700 lm**
Potencia: **60 W**
Volts: **100-127 V ~**

Terminado: **Blanco**
IRC: **80**
Vida útil: **25 000 h**
Ángulo: **100 °**
Tipo de base: **G5 x 3**
Tipo de lámpara: **Tubo T5 LED x 3 (Integrado)**
Corte de empotramiento: **578 mm x 1190 mm**
Atenuable: **Si**

OREMBURGO V

48LTLLED3280V40B
LUZ BLANCA NEUTRA
○ 4 000 K

Lúmenes: **3 800 lm**
Potencia: **48 W**
Volts: **127 V ~**

48LTLLED3280V65B
LUZ DE DÍA
● 6 500 K

Terminado: **Blanco**
IRC: **80**
Vida útil: **15 000 h**
Ángulo: **100 °**
Tipo de base: **G5 x 3**
Tipo de lámpara: **Tubo LED 16T5LED120V x 3 (Integrado)**
Corte de empotramiento: **578 mm x 1190 mm**
Atenuable: **No**

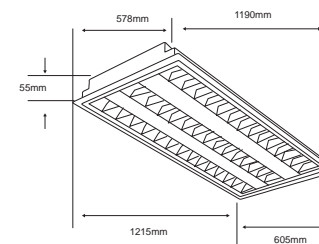





ATENUABLE

MONTOYA I

LTLLED-3142-2/40
LUZ BLANCA NEUTRA
○ 4 000 K

Lúmenes: **1 750 lm**
Potencia: **30 W**
Volts: **100-127 V ~**

Terminado: **Blanco**
IRC: **80**
Vida útil: **25 000 h**
Ángulo: **100 °**

Tipo de base: **G5 x 3**
Tipo de lámpara: **Tubo LED T5**
(Incluida)
Atenuable: **No**

MONTOYA II

24LTLLED3142V40B
LUZ BLANCA NEUTRA
○ 4 000 K

Lúmenes: **1 800 lm**
Potencia: **24 W**
Volts: **127 V ~**

Terminado: **Blanco**
IRC: **80**
Vida útil: **15 000 h**
Ángulo: **100 °**

Tipo de base: **G5 x 3**
Tipo de lámpara: **Tubo LED**
8T5LED60V x 3 (Incluida)
Atenuable: **No**

LTLLED-3142-2/65
LUZ DE DÍA
● 6 500 K

24LTLLED3142V65B
LUZ DE DÍA
● 6 500 K

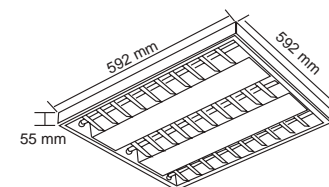

ATENUABLE

MENEN II

60DLTLLED3282V40B
LUZ BLANCA NEUTRA
○ 4 100 K
Lúmenes: **3 400 lm**

Potencia: **60 W**
Volts: **100 - 127 V ~**

Terminado: **Blanco**
IRC: **80**
Vida útil: **25 000 h**
Ángulo: **100 °**

Tipo de base: **G5 x 3**
Tipo de lámpara:
Tubo LED T5D120-LED x 3 (Incluida)
Atenuable: **Si**

MENEN I

48LTLLED3282V40B
LUZ BLANCA NEUTRA
○ 4 100 K

Lúmenes: **3 800 lm**
Potencia: **48 W**
Volts: **127 V ~**

Terminado: **Blanco**
IRC: **80**
Vida útil: **15 000 h**
Ángulo: **100 °**

Tipo de base: **G5 x 3**
Tipo de lámpara:
Tubo LED 16T5LED120V x 3 (Incluida)
Atenuable: **No**

60DLTLLED3282V65B
LUZ DE DÍA
● 6 500 K
Lúmenes: **3 700 lm**

48LTLLED3282V65B
LUZ DE DÍA
● 6 500 K

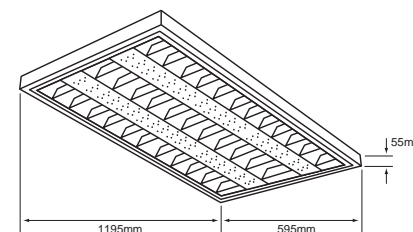

ATENUABLE

MONTISI IV

40DLTLLED2282V40B
LUZ BLANCA NEUTRA
○ 4 100 K

Lúmenes: **2 800 lm**
Potencia: **40 W**
Volts: **100 - 127 V ~**

Terminado: **Blanco**
IRC: **80**
Vida útil: **25 000 h**
Ángulo: **100 °**

Tipo de base: **G5 x 2**
Tipo de lámpara:
Tubo LED T5D120-LED x 2 (Incluida)
Atenuable: **Si**

MONTISI V

32LTLLED2282V40B
LUZ BLANCA NEUTRA
○ 4 100 K

Lúmenes: **2 800 lm**
Potencia: **32 W**
Volts: **127 V ~**

Terminado: **Blanco**
IRC: **80**
Vida útil: **15 000 h**
Ángulo: **100 °**

Tipo de base: **G5 x 2**
Tipo de lámpara:
Tubo LED 16T5LED120V x 2 (Incluida)
Atenuable: **No**

40DLTLLED2282V65B
LUZ DE DÍA
● 6 500 K

32LTLLED2282V65B
LUZ DE DÍA
● 6 500 K

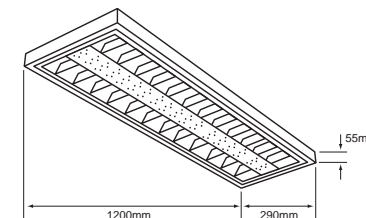

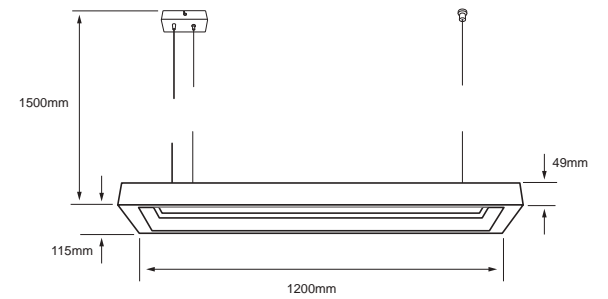
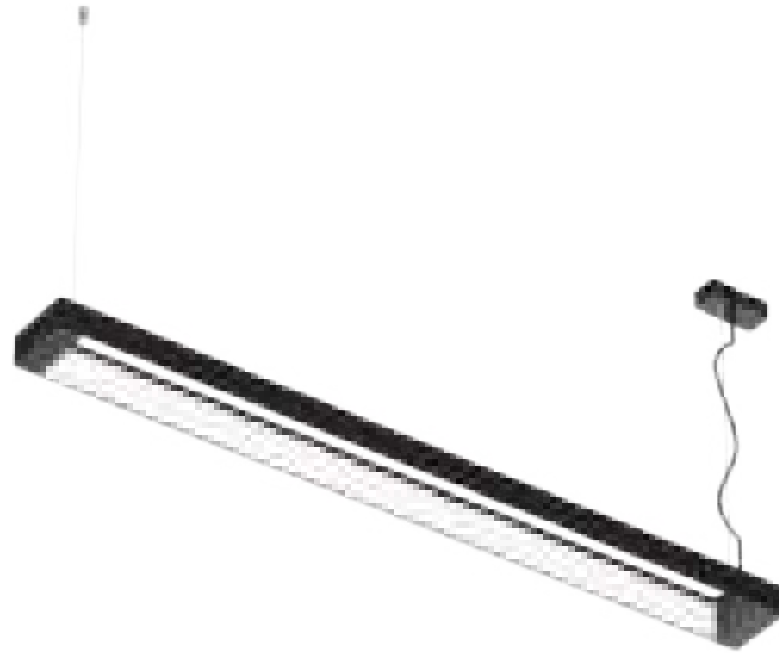

ATENUABLE

TARAZED
40DLFCLED2205V40N

LUZ BLANCA NEUTRA
○ 4 000 K

Lúmenes: **3 400 lm**
Potencia: **40 W**
Volts: **127 V ~**

Terminado: **Negro**
IRC: **80**
Vida útil: **30 000 h**
Ángulo: **120 °**
Tipo de lámpara: **LED (integrado)**
Atenuable: **Si**

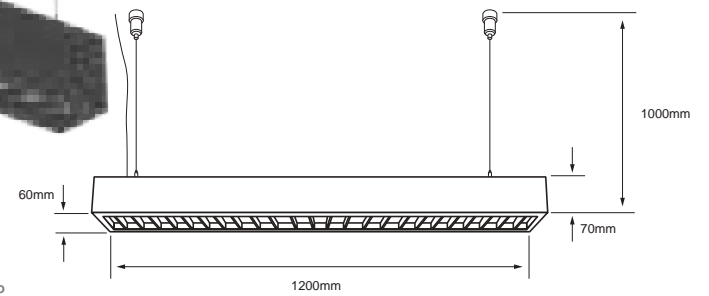
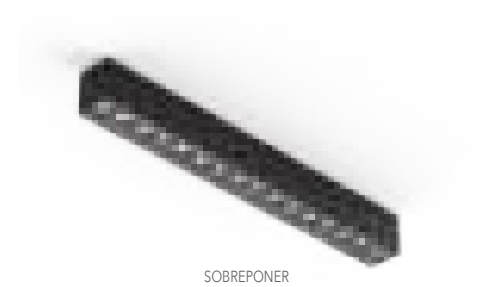
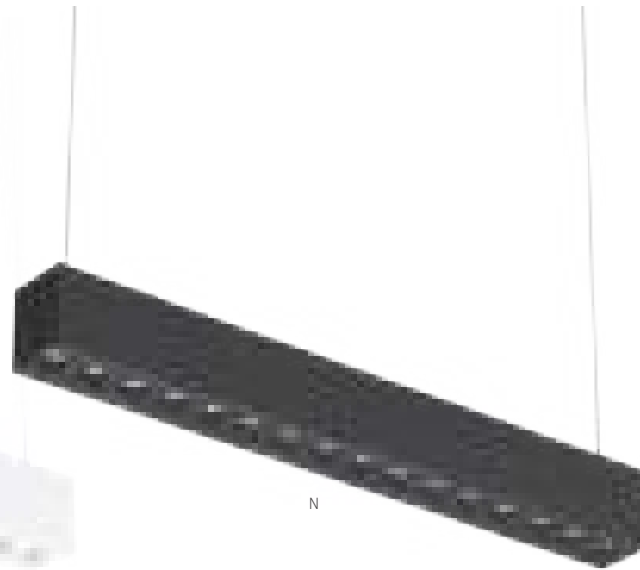
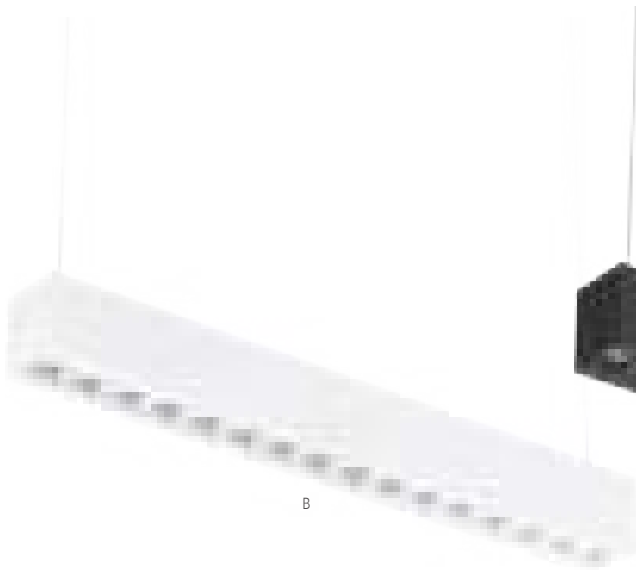

ATENUABLE



GOYA II
40DLFCLED1282V40B Blanco

LUZ BLANCA NEUTRA
○ 4 000 K

Lúmenes: **4 500 lm**
Potencia: **40 W**
Volts: **127 V ~**

40DLFCLED1282V40N Negro

Aplicación: **Suspendido / Empotrado**
IRC: **80**
Vida útil: **30 000 h**
Ángulo: **100 °**
Tipo de lámpara: **LED (integrado)**
Atenuable: **Si**

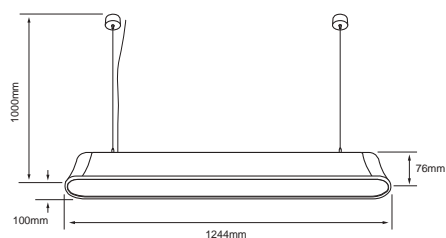
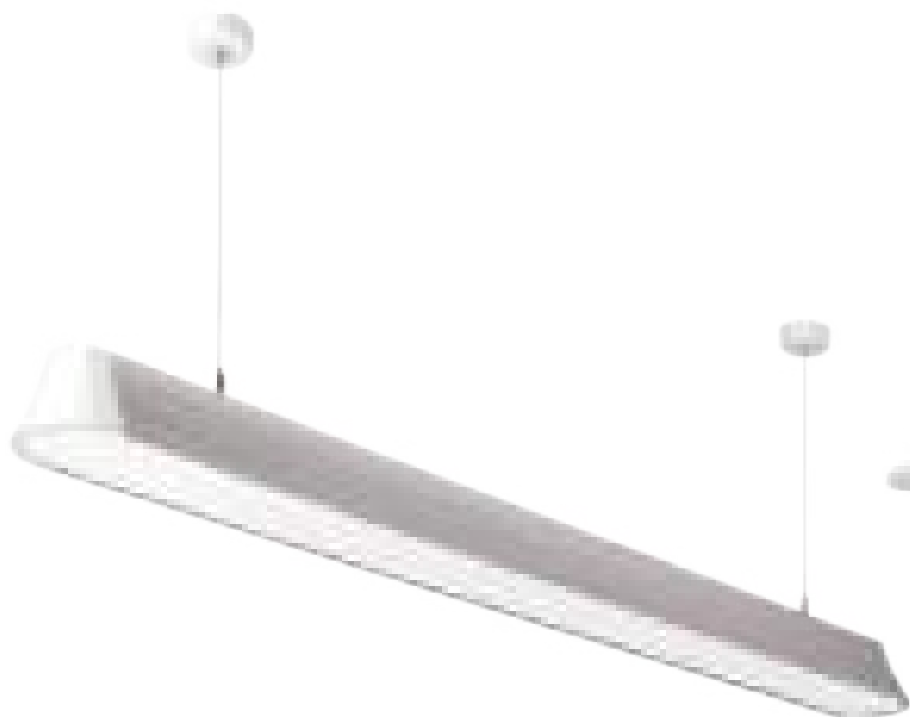

NAMEN I
40LFCLED2203MV40S

LUZ BLANCA NEUTRA
○ 4 000 K

Lúmenes: **3 030 lm**
Potencia: 40 W
Volts: 100 V ~240 V ~

Terminado: **Satin**
IRC: **80**
Vida útil: **30 000 h**
Ángulo: **120°**
Tipo de lámpara: **LED (Integrado)**
Atenuable: **No**



ALYAD
45DLFCLED1003V40B

LUZ BLANCA NEUTRA
○ 4 000 K

Lúmenes: **3 000 lm**
Potencia: 45 W
Volts: 127 V ~

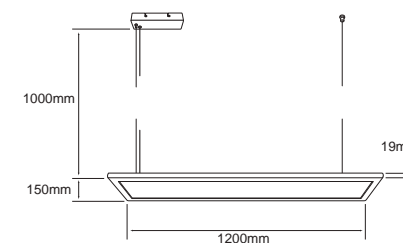

Terminado: **Blanco**
IRC: **80**
Vida útil: **30 000 h**
Ángulo: **270°**
Tipo de lámpara: **LED (Integrado)**
Atenuable: **Si**



WASAT
40DLFCLED1002V40N

LUZ BLANCA NEUTRA
○ 4 000 K

Lúmenes: **3 200 lm**
Potencia: 40 W
Volts: 127 V ~

Terminado: **Negro**
IRC: **80**
Vida útil: **30 000 h**
Ángulo: **120°**
Tipo de lámpara: **LED (Integrado)**
Atenuable: **Si**

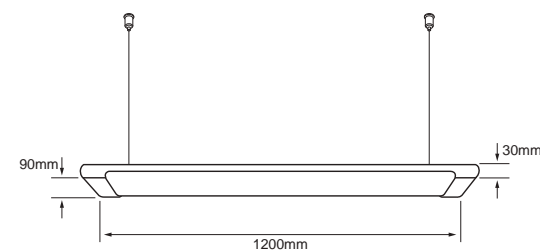

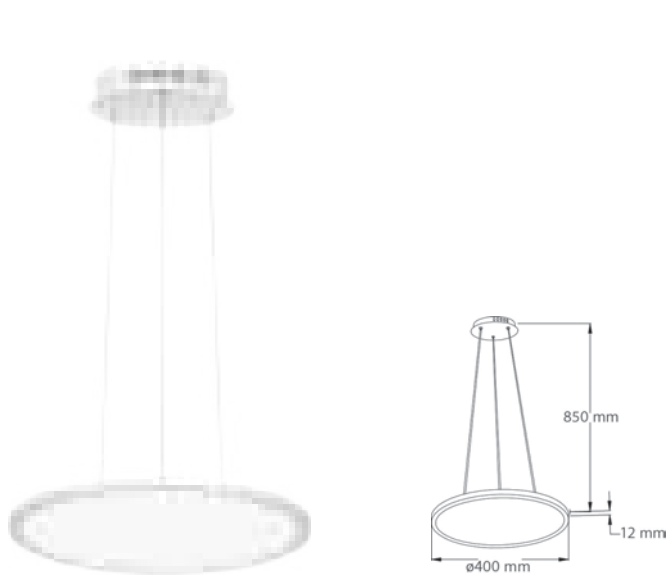

NASHVILLE
PAN-LED/R40/40

LUZ BLANCA NEUTRA
○ 4 000 K

Lúmenes: **2 000 lm**
Potencia: 24 W
Volts: 100-240 V ~

Terminado: **Blanco**
IRC: **80**
Vida útil: **25 000 h**
Ángulo: **120 °**
Tipo de lámpara: LED (Integrado)
Atenuable: **No**

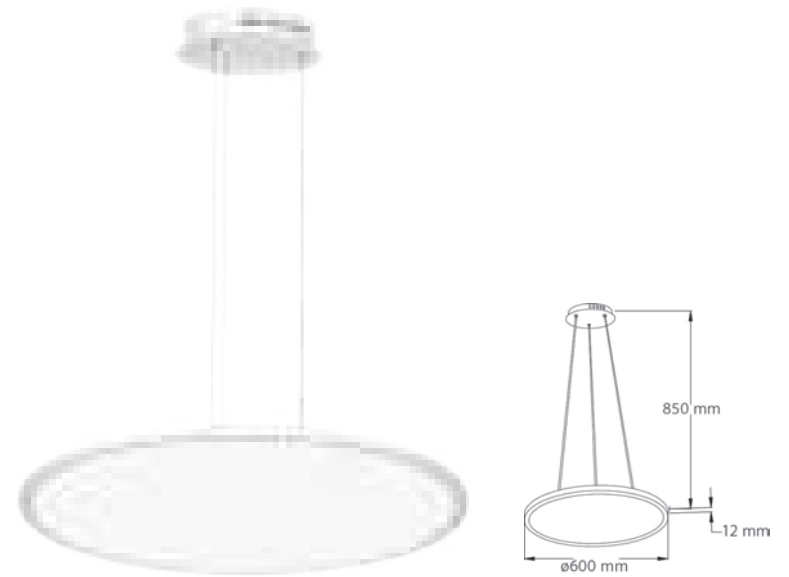

NASHVILLE I
PAN-LED/R60/40

LUZ BLANCA NEUTRA
○ 4 000 K

Lúmenes: **2 200 lm**
Potencia: 36 W
Volts: 100-240 V ~

Terminado: **Blanco**
IRC: **80**
Vida útil: **25 000 h**
Ángulo: **120 °**
Tipo de lámpara: LED (Integrado)
Atenuable: **No**



NEIVA
LFCLED-1000/B Blanco

LUZ BLANCA NEUTRA
○ 4 000 K

Lúmenes: **2 500 lm**
Potencia: 40 W
Volts: 100-240 V ~

LFCLED-1000/S Satinado

Aplicación: **Suspendido / Empotrado**
IRC: **80**
Vida útil: **25 000 h**
Ángulo: **110 °**
Tipo de lámpara: LED (Integrado)
Atenuable: **No**



NAGOYA I
20LFCLED1281MV40N

LUZ BLANCA NEUTRA
○ 4 000 K

Lúmenes: **1 260 lm**
Potencia: 20 W
Volts: 100-240 V ~

Terminado: **Negro**
IRC: 80
Vida útil: **30 000 h**

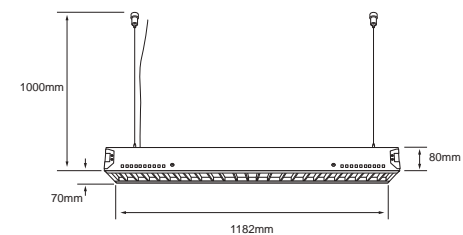

Ángulo: **120 °**
Tipo de lámpara: **LED (Integrado)**
Atenuable: **No**



NEIVA II
20LFCLED2204MV40N

LUZ BLANCA NEUTRA
○ 4 000 K

Lúmenes: **950 lm**
Potencia: 20 W
Volts: 100-240 V ~

Terminado: **Negro**
IRC: 80
Vida útil: **30 000 h**

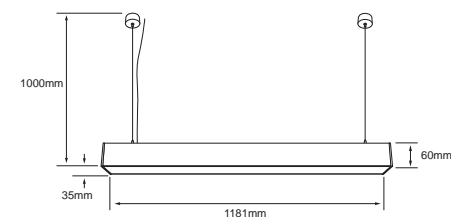

Ángulo: **120 °**
Tipo de lámpara: **LED (Integrado)**
Atenuable: **No**



PACHUCA
LFCLED-1540/B

LUZ BLANCA NEUTRA
○ 4 000 K

Lúmenes: **3 000 lm**
Potencia: 35 W
Volts: 100-240 V ~

Terminado: **Blanco**
IRC: 80
Vida útil: **25 000 h**
Ángulo: **110 °**

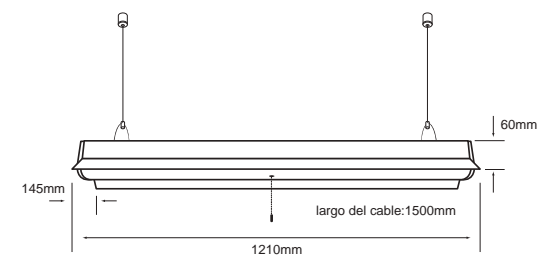

Tipo de lámpara: **LED (Integrado)**
Atenuable: **No**
Incluye apagador tipo cadena

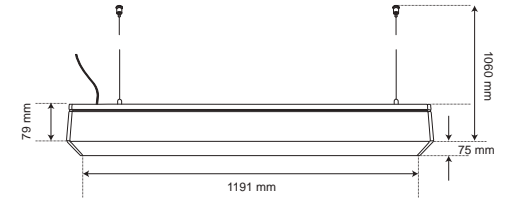

NEIVA III
32LFCLED2202V40S

LUZ BLANCA NEUTRA
○ 4 000 K

Lúmenes: **3 000 lm**
Potencia: 32 W
Volts: 127 V ~

Terminado: **Satin**
IRC: 80
Vida útil: **15 000 h**
Ángulo: 100 °

Tipo de base: **G5 X 2**
Tipo de lámpara:
Tubo LED 16T5LED120V40C x 2 (Incluida)
Atenuable: **No**

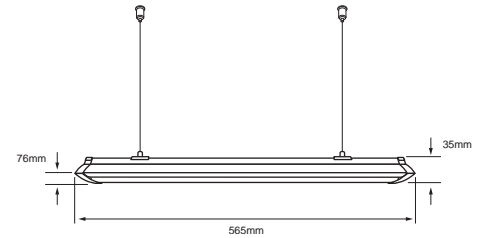
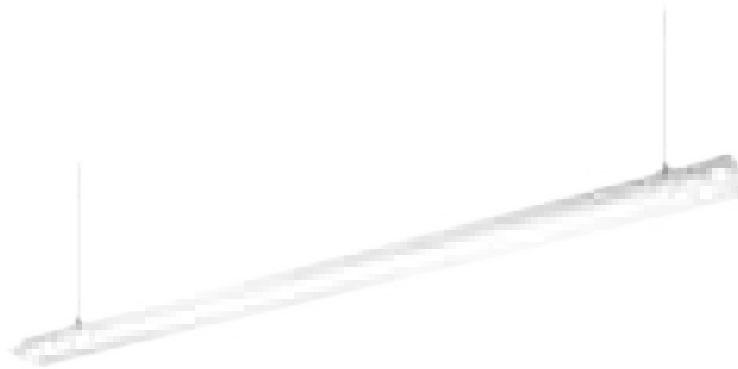

DUBHE I
19LFCLED1541MV40S

LUZ BLANCA NEUTRA
○ 4 000 K

Lúmenes: **1 500 lm**
Potencia: 19 W
Volts: 100-240 V ~

Aplicación: **Suspendido / Sobreponer**
Terminado: **Satinado**
IRC: 80
Vida útil: **25 000 h**

Ángulo: **120 °**
Tipo de lámpara: **LED (Integrado)**
Atenuable: **No**
Incluye equipo para suspender

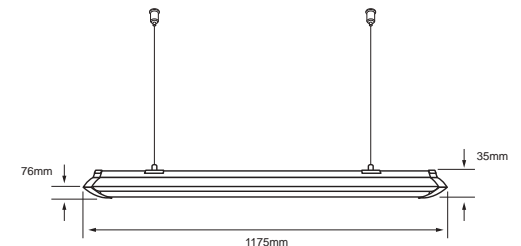
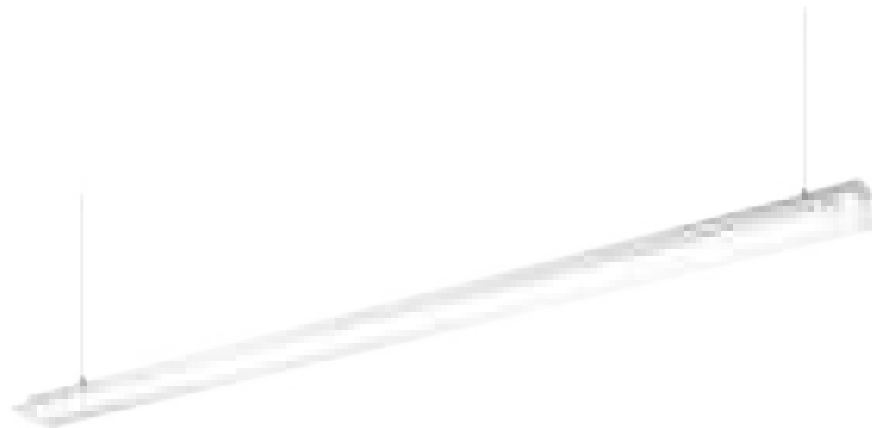

DUBHE II
38LFCLED1542MV40S

LUZ BLANCA NEUTRA
○ 4 000 K

Lúmenes: **3 000 lm**
Potencia: 38 W
Volts: 100-240 V ~

Aplicación: **Suspendido / Sobreponer**
Terminado: **Satinado**
IRC: 80
Vida útil: **25 000 h**

Ángulo: **120 °**
Tipo de lámpara: **LED (Integrado)**
Atenuable: **No**
Incluye equipo para suspender



INTERIOR
INDUSTRIAL

**DEFINE AMBIENTES DE SEGURIDAD
CON ILUMINACIÓN CONTROLADA
Y AHORRO DE ENERGÍA**

tecnolite[®]
LA LUZ ES TUYA



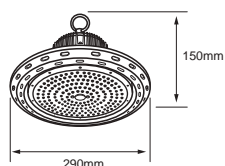

REGOR I
100UFOLED65MVN

LUZ DE DÍA
● 6 500 K

Lúmenes: **10 000 lm**
Potencia: **100 W**
Volts: **100-277 V ~**

Aplicación:
Suspendido / Sobreponer
Terminado: **Negro**
IRC: **80**
Vida útil: **30 000 h**
Ángulo: **90°**

IP: **65**
Tipo de lámpara: **LED (Integrado)**
Atenuable: **No**
Incluye **Braket y gancho**
No incluye cable de suspensión

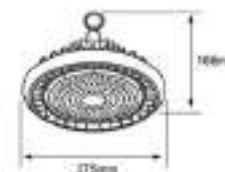

SECUNDA I
100UFOLEDL65MVN

LUZ DE DÍA
● 6 500 K

Lúmenes: **12 000 lm**
Potencia: **100 W**
Volts: **100-277 V ~**

Terminado: **Negro**
IRC: **80**
Vida útil: **30 000 h**
Ángulo: **90°**

IP: **65**
Tipo de lámpara: **LED (Integrado)**
Atenuable: **No**
Incluye **Driver LED**

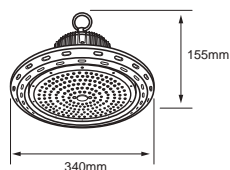

REGOR II
150UFOLED65MVN

LUZ DE DÍA
● 6 500 K

Lúmenes: **15 000 lm**
Potencia: **150 W**
Volts: **100-277 V ~**

Aplicación:
Suspendido / Sobreponer
Terminado: **Negro**
IRC: **80**
Vida útil: **30 000 h**
Ángulo: **90°**

IP: **65**
Tipo de lámpara: **LED (Integrado)**
Atenuable: **No**
Incluye **Braket y gancho**
No incluye cable de suspensión

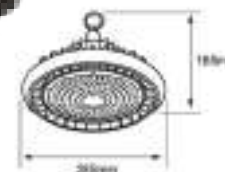

SECUNDA II
150UFOLEDL65MVN

LUZ DE DÍA
● 6 500 K

Lúmenes: **18 000 lm**
Potencia: **150 W**
Volts: **100-277 V ~**

Terminado: **Negro**
IRC: **80**
Vida útil: **30 000 h**
Ángulo: **90°**

IP: **65**
Tipo de lámpara: **LED (Integrado)**
Atenuable: **No**
Incluye **Driver LED**

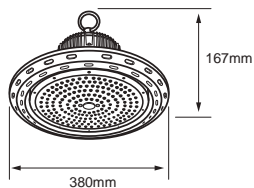

REGOR III
200UFOLED65MVN

LUZ DE DÍA
● 6 500 K

Lúmenes: **20 000 lm**
Potencia: **200 W**
Volts: **100-277 V ~**

Aplicación:
Suspendido / Sobreponer
Terminado: **Negro**
IRC: **80**
Vida útil: **30 000 h**
Ángulo: **90°**

IP: **65**
Tipo de lámpara: **LED (Integrado)**
Atenuable: **No**
Incluye **Braket y gancho**
No incluye cable de suspensión

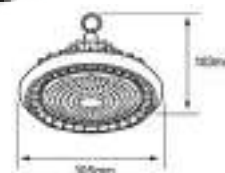

SECUNDA III
200UFOLEDL65MVN

LUZ DE DÍA
● 6 500 K

Lúmenes: **24 000 lm**
Potencia: **200 W**
Volts: **100-277 V ~**

Terminado: **Negro**
IRC: **80**
Vida útil: **30 000 h**
Ángulo: **90°**

IP: **65**
Tipo de lámpara: **LED (Integrado)**
Atenuable: **No**
Incluye **Driver LED**

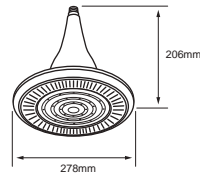

NUEVO
POTENCA I
80UFOELED65MVN

LUZ DE DÍA
6 500 K

Lúmenes: **8 500 lm**
Potencia: **80 W**
Volts: 100-240 V ~

Terminado: **Negro**
IRC: **80**
Vida útil: **20 000 h**
Ángulo: **90°**

Tipo de base: **E40**
Tipo de lámpara: **LED (Integrado)**
Incluye: **Driver LED**
Atenuable: **No**
Incluye adaptador E40-E27

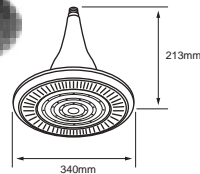

NUEVO
POTENCA II
120UFOELED65MVN

LUZ DE DÍA
6 500 K

Lúmenes: **12 800 lm**
Potencia: **120 W**
Volts: 100-240 V ~

Terminado: **Negro**
IRC: **80**
Vida útil: **20 000 h**
Ángulo: **90°**
Tipo de base: **E40**

Tipo de lámpara: **LED (Integrado)**
Incluye: **Driver LED**
Atenuable: **No**
Incluye accesorio de seguridad para sujeción

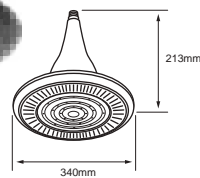

NUEVO
POTENCA III
150UFOELED65MVN

LUZ DE DÍA
6 500 K

Lúmenes: **16 000 lm**
Potencia: **150 W**
Volts: 100-240 V ~

Terminado: **Negro**
IRC: **80**
Vida útil: **20 000 h**
Ángulo: **90°**
Tipo de base: **E40**

Tipo de lámpara: **LED (Integrado)**
Incluye: **Driver LED**
Atenuable: **No**
Incluye accesorio de seguridad para sujeción

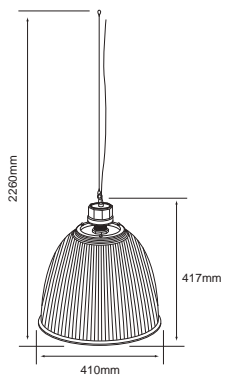

POMPEYA II
50LFC120LED65MVG

LUZ DE DÍA
6 500 K

Lúmenes: **4 500 lm**
Potencia: **50 W**
Volts: 100-240 V ~

Terminado: **Gris**
IRC: **80**
Vida útil: **25 000 h**
Tipo de base: **E40**
Tipo de lámpara: **LED 50W (Incluida)**
Atenuable: **No**



MEGREZ
160LHLED65MV120

LUZ DE DÍA
● 6 500 K

Lúmenes: **16 000 lm**
Potencia: **160W**
Volts: **100-240 V ~**

Terminado: **Blanco**
IRC: **80**
Vida útil: **25 000 h**
Ángulo: **120°**
Tipo de base: **E40**
Atenuable: **No**
Dimensiones del producto: **350 mm x 280 mm**
Incluye adaptador E40 a E27



BIHAM V
LHB-LED/080/65

LUZ DE DÍA
● 6 500 K

Lúmenes: **7 200 lm**
Potencia: **80 W**
Volts: **100-240 V ~**

Terminado: **Blanco**
IRC: **80**
Vida útil: **25 000 h**
Ángulo: **120°**
Tipo de base: **E40**
Atenuable: **No**



CAMPANA INCLUIDA

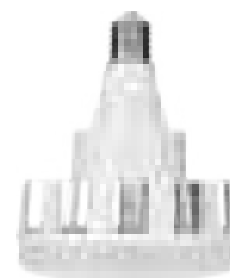

GLIESE I
60LHLED65MV120

LUZ DE DÍA
● 6 500 K

Lúmenes: **5 400 lm**
Potencia: **60 W**
Volts: **100-240 V ~**

Terminado: **Blanco**
IRC: **80**
Vida útil: **20 000 h**
Ángulo: **120°**
Tipo de base: **E40**
Atenuable: **No**
Dimensiones del producto: **160 mm x 215 mm**
Incluye Campana
Incluye adaptador E40 a E27



CAMPANA INCLUIDA

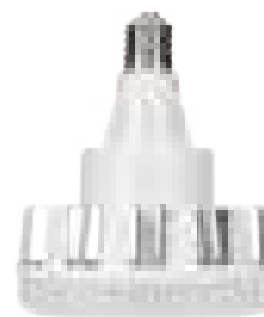

GLIESE II
80LHLED65MV120

LUZ DE DÍA
● 6 500 K

Lúmenes: **7 200 lm**
Potencia: **80 W**
Volts: **100-240 V ~**

Terminado: **Blanco**
IRC: **80**
Vida útil: **20 000 h**
Ángulo: **120°**
Tipo de base: **E40**
Atenuable: **No**
Dimensiones del producto: **186 mm x 228 mm**
Incluye Campana
Incluye adaptador E40 a E27



CAMPANA INCLUIDA

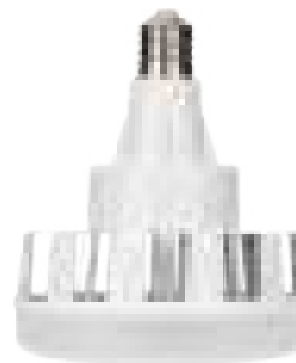

GLIESE III
100LHLED65MV120

LUZ DE DÍA
● 6 500 K

Lúmenes: **9 000 lm**
Potencia: **100 W**
Volts: **100-240 V ~**

Terminado: **Blanco**
IRC: **80**
Vida útil: **20 000 h**
Ángulo: **120°**
Tipo de base: **E40**
Atenuable: **No**
Dimensiones del producto: **210 mm x 240 mm**
Incluye Campana
Incluye adaptador E40 a E27



CAMPANA INCLUIDA

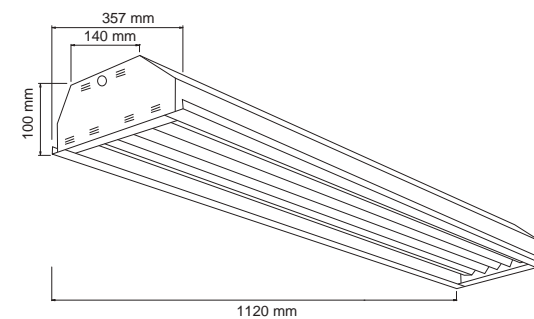

MAGUNZIA
LTL-4454AE

LUZ BLANCA NEUTRA
○ 4 100 K

Lúmenes: **15 000 lm**
Potencia: **196 W**
Volts: **120-177 V ~**

Terminado: **Blanco**
IRC: **80**
Vida útil: **25 000 h**
Tipo de base: **G5 x 4**
Tipo de lámpara: **Fluorescente 49 W x 4 (Incluída)**
Atenuable: **No**



EXTERIOR

REINVENTA TUS MOMENTOS
CON DETALLES DE ILUMINACIÓN



tecnolite®
LA LUZ ES TUYA



EXTERIOR DECORATIVA

TUS EXTERIORES LUCIRÁN COMO NUNCA
CON LA MEJOR LUZ

tecnolite®
LA LUZ ES TUYA





Sensor de Movimiento

AALBORG
SOL-LED/01

LUZ BLANCA NEUTRA
○ 4 000 K

Lúmenes: **100 lm**
Potencia: **1.2 W**
Volts: **3.7 Vcc**

Terminado: **Gris**
IRC: **80**
Vida útil: **25 000 h**
Ángulo: **120 °**
IP: **45**
Tipo de lámpara: **LED (Integrado)**
Atenuable: **No**
Duración de batería recargable hasta 4 horas

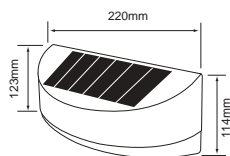

Sensor de Movimiento



ABERDEEN
SOL-LED/03

LUZ BLANCA NEUTRA
○ 4 000 K

Lúmenes: **400 lm**
Potencia: **4 W**
Volts: **7.4 Vcc**

Terminado: **Gris**
IRC: **80**
Vida útil: **25 000 h**
Ángulo: **120 °**
IP: **45**
Tipo de lámpara: **LED (Integrado)**
Atenuable: **No**
Duración de batería recargable hasta 4 horas

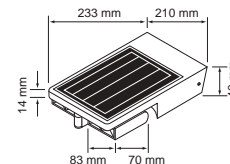

ABOU
SOL-LED/05

LUZ BLANCA NEUTRA
○ 4 000 K

Lúmenes: **280 lm**
Potencia: **2.8 W**
Volts: **3.7 Vcc**

Terminado: **Negro**
IRC: **80**
Vida útil: **20 000 h**
Ángulo: **120 °**
IP: **45**
Tipo de lámpara: **LED (Integrado)**
Atenuable: **No**
Duración de batería recargable hasta 3 horas



Uso opcional como lámpara de emergencia

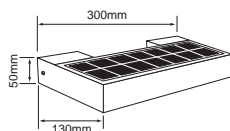

Sensor de Movimiento

DRACONIS
SOL-LED/09

LUZ BLANCA NEUTRA
○ 4 000 K

Lúmenes: **200 lm**
Potencia: **2.5 W**
Volts: **3.7 Vcc**

Terminado: **Satín**
IRC: **80**
Vida útil: **20 000 h**
Ángulo: **104 °**
IP: **44**
Tipo de lámpara: **LED (Integrado)**
Atenuable: **No**
Duración de batería recargable hasta 4 horas

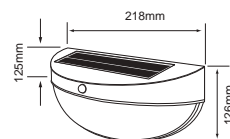

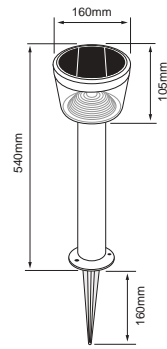
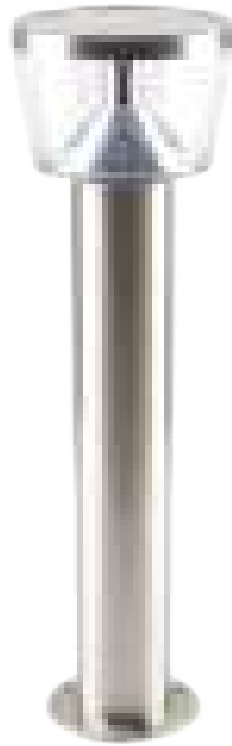

PANEL SOLAR

KOI I
1SOLLED10VD30S

LUZ SUAVE CÁLIDA
● 3 000 K

Lúmenes: **120 lm**
Potencia: **1 W**
Volts: **3.7 Vcc**

Terminado: **Satinado**
IRC: **80**
Vida útil: **30 000 h**
Ángulo: **180 °**
IP: **44**
Tipo de lámpara: **LED (Integrado)**
Atenuable: **No**
Duración de batería recargable hasta 5 horas
Incluye estaca

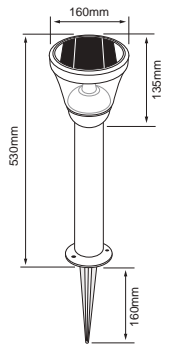
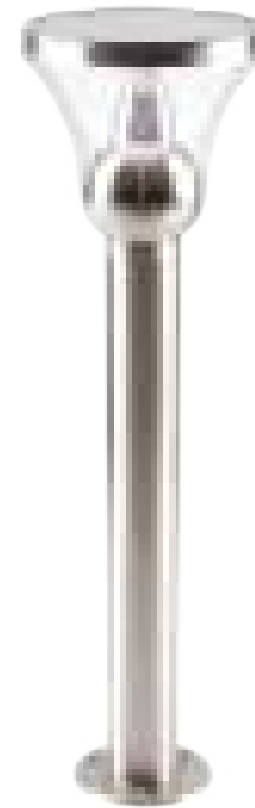

PANEL SOLAR

KOI II
1SOLLED11VD30S

LUZ SUAVE CÁLIDA
● 3 000 K

Lúmenes: **120 lm**
Potencia: **1 W**
Volts: **3.7 Vcc**

Terminado: **Satinado**
IRC: **80**
Vida útil: **30 000 h**
Ángulo: **180 °**
IP: **44**
Tipo de lámpara: **LED (Integrado)**
Atenuable: **No**
Duración de batería recargable hasta 5 horas
Incluye estaca

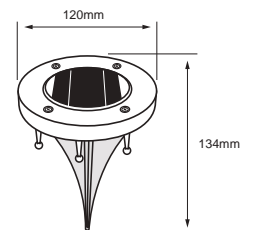

PANEL SOLAR

CAPH
0SOLLED12VD30S

LUZ SUAVE CÁLIDA
● 3 000 K

Lúmenes: **10 lm**
Potencia: **0.08 W**
Volts: **1.2 Vcc**

Terminado: **Satin**
IRC: **80**
Vida útil: **15 000 h**
IP: **65**
Tipo de lámpara: **LED (Integrado)**
Atenuable: **No**
Duración de batería recargable hasta 7 horas
Incluye estaca

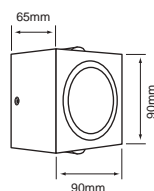

TORCULAR I
09HLED1157MV30N

LUZ SUAVE CÁLIDA
● 3 000 K

Lúmenes: **135 lm**
Potencia: 9 W
Volts: 100-240 V ~

Terminado: **Negro**
Tipo de lámpara: LED (integrado)
IRC: 80
Vida útil: **30 000 h**
Ángulo: 138 °
IP: 54
Atenuable: No

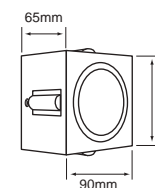

TORCULAR II
10HLED1156MV30N

LUZ SUAVE CÁLIDA
● 3 000 K

Lúmenes: **366 lm**
Potencia: 10 W
Volts: 100-240 V ~

Terminado: **Negro**
Tipo de lámpara: LED (integrado)
IRC: 80
Vida útil: **30 000 h**
Ángulo: 131 °
IP: 54
Atenuable: No

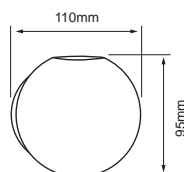

VERITATE II
6HLED1159MV30N

LUZ SUAVE CÁLIDA
● 3 000 K

Lúmenes: **394 lm**
Potencia: 6 W
Volts: 100-240 V ~

Terminado: **Negro**
IRC: 80
Vida útil: **30 000 h**
Ángulo: 55 °
IP: 54
Tipo de lámpara: LED (integrado)
Atenuable: No

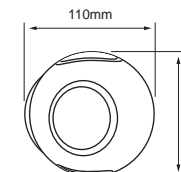

VERITATE I
4HLED1158MV30N

LUZ SUAVE CÁLIDA
● 3 000 K

Lúmenes: **209 lm**
Potencia: 4 W
Volts: 100-240 V ~

Terminado: **Negro**
IRC: 80
Vida útil: **30 000 h**
Ángulo: 113 °
IP: 54
Tipo de lámpara: LED (integrado)
Atenuable: No

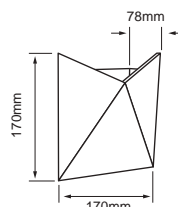

TITAWIN
09HLED923MV30N

LUZ SUAVE CÁLIDA
● 3 000 K

Lúmenes: **759 lm**
Potencia: 9 W
Volts: 100-240 V ~

Terminado: **Negro**
IRC: 80
Vida útil: **30 000 h**
Ángulo: 97 °
IP: 54
Tipo de lámpara: LED (integrado)
Atenuable: No

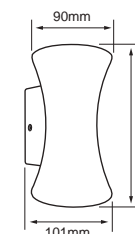

FANG
12HLED416MV30N

LUZ SUAVE CÁLIDA
● 3 000 K

Lúmenes: **600 lm**
Potencia: 12 W
Volts: 100-240 V ~

Terminado: **Negro**
IRC: 70
Vida útil: **15 000 h**
Ángulo: 98 °
IP: 54
Tipo de lámpara: LED (integrado)
Atenuable: No



OPHIUCHI I
6HLED427MV30N

LUZ SUAVE CÁLIDA
● 3 000 K

Lúmenes: **409 lm**
Potencia: **6 W**
Volts: **100-240 V ~**

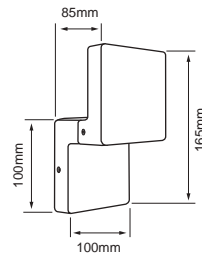

Terminado: **Negro**
IRC: **80**
Vida útil: **30 000 h**
Ángulo: **115 °**
IP: **54**
Tipo de lámpara: **LED (integrado)**
Atenuable: **No**



OPHIUCHI II
6HLED428MV30N

LUZ SUAVE CÁLIDA
● 3 000 K

Lúmenes: **159 lm**
Potencia: **6 W**
Volts: **100-240 V ~**

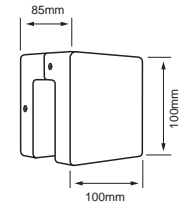

Terminado: **Negro**
IRC: **80**
Vida útil: **30 000 h**
Ángulo: **67 °**
IP: **54**
Tipo de lámpara: **LED (integrado)**
Atenuable: **No**



NUEVO
CINTU II
10HLED191MV30N

LUZ SUAVE CÁLIDA
● 3 000 K

Lúmenes: **650 lm**
Potencia: **10 W**
Volts: **100-240 V ~**

Terminado: **Negro**
Tipo de lámpara: **LED (integrado)**
IRC: **80**
Vida útil: **20 000 h**

Ángulo: **38 - 96 °**
IP: **54**
Atenuable: **No**

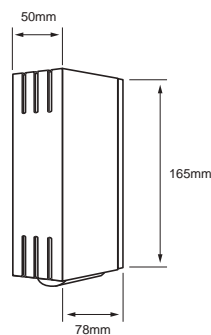

SPECTRUM
HLED-921/N
Negro

LUZ SUAVE CÁLIDA
● 3 000 K

Lúmenes: **400 lm**
Potencia: **8 W**
Volts: **100-240 V ~**



HLED-921/S
Satinado

IRC: **80**
Vida útil: **15 000 h**
Ángulo: **65 °**
IP: **55**
Tipo de lámpara: **LED (Integrado)**
Atenuable: **No**

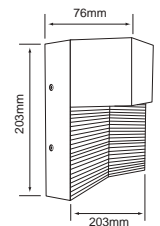



NUEVO
VENATICI
12HLED122MV40N

LUZ BLANCA
NEUTRA
○ 4 000 K

Lúmenes: **830 lm**
Potencia: **12 W**
Volts: **100-240 V ~**

Terminado: **Negro**
Tipo de lámpara: **LED (integrado)**
Incluye: **Driver LED**
IRC: **80**

Vida útil: **20 000 h**
Ángulo: **105 °**
IP: **54**
Atenuable: **No**

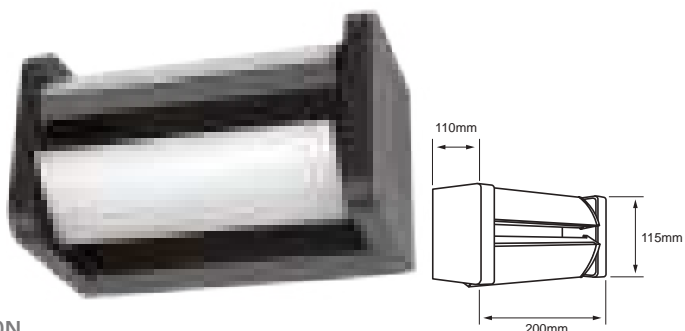

NUEVO
CLAUDIO
13HLED119MV40N

LUZ BLANCA
NEUTRA
○ 4 000 K

Lúmenes: **1 020 lm**
Potencia: **13 W**
Volts: **100-240 V ~**

Terminado: **Negro**
Tipo de lámpara: **LED (integrado)**
Incluye: **Driver LED**
IRC: **80**

Vida útil: **20 000 h**
Ángulo: **286 °**
IP: **54**
Atenuable: **No**

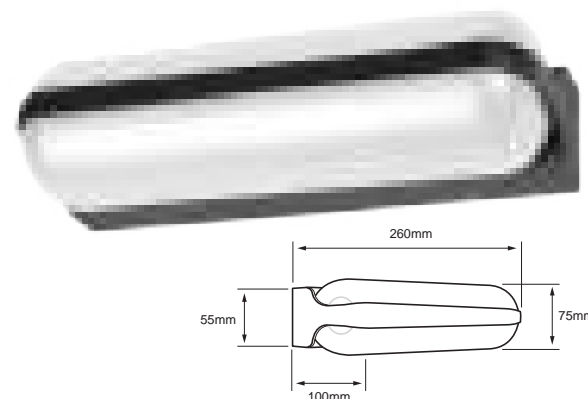

ASTATUS
HLED-406/30/G

LUZ BLANCA
NEUTRA
○ 4 000 K

Lúmenes: **260 lm**
Potencia: **9 W**
Volts: **100-240 V ~**

Terminado: **Gris**
IRC: **80**
Vida útil: **30 000 h**

Ángulo: **120 °**
IP: **54**
Tipo de lámpara: **LED (Integrado)**
Atenuable: **No**

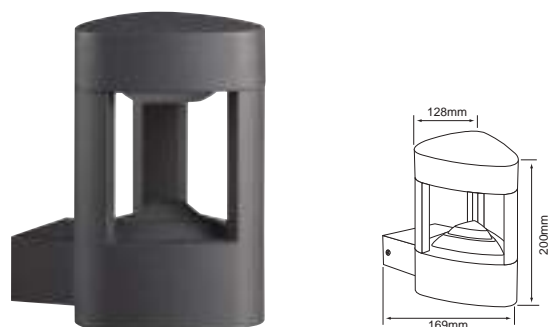

NUEVO
ENEKO
8HLED137MV30N
LUZ SUAVE CÁLIDA
○ 3 000 K

Lúmenes: **350 lm**
Potencia: **8.5 W**
Volts: **100-240 V ~**

Terminado: **Negro**
Tipo de lámpara: **LED (integrado)**
Incluye: **Driver LED**
IRC: **80**

Vida útil: **20 000 h**
Ángulo: **313 °**
IP: **54**
Atenuable: **No**



VINDEMIATRIX
15HLED1154MV30N

LUZ SUAVE CÁLIDA
○ 3 000 K

Lúmenes: **374 lm**
Potencia: **15 W**
Volts: **100-240 V ~**

Terminado: **Negro**
IRC: **80**
Vida útil: **30 000 h**
Ángulo: **133 °**
IP: **54**
Tipo de lámpara: **LED (integrado)**
Atenuable: **No**

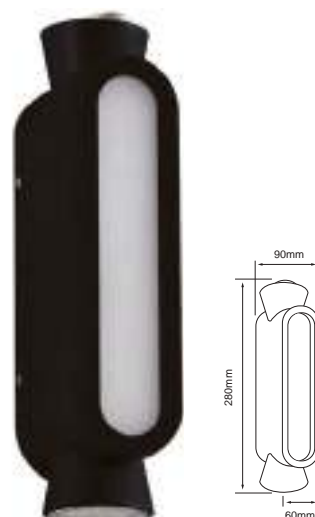

WEZEN
10HLED947V30G

LUZ SUAVE CÁLIDA
○ 3 000 K

Lúmenes: **600 lm**
Potencia: **10 W**
Volts: **127 V ~**

Terminado: **Gris**
IRC: **80**
Vida útil: **20 000 h**
Ángulo: **118 °**
IP: **44**
Tipo de lámpara: **LED (integrado)**
Atenuable: **No**



WURREN
16HLED1163V30

LUZ SUAVE CÁLIDA
○ 3 000 K

Lúmenes: **950 lm**
Potencia: **16 W**
Volts: **127 V ~**

Terminado: **Gris**
IRC: **80**
Vida útil: **20 000 h**
Ángulo: **135 °**
IP: **44**
Tipo de lámpara: **LED (integrado)**
Atenuable: **No**

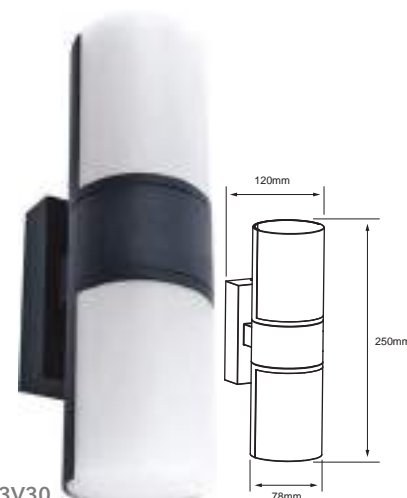



ENCKE
HLED-1105/S

LUZ SUAVE CÁLIDA
● 3 000 K

Lúmenes: **600 lm**
Potencia: **9 W**
Volts: **127 V ~**

Terminado: **Satin**
IRC: **80**
Vida útil: **20 000 h**
Ángulo: **49 °**
IP: **44**
Tipo de lámpara: **LED (Integrado)**
Atenuable: **No**

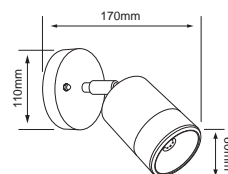
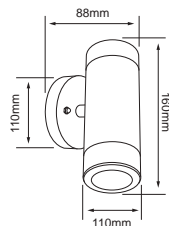

ZINNER
HLED-761/S

LUZ SUAVE CÁLIDA
● 3 000 K

Lúmenes: **300 lm**
Potencia: **4,5 W**
Volts: **127 V ~**

Terminado: **Satin**
IRC: **80**
Vida útil: **20 000 h**
Ángulo: **49 °**
IP: **44**
Tipo de lámpara: **LED (Integrado)**
Atenuable: **No**
Dirigible

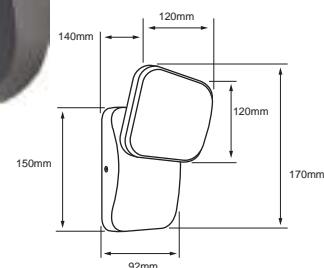

NUEVO
POLUX II
13HLED1179MV40G

LUZ SUAVE CÁLIDA
● 4 000 K

Lúmenes: **1 000 lm**
Potencia: **13 W**
Volts: **100-240 V ~**

Terminado: **Gris**
IRC: **80**
Vida útil: **20 000 h**
Ángulo: **111 °**

IP: **44**
Tipo de lámpara: **LED (integrado)**
Atenuable: **No**
Incluye: **Driver LED**



TUREIS
6HLED403MV30N

LUZ SUAVE CÁLIDA
● 3 000 K

Lúmenes: **164 lm**
Potencia: **6 W**
Volts: **100-240 V ~**

Terminado: **Negro**
IRC: **80**
Vida útil: **30 000 h**
Ángulo: **114 °**
IP: **54**
Tipo de lámpara: **LED (integrado)**
Atenuable: **No**

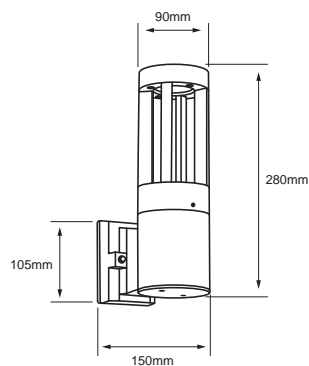

TIAKI
12HLED417MV30N

LUZ SUAVE CÁLIDA
● 3 000 K

Lúmenes: **500 lm**
Potencia: **12 W**
Volts: **100-240 V ~**

Terminado: **Negro**
IRC: **70**
Vida útil: **15 000 h**
Ángulo: **310 °**
IP: **54**
Tipo de lámpara: **LED (integrado)**
Atenuable: **No**

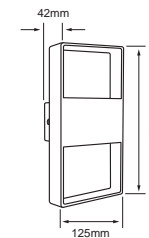

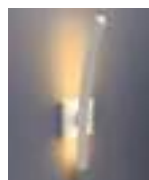

AUSTRALIS
09HLED1177MV30B
Blanco

LUZ SUAVE CÁLIDA
● 3 000 K

Lúmenes: **420 lm**
Potencia: **9 W**
Volts: **100-240 V ~**

09HLED1177MV30G
Gris

IRC: **80**
Vida útil: **15 000 h**
Ángulo: **111 °**
IP: **44**
Tipo de lámpara: **LED (Integrado)**
Atenuable: **No**

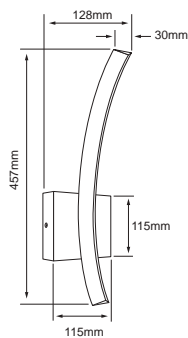

CHORT
16HLED1053V30G

LUZ SUAVE CÁLIDA
● 3 000 K

Lúmenes: **1 030 lm**
Potencia: **16.5 W**
Volts: **127 V ~**

Terminado: **Gris**
IRC: **80**
Vida útil: **20 000 h**
Ángulo: **90 °**
IP: **54**
Tipo de lámpara: **LED (Integrado)**
Atenuable: **No**

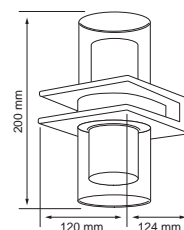

GRUS
10HLED948V30G

LUZ SUAVE CÁLIDA
● 3 000 K

Lúmenes: **400 lm**
Potencia: **10.5 W**
Volts: **100-127 V ~**

Terminado: **Gris**
IRC: **80**
Vida útil: **20 000 h**
Ángulo: **81 °**
IP: **44**
Tipo de lámpara: **LED (Integrado)**
Atenuable: **No**

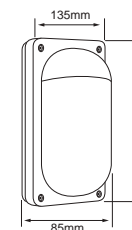

FURUD
27HLED1162V30G

LUZ SUAVE CÁLIDA
● 3 000 K

Lúmenes: **1 100 lm**
Potencia: **27 W**
Volts: **127 V ~**

Terminado: **Gris**
IRC: **80**
Vida útil: **20 000 h**
Ángulo: **110 °**

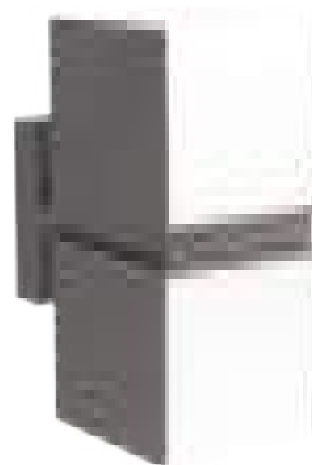

Giratorio, ajustable

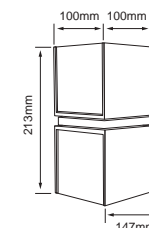



ANTLIA
12DHLED207V30N

LUZ SUAVE CÁLIDA
● 3 000 K

Lúmenes: **328 lm**
Potencia: **12 W**
Volts: **127 V ~**

Terminado: **Negro**
IRC: **80**
Vida útil: **30 000 h**
Ángulo: **120 °**
Tipo de lámpara: **LED (Integrado)**
Atenuable: **Si**

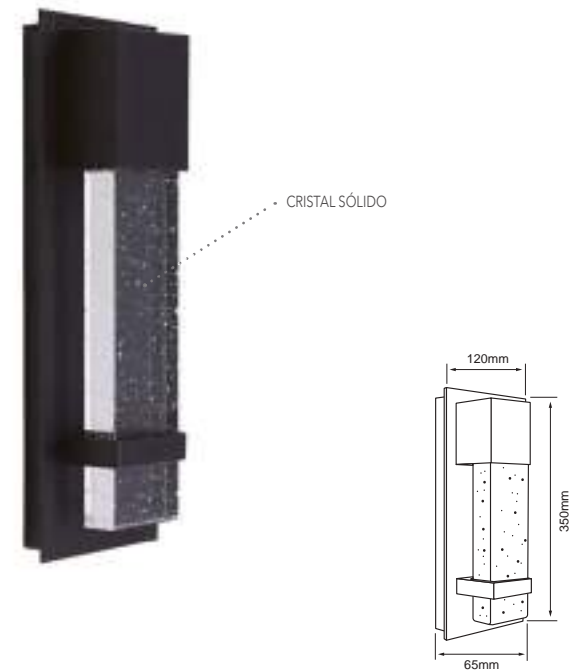

ANDROMEDA
10DHLED206V30N

LUZ SUAVE CÁLIDA
● 3 000 K

Lúmenes: **307 lm**
Potencia: **10 W**
Volts: **127 V ~**

Terminado: **Negro**
IRC: **80**
Vida útil: **30 000 h**
Ángulo: **120 °**
Tipo de lámpara: **LED (Integrado)**
Atenuable: **Si**



CRUX
HLED-201/N

LUZ SUAVE CÁLIDA
● 3 000 K

Lúmenes: **800 lm**
Potencia: **16 W**
Volts: **100-127 V ~**

Terminado: **Negro**
IRC: **80**
Vida útil: **20 000 h**
Ángulo: **120°**
IP: **44**
Tipo de lámpara: **LED (Integrado)**
Atenuable: **No**



CRUX II
24HLED203V30G

LUZ SUAVE CÁLIDA
● 3 000 K

Lúmenes: **850 lm**
Potencia: **24 W**
Volts: **100-127 V ~**

Terminado: **Gris**
IRC: **80**
Vida útil: **15 000 h**
Ángulo: **257 °**
IP: **45**
Tipo de lámpara: **LED (Integrado)**
Atenuable: **No**

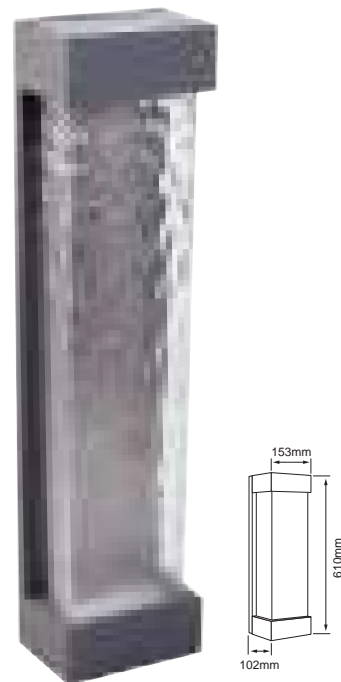

TUTTLE
HLED-202/30/N

LUZ SUAVE CÁLIDA
● 3 000 K

Lúmenes: **730 lm**
Potencia: **16 W**
Volts: **127 V ~**

Terminado: **Negro**
IRC: **80**
Vida útil: **20 000 h**
Ángulo: **12°**
IP: **44**
Tipo de lámpara: **LED (Integrado)**
Atenuable: **No**

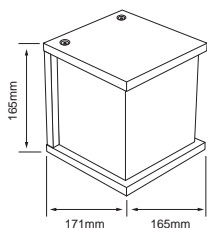

TOULON II
10HLED1200V30S

LUZ SUAVE CÁLIDA
● 3 000 K

Lúmenes: **320 lm**
Potencia: **10.5 W**
Volts: **100-127 V ~**

Terminado: **Satin**
IRC: **80**
Vida útil: **20 000 h**
Ángulo: **82 °**
IP: **44**
Tipo de lámpara: **LED (Integrado)**
Atenuable: **No**

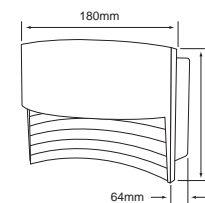

SPECTRUM II
13HLED922V30G

LUZ SUAVE CÁLIDA
● 3 000 K

Lúmenes: **520 lm**
Potencia: **13 W**
Volts: **100-127 V ~**

Terminado: **Gris**
IRC: **80**
Vida útil: **20 000 h**
Ángulo: **48 °**
IP: **44**
Tipo de lámpara: **LED (Integrado)**
Atenuable: **No**



B

12HLED945MV30S
Satinado



S

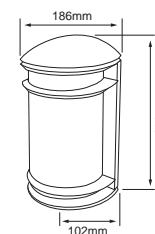

URBINO II
12HLED945MV30B
Blanco

LUZ SUAVE CÁLIDA
● 3 000 K

Lúmenes: **640 lm**
Potencia: **12 W**
Volts: **100-240 V ~**

IRC: **80**
Vida útil: **15 000 h**
Ángulo: **120 °**
IP: **44**
Tipo de lámpara: **LED (Integrado)**
Atenuable: **No**

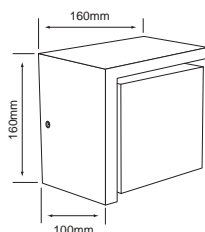

COPEINA
HLED-1051/30/G

LUZ SUAVE CÁLIDA
● 3 000 K

Lúmenes: **900 lm**
Potencia: **15 W**
Volts: **100-240 V ~**

Terminado: **Gris**
IRC: **80**
Vida útil: **15 000 h**
Ángulo: **130 °**
IP: **65**
Tipo de lámpara: **LED (Integrado)**
Atenuable: **No**

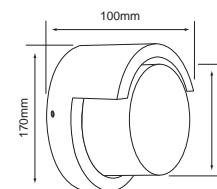

COPEINA I
HLED-1052/30/G

LUZ SUAVE CÁLIDA
● 3 000 K

Lúmenes: **900 lm**
Potencia: **15 W**
Volts: **100-240 V ~**

Terminado: **Gris**
IRC: **80**
Vida útil: **15 000 h**
Ángulo: **130 °**
IP: **65**
Tipo de lámpara: **LED (Integrado)**
Atenuable: **No**



HYADUM
HLED-847/30/G

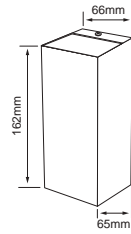

LUZ SUAVE CÁLIDA
● 3 000 K

Lúmenes: **420 lm**
Potencia: **9 W**
Volts: **127 V ~**

Terminado: **Gris**
IRC: **80**
Vida útil: **20 000 h**
Ángulo: **41 °**
IP: **44**
Tipo de lámpara: **LED (Integrado)**
Atenuable: **No**



PERSEIDA
HLED-1152/G

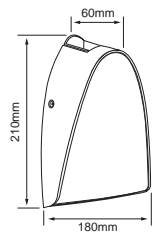

LUZ SUAVE CÁLIDA
● 3 000 K

Lúmenes: **600 lm**
Potencia: **16 W**
Volts: **127 V ~**

Terminado: **Gris**
IRC: **80**
Vida útil: **20 000 h**
Ángulo: **150 °**
IP: **54**
Tipo de lámpara: **LED (Integrado)**
Atenuable: **No**

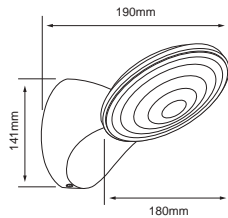

POLUX
HLED-1176/30/G

LUZ SUAVE CÁLIDA
● 3 000 K

Lúmenes: **600 lm**
Potencia: **8.5 W**
Volts: **100-240 V ~**

Terminado: **Gris**
IRC: **80**
Vida útil: **20 000 h**
Ángulo: **102 °**
IP: **44**
Tipo de lámpara: **LED (Integrado)**
Atenuable: **No**



Ajustable

PROCYON
HLED-1178/30/G

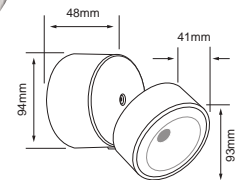

LUZ SUAVE CÁLIDA
● 3 000 K

Lúmenes: **800 lm**
Potencia: **10 W**
Volts: **127 V ~**

Terminado: **Gris**
IRC: **80**
Vida útil: **20 000 h**
Ángulo: **107 °**
IP: **54**
Tipo de lámpara: **LED (Integrado)**
Atenuable: **No**
Ajustable



TAIGETE
HLED-408/G

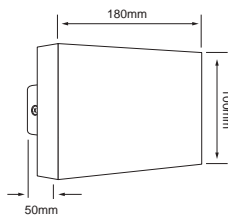

LUZ SUAVE CÁLIDA
● 3 000 K

Lúmenes: **700 lm**
Potencia: **17 W**
Volts: **100-127 V ~**

Terminado: **Gris**
IRC: **80**
Vida útil: **20 000 h**
Ángulo: **19 °**
IP: **44**
Tipo de lámpara: **LED (Integrado)**
Atenuable: **No**

NUEVO
PLEYONE
10HLED407VG



LUZ SUAVE CÁLIDA
● 3 000 K

Lúmenes: **500 lm**
Potencia: **9.5 W**
Volts: **100-127 V ~**

Terminado: **Gris**
IRC: **80**
Vida útil: **20 000 h**
Ángulo: **22 °**
IP: **44**
Tipo de lámpara: **LED (Integrado)**
Incluye: **Driver LED**

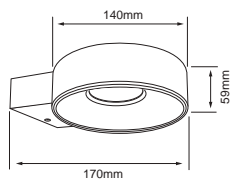

AACHEN II
8HLED1180MV30N

LUZ SUAVE CÁLIDA
● 3 000 K

Lúmenes: **600 lm**
Potencia: 8 W
Volts: 100-240 V ~

Terminado: **Negro**
IRC: **80**
Vida útil: **30 000 h**
Ángulo: **120 °**
IP: **65**
Tipo de lámpara: **LED (Integrado)**
Atenuable: **No**

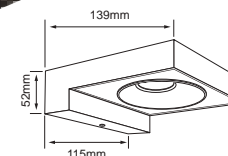

AACHEN III
8HLED1181MV30N

LUZ SUAVE CÁLIDA
● 3 000 K

Lúmenes: **600 lm**
Potencia: 8 W
Volts: 100-240 V ~

Terminado: **Negro**
IRC: **80**
Vida útil: **30 000 h**
Ángulo: **120 °**
IP: **65**
Tipo de lámpara: **LED (Integrado)**
Atenuable: **No**

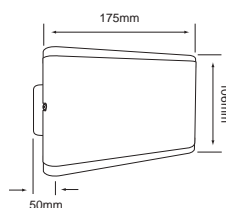
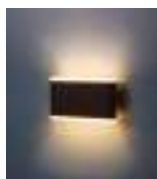

ACANTHUS
HLED-117/30/N

LUZ SUAVE CÁLIDA
● 3 000 K

Lúmenes: **600 lm**
Potencia: 12 W
Volts: 100-240 V ~

Terminado: **Negro**
IRC: **80**
Vida útil: **15 000 h**
Ángulo: **258 °**
IP: **65**
Tipo de lámpara: **LED (Integrado)**
Atenuable: **No**

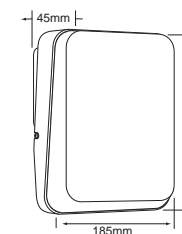

CORIDORA
HLED-1173/30/S

LUZ SUAVE CÁLIDA
● 3 000 K

Lúmenes: **650 lm**
Potencia: 14.5 W
Volts: 100-240 V ~

Terminado: **Satin**
IRC: **80**
Vida útil: **20 000 h**
Ángulo: **120 °**
IP: **54**
Tipo de lámpara: **LED (Integrado)**
Atenuable: **No**

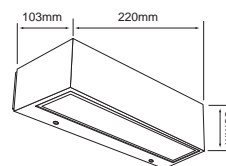
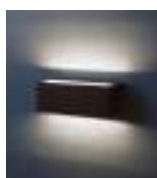

AL MANAMA I
HLED-371/N

LUZ BLANCA NEUTRA
○ 4 000 K

Lúmenes: **1 200 lm**
Potencia: 20 W
Volts: 100-240 V ~

Terminado: **Negro**
IRC: **80**
Vida útil: **20 000 h**
Ángulo: **30 °**
IP: **45**
Tipo de lámpara: **LED (Integrado)**
Atenuable: **No**

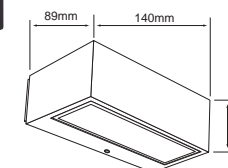

AL MANAMA
HLED-370/N

LUZ BLANCA NEUTRA
○ 4 000 K

Lúmenes: **450 lm**
Potencia: 9 W
Volts: 100-240 V ~

Terminado: **Negro**
IRC: **80**
Vida útil: **20 000 h**
Ángulo: **30 °**
IP: **45**
Tipo de lámpara: **LED (Integrado)**
Atenuable: **No**



KAUS I
28HLED413V30S

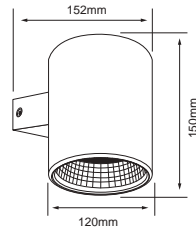

LUZ SUAVE CÁLIDA
● 3 000 K

Lúmenes: **2 185 lm**
Potencia: **28 W**
Volts: **100-127 V ~**

Terminado: **Satin**
IRC: **80**
Vida útil: **15 000 h**
Ángulo: **282 °**
IP: **65**
Tipo de lámpara: **LED (Integrado)**
Atenuable: **No**



KAUS II
24HLED414V30S

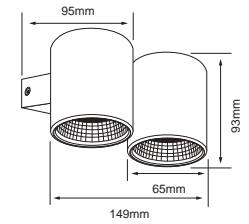

LUZ SUAVE CÁLIDA
● 3 000 K

Lúmenes: **1 441 lm**
Potencia: **24 W**
Volts: **100-127 V ~**

Terminado: **Satin**
IRC: **80**
Vida útil: **15 000 h**
Ángulo: **205 °**
IP: **65**
Tipo de lámpara: **LED (Integrado)**
Atenuable: **No**

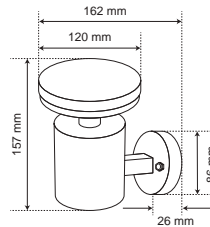

PRAVIA
HLED-210/7W/30/S

LUZ SUAVE CÁLIDA
● 3 000 K

Lúmenes: **260 lm**
Potencia: **7 W**
Volts: **100-240 V ~**

Terminado: **Satinado**
IRC: **80**
Vida útil: **30 000 h**
Ángulo: **120 °**
IP: **45**
Tipo de lámpara: **LED (Integrado)**
Atenuable: **No**

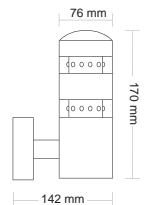

TORINO
HLED-105/S

LUZ SUAVE CÁLIDA
● 3 000 K

Lúmenes: **70 lm**
Potencia: **3 W**
Volts: **100-127 V ~**

Terminado: **Satinado**
IRC: **80**
Vida útil: **15 000 h**
Ángulo: **15 °**
IP: **45**
Tipo de lámpara: **LED (Integrado)**
Atenuable: **No**

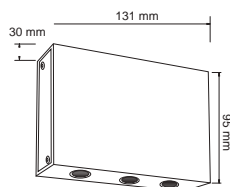

COLINA I
HLED-116/AL

LUZ SUAVE CÁLIDA
● 3 000 K

Lúmenes: **300 lm**
Potencia: **6 W**
Volts: **100-240 V ~**

Terminado: **Aluminio**
IRC: **80**
Vida útil: **20 000 h**
Ángulo: **25 °**
IP: **44**
Tipo de lámpara: **LED (Integrado)**
Atenuable: **No**

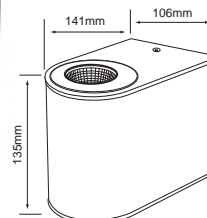

ABIYÁN II
19HLED811MV40S

LUZ BLANCA NEUTRA
○ 4 000 K

Lúmenes: **1 300 lm**
Potencia: **19.5 W**
Volts: **100-240 V ~**

Terminado: **Satin**
IRC: **80**
Vida útil: **20 000 h**
Ángulo: **90 °**
IP: **54**
Tipo de lámpara: **LED (Integrado)**
Atenuable: **No**

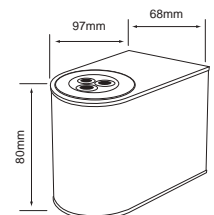

ABIYÁN
HLED-810/6W/40

LUZ BLANCA NEUTRA
○ 4 000 K

Lúmenes: **500 lm**
Potencia: **6 W**
Volts: **100-240 V ~**

Terminado: **Satinado**
IRC: **80**
Vida útil: **25 000 h**
Ángulo: **45 °**
IP: **54**
Tipo de lámpara: **LED (Integrado)**
Atenuable: **No**

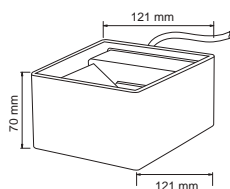

ZIBO
HLED-401/7.5W/30/B

LUZ SUAVE CÁLIDA
● 3 000 K

Lúmenes: **250 lm**
Potencia: 7.5 W
Volts: 100-240 V ~

Terminado: **Blanco**
IRC: **80**
Vida útil: **20 000 h**
Ángulo: **155 ° (Ajustable)**
IP: **45**
Tipo de lámpara: **LED (Integrado)**
Atenuable: **No**

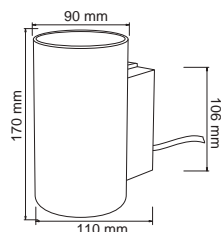

ZIGONG
HLED-402/7.5W/30/B

LUZ SUAVE CÁLIDA
● 3 000 K

Lúmenes: **150 lm**
Potencia: 7.5 W
Volts: 100-240 V ~

Terminado: **Blanco**
IRC: **80**
Vida útil: **20 000 h**
Ángulo: **160 °**
IP: **45**
Tipo de lámpara: **LED (Integrado)**
Atenuable: **No**

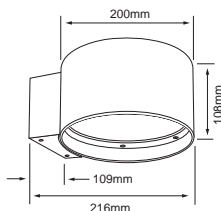

ALSAFI
24HLED415MV30S

LUZ SUAVE CÁLIDA
● 3 000 K

Lúmenes: **1 500 lm**
Potencia: 24 W
Volts: 100-240 V ~

Terminado: **Satinado**
IRC: **80**
Vida útil: **15 000 h**
Ángulo: **240 °**
IP: **54**
Tipo de lámpara: **LED (Integrado)**
Atenuable: **No**



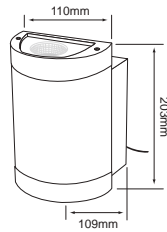

ARBOREA
HLED-843/30/G

LUZ SUAVE CÁLIDA
● 3 000 K

Lúmenes: **700 lm**
Potencia: 14.5 W
Volts: 100-240 V ~

Terminado: **Gris**
IRC: **80**
Vida útil: **20 000 h**
Ángulo: **34°**
IP: **44**
Tipo de lámpara: **LED (Integrado)**
Atenuable: **No**

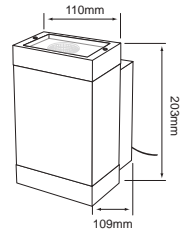

BETULA
HLED-842/30/G

LUZ SUAVE CÁLIDA
● 3 000 K

Lúmenes: **700 lm**
Potencia: 14.5 W
Volts: 100-240 V ~

Terminado: **Gris**
IRC: **80**
Vida útil: **20 000 h**
Ángulo: **31°**
IP: **44**
Tipo de lámpara: **LED (Integrado)**
Atenuable: **No**

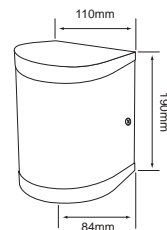

EDULIS
HLED-844/30/CR

LUZ SUAVE CÁLIDA
● 3 000 K

Lúmenes: **900 lm**
Potencia: 14.5 W
Volts: 100-240 V ~

Terminado: **Cromado**
IRC: **80**
Vida útil: **20 000 h**
Ángulo: **180°**
IP: **54**
Tipo de lámpara: **LED (Integrado)**
Atenuable: **No**

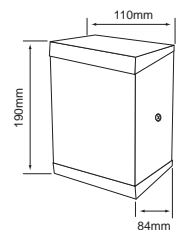

FLAVUS
HLED-845/30/CR

LUZ SUAVE CÁLIDA
● 3 000 K

Lúmenes: **900 lm**
Potencia: 14.5 W
Volts: 100-240 V ~

Terminado: **Cromado**
IRC: **80**
Vida útil: **20 000 h**
Ángulo: **180°**
IP: **54**
Tipo de lámpara: **LED (Integrado)**
Atenuable: **No**

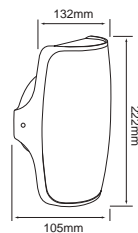

CORVUX
HLED-946/G

LUZ SUAVE CÁLIDA
● 3 000 K

Lúmenes: **470 lm**
Potencia: 8 W
Volts: 100-240 V ~

Terminado: **Gris**
IRC: **80**
Vida útil: **20 000 h**
Ángulo: **107°**
IP: **54**
Tipo de lámpara: **LED (Integrado)**
Atenuable: **No**

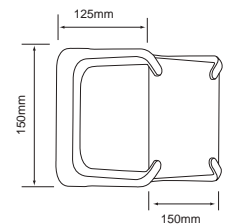

KYBOX
HLED-1201/G

LUZ SUAVE CÁLIDA
● 3 000 K

Lúmenes: **560 lm**
Potencia: 11 W
Volts: 100-240 V ~

Terminado: **Gris**
IRC: **80**
Vida útil: **20 000 h**
Ángulo: **155°**
IP: **54**
Tipo de lámpara: **LED (Integrado)**
Atenuable: **No**



ABUYA
HLED-405/5W/40/S

LUZ BLANCA NEUTRA
○ 4 000 K

Lúmenes: **180 lm**
Potencia: 5 W
Volts: 100-127 V ~

Terminado: **Satinado**
IRC: **80**
Vida útil: **20 000 h**
Ángulo: **50 °**
IP: **45**
Tipo de lámpara: **LED (Integrado)**
Atenuable: **No**

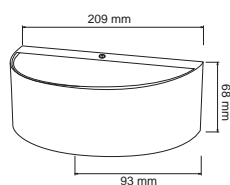

ANDORRA
HLED-404/5W/40/S

LUZ BLANCA NEUTRA
○ 4 000 K

Lúmenes: **160 lm**
Potencia: 5 W
Volts: 100-127 V ~

Terminado: **Satinado**
IRC: **80**
Vida útil: **20 000 h**
Ángulo: **50 °**
IP: **45**
Tipo de lámpara: **LED (Integrado)**
Atenuable: **No**

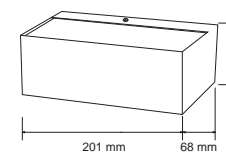

RAVENNE
HLED-840

LUZ BLANCA NEUTRA
○ 4 000 K

Lúmenes: **300 lm**
Potencia: 6 W
Volts: 100-240 V ~

Terminado: **Negro**
IRC: **80**
Vida útil: **15 000 h**
Ángulo: **70 °**
IP: **55**
Tipo de lámpara: **LED (Integrado)**
Atenuable: **No**

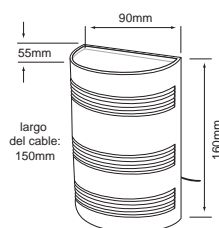

RAWENNA
HLED-841

LUZ BLANCA NEUTRA
○ 4 000 K

Lúmenes: **300 lm**
Potencia: 6 W
Volts: 100-240 V ~

Terminado: **Negro**
IRC: **80**
Vida útil: **15 000 h**
Ángulo: **70 °**
IP: **55**
Tipo de lámpara: **LED (Integrado)**
Atenuable: **No**

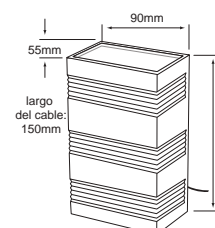

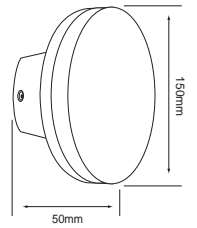

ADHARA I
HLED-1174/30/G

LUZ SUAVE CÁLIDA
● 3 000 K

Lúmenes: **700 lm**
Potencia: **10 W**
Volts: **100-240 V ~**

Terminado: **Gris**
IRC: **80**
Vida útil: **15 000 h**
Ángulo: **106°**
IP: **65**
Tipo de lámpara: **LED (Integrado)**
Atenuable: **No**

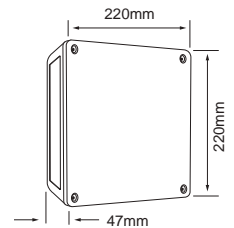

TAIGETE II
14HLED409MV30G

LUZ SUAVE CÁLIDA
● 3 000 K

Lúmenes: **580 lm**
Potencia: **14.5 W**
Volts: **100-240 V ~**

Terminado: **Gris**
IRC: **80**
Vida útil: **20 000 h**
Ángulo: **55°**
IP: **44**
Tipo de lámpara: **LED (Integrado)**
Atenuable: **No**



REJILLA DESMONTABLE

APUS
13HLED1171SCCTB

TEMPERATURA DE COLOR AJUSTABLE 2 STEP
● 3 000 K - 5 000 K

Lúmenes: **860 - 890 lm**
Potencia: **13 W**
Volts: **127 V ~**

Terminado: **Blanco**
IRC: **80**
Vida útil: **20 000 h**
Ángulo: **132 °**
IP: **44**
Tipo de lámpara: **LED (integrado)**
Atenuable: **No**
Cambio de temperatura de color con switch de pared. Rejilla incluida



Dirigible

CONTRA
HLED-180/18W/S

LUZ SUAVE CÁLIDA
● 3 000 K

Lúmenes: **1 400 lm**
Potencia: **15.5 W**
Volts: **100-240 V ~**

Terminado: **Satinado**
IRC: **80**
Vida útil: **20 000 h**
Ángulo: **40 °**
IP: **65**
Tipo de lámpara: **LED (Integrado)**
Atenuable: **No**

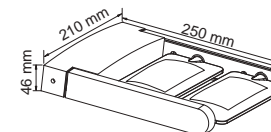

ILUMINACIÓN
INDIRECTA 360°

TARENTO
HLED-1172/S

LUZ BLANCA NEUTRA
○ 4 000 K

Lúmenes: **240 lm**
Potencia: **3 W**
Volts: **127 V ~**

IRC: **80**
Vida útil: **15 000 h**
Ángulo: **180 °**
IP: **45**
Tipo de base: **GX53**
Tipo de lámpara: **GX53-LED/3W/40 (Incluida)**
Atenuable: **No**

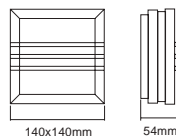

ILUMINACIÓN
INDIRECTA 360°

TENERIFE
HLED-1170/S

LUZ BLANCA NEUTRA
○ 4 000 K

Lúmenes: **240 lm**
Potencia: **3 W**
Volts: **127 V ~**

Terminado: **Satinado**
IRC: **80**
Vida útil: **15 000 h**
Ángulo: **180 °**
IP: **45**
Tipo de base: **GX53**
Tipo de lámpara: **GX53-LED/3W/40 (Incluida)**
Atenuable: **No**

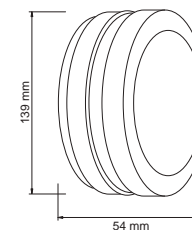

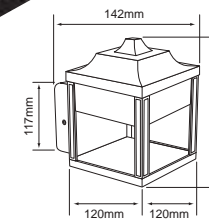

OXALIS
FTL-LED/008/30/N

LUZ SUAVE CÁLIDA
● 3 000 K

Lúmenes: **330 lm**
Potencia: **9 W**
Volts: **100-127 V ~**

Terminado: **Negro**
IRC: **80**
Vida útil: **20 000 h**
Ángulo: **87°**
IP: **44**
Tipo de lámpara: **LED (Integrado)**
Atenuable: **No**

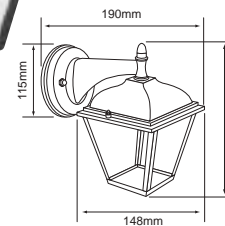

HEDERA
FTL-LED/007/30/N

LUZ SUAVE CÁLIDA
● 3 000 K

Lúmenes: **400 lm**
Potencia: **8.5 W**
Volts: **100-127 V ~**

Terminado: **Negro**
IRC: **80**
Vida útil: **20 000 h**
Ángulo: **105°**
IP: **44**
Tipo de lámpara: **LED (Integrado)**
Atenuable: **No**

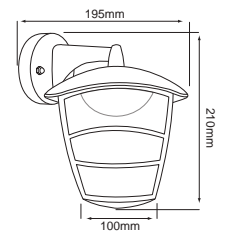

RANGÚN I
FTL-LED/004/N

LUZ BLANCA NEUTRA
○ 4 000 K

Lúmenes: **350 lm**
Potencia: **10 W**
Volts: **100-240 V ~**

Terminado: **Negro**
IRC: **80**
Vida útil: **20 000 h**
Ángulo: **140°**
IP: **44**
Tipo de lámpara: **LED (Integrado)**
Atenuable: **No**

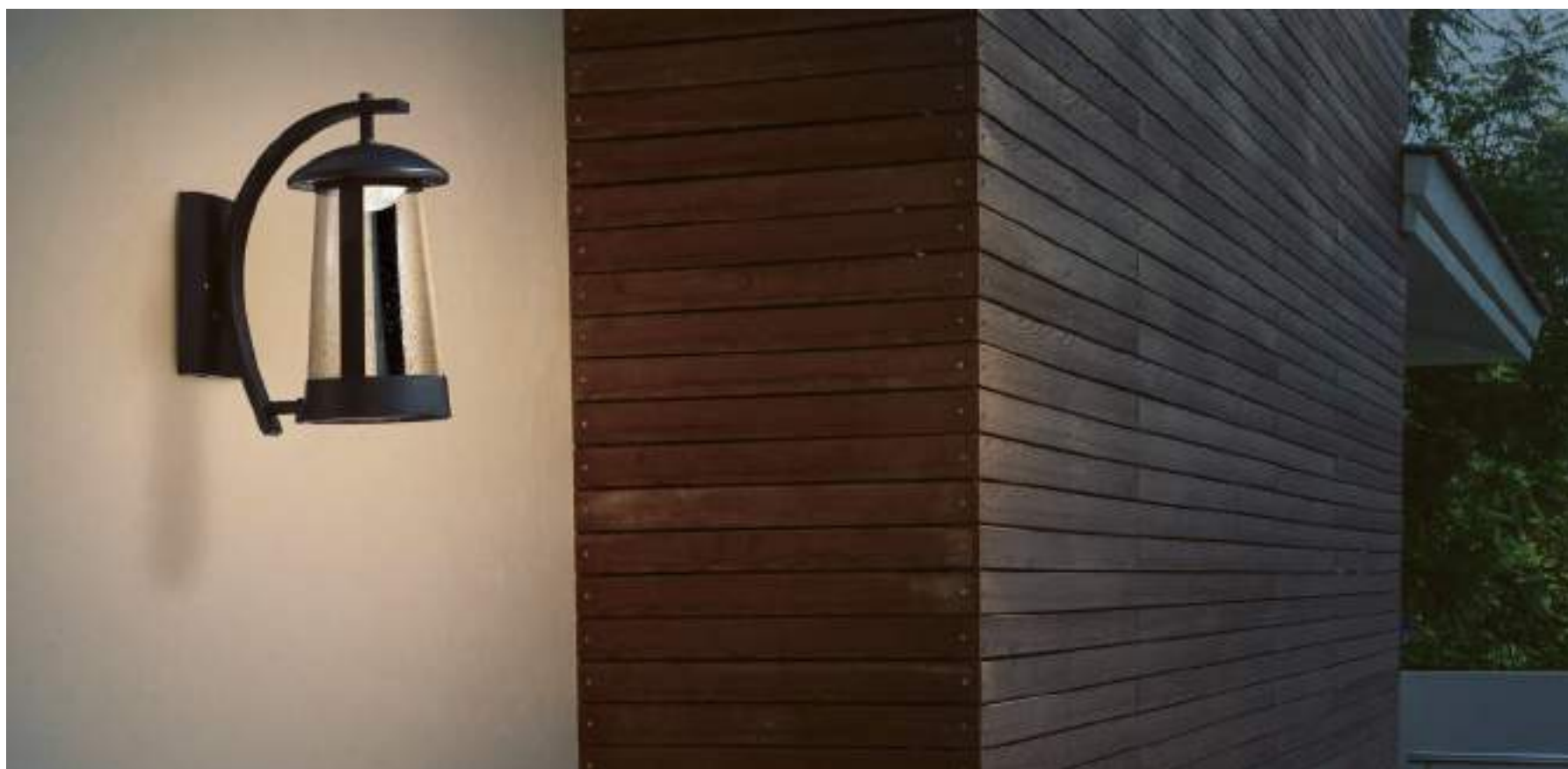

RALEIGH
FTL-LED/003/N

LUZ BLANCA NEUTRA
○ 4 000 K

Lúmenes: **300 lm**
Potencia: **9 W**
Volts: **100-240 V ~**

Terminado: **Negro**
IRC: **80**
Vida útil: **20 000 h**
Ángulo: **156 °**
IP: **45**
Tipo de lámpara: **LED (Integrado)**
Atenuable: **No**



RABAT
FTL-LED/002/11W/N

LUZ BLANCA NEUTRA
○ 4 000 K

Lúmenes: **700 lm**
Potencia: **11 W**
Volts: **100-127 V ~**

Terminado: **Negro**
IRC: **80**
Vida útil: **30 000 h**
Ángulo: **156 °**
IP: **45**
Tipo de lámpara: **LED (Integrado)**
Atenuable: **No**



VEGA
FTL-LED/006/N

LUZ SUAVE CÁLIDA
● 3 000 K

Lúmenes: **400 lm**
Potencia: **13 W**
Volts: **127 V ~**

Terminado: **Negro**
IRC: **80**
Vida útil: **20 000 h**
Ángulo: **128 °**
IP: **44**
Tipo de lámpara: **LED (Integrado)**
Atenuable: **No**

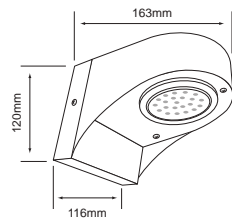

VALETA SLLED-11

LUZ BLANCA NEUTRA
○ 4 000 K

Lúmenes: **270 lm**
Potencia: **3 W**
Volts: **127 V ~**

Terminado: **Negro**
IRC: **80**
Vida útil: **15 000 h**
Ángulo: **110 °**
IP: **45**
Tipo de base: **GX53**
Tipo de lámpara: **GX53-LED/3W/40 (Incluida)**
Atenuable: **No**

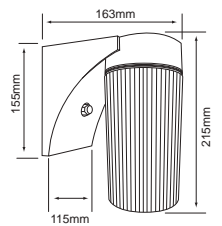

VITORIO II 14SLLED20MV65CF

LUZ DE DIA
● 6 500 K

Lúmenes: **1 300 lm**
Potencia: **14 W**
Volts: **100-240 V ~**

Terminado: **Café**
IRC: **80**
Vida útil: **15 000 h**
Ángulo: **220 °**
IP: **45**
Tipo de base: **E27**
Tipo de lámpara: **LED 14 W (Incluida)**
Atenuable: **No**

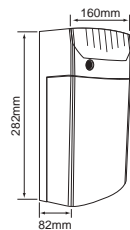

LUMUS ESLED-4002/F

LUZ DE DIA
● 5 000 K

Lúmenes: **3 900 lm**
Potencia: **47 W**
Volts: **100-127 V ~**

Terminado: **Gris**
IRC: **80**
Vida útil: **20 000 h**
Ángulo: **59 °**
IP: **54**
Tipo de lámpara: **LED (Integrado)**
Atenuable: **No**
Incluye fotocelda

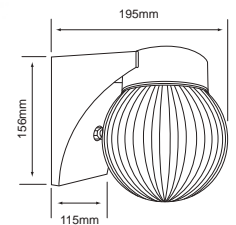

VICENZA II 14GLLED20MV65CF

LUZ DE DIA
● 6 500 K

Lúmenes: **1 300 lm**
Potencia: **14 W**
Volts: **100-240 V ~**

Terminado: **Café**
IRC: **80**
Vida útil: **15 000 h**
Ángulo: **220 °**
IP: **45**
Tipo de base: **E27**
Tipo de lámpara: **LED 14 W (Incluida)**
Atenuable: **No**



TOLEDO I
H-1075/AN
Antracita

Potencia máx.: 120 W
Volts: 100-240 V ~



H-1075/S
Satinado

IP: 45
Tipo de base: E27 x 2
Tipo de lámpara: OPCIONAL (No incluida)



TOLEDO
H-1070/AN
Antracita

Potencia máx.: 100 W
Volts: 100-240 V ~



H-1070/S
Satinado

IP: 45
Tipo de base: GU10 x 2
Tipo de lámpara: GU10 x 2 (No incluida)



URBINO
H-945/B
Blanco

Potencia máx.: 60 W
Volts: 100-240 V ~

H-945/S
Satinado

IP: 45
Tipo de base: E27
Tipo de lámpara: OPCIONAL (No incluida)



TOULON III
20H1175MVS

Potencia máx.: 60 W
Volts: 100-240 V ~

IP: 44
Tipo de base: E27
Tipo de lámpara: OPCIONAL (No incluida)



TROPEA
H-1105/S

Potencia máx.: 100 W
Volts: 100-240 V ~

Terminado: Satinado
IP: 45
Tipo de base: GU10 x 2
Tipo de lámpara: GU10 x 2 (No incluida)

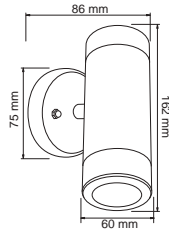

RAUCH
H-1151/AN

Potencia máx.: 60 W
Volts: 100-240 V ~

Terminado: Antracita
IP: 45
Tipo de base: E27
Tipo de lámpara: OPCIONAL (No incluida)

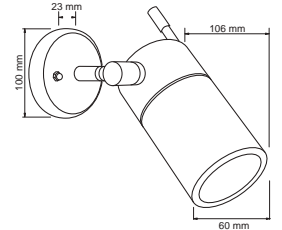
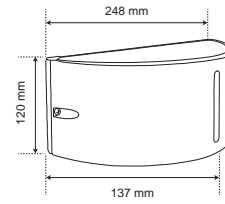

NUEVO
TALLIN
10H760MVS

Potencia máx.: 50 W
Volts: 100-240 V ~

Terminado: Satinado
IP: 45
Tipo de base: GU10
Tipo de lámpara: GU10 (No incluida)

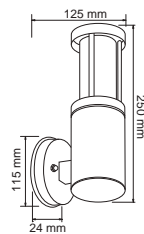

CITRON
H-1180/S

Potencia máx.: 60 W
Volts: 100-240 V ~

Terminado: Satinado
IP: 45
Tipo de base: E27
Tipo de lámpara: OPCIONAL (No incluida)

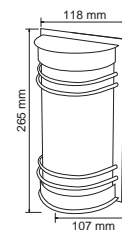

VENECIA
H-1050/S

Potencia máx.: 60 W
Volts: 100-240 V ~

Terminado: Satinado
IP: 45
Tipo de base: E27
Tipo de lámpara: OPCIONAL (No incluida)

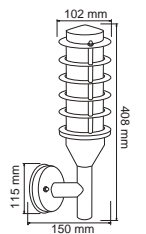

TREVISO
H-1085/S

Potencia máx.: 60 W
Volts: 100-240 V ~

Terminado: Satinado
IP: 45
Tipo de base: E27
Tipo de lámpara: OPCIONAL (No incluida)



B

TURIN
H-800/B
Blanco

Potencia máx.: 60 W
Volts: 100-240 V ~



S

H-800/S
Satinado

IP: 45
Tipo de base: E27
Tipo de lámpara: OPCIONAL (No incluida)

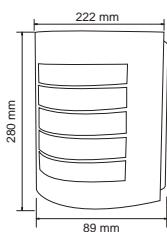

B

TURIN I
H-810/B
Blanco

Potencia máx.: 60 W
Volts: 100-240 V ~



S

H-810/S
Satinado

IP: 45
Tipo de base: E27
Tipo de lámpara: OPCIONAL (No incluida)

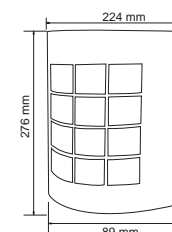

TURIN II
H-815/S
Satinado

Potencia máx.: 60 W
Volts: 100-240 V ~

IP: 45
Tipo de base: E27
Tipo de lámpara: OPCIONAL (No incluida)

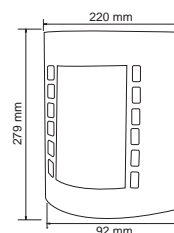

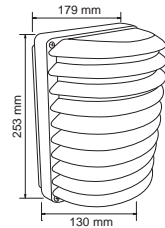

TIRANA
H-1130/S

Potencia máx.: 60 W
Volts: 100-240 V ~

Terminado: **Satinado**
IP: 45
Tipo de base: **E27**
Tipo de lámpara: **OPCIONAL (No incluida)**

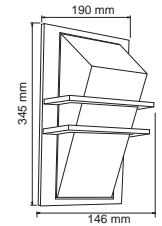

TALIN
H-1190/S

Potencia máx.: 60 W
Volts: 100-240 V ~

Terminado: **Satinado**
IP: 45
Tipo de base: **E27**
Tipo de lámpara: **OPCIONAL (No incluida)**

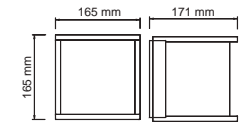

TOULON
H-1200/S

Potencia máx.: 60 W
Volts: 100-240 V ~

Terminado: **Satinado**
IP: 45
Tipo de base: **E27**
Tipo de lámpara: **OPCIONAL (No incluida)**

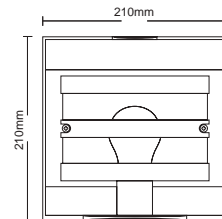

TRENTO
H-1060/S

Potencia máx.: 60 W
Volts: 100-240 V ~

Terminado: **Satinado**
IP: 45
Tipo de base: **E27**
Tipo de lámpara: **OPCIONAL (No incluida)**

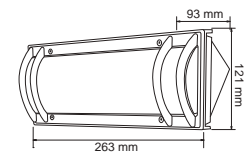

TREZZA
H-1090/B

Potencia máx.: 60 W
Volts: 100-240 V ~

Terminado: **Blanco**
IP: 45
Tipo de base: **E27**
Tipo de lámpara: **OPCIONAL (No incluida)**

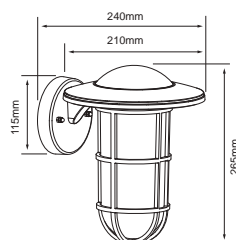

ARA
60FTL8205MVCF

Potencia máx.: 60 W
Volts: 100-240 V ~

Terminado: Café
Tipo de base: E27
Tipo de lámpara: Opcional (No incluida)
IP: 44



B



AQUARIUS
60FTL8203MVB Blanco

Potencia máx.: 60 W
Volts: 100-240 V ~



N

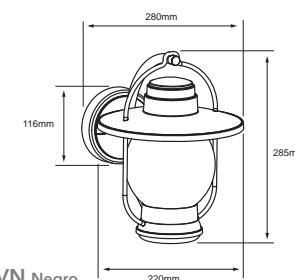

60FTL8203MVN Negro

Tipo de base: E27
Tipo de lámpara: Opcional (No incluida)
IP: 44



B



N

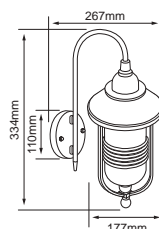

BIXA
FTL-8202/B
Blanco

Potencia máx.: 60 W
Volts: 100-240 V ~

FTL-8202/N
Negro

Tipo de base: E27
Tipo de lámpara: OPCIONAL (No incluida)
IP: 44



B



AURIGA
60FTL8204MVB Blanco

Potencia máx.: 60 W
Volts: 100-240 V ~



N

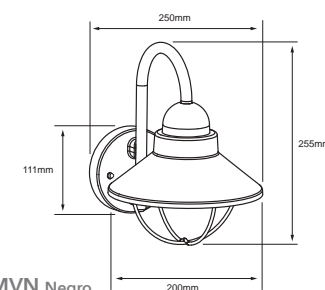

60FTL8204MVN Negro

Tipo de base: E27
Tipo de lámpara: Opcional (No incluida)
IP: 44

LA CORROSIÓN, PRINCIPAL ENEMIGO A VENCER

El ambiente de las Zonas Costeras contiene un alto nivel de salinidad que deterioran los metales de las luminarias, pero Tec nolite tiene la solución con materiales de una gran resistencia hacia la oxidación.

La cercanía del mar ha sido siempre un enorme desafío para la iluminación. Los puntos de luz en andadores, hoteles, muelles y hogares están expuestos a un ambiente húmedo y salino con un poder de corrosión intenso.

El veloz desgaste generado por estas condiciones compromete la seguridad estructural y el funcionamiento eléctrico, lo que ocasiona averías frecuentes y alteraciones en el rendimiento.

Sin embargo, Tec nolite ha pensado en la solución para las necesidades en las Zonas Costeras por lo que pone a su disposición una variedad de productos con materiales CERO CORROSIÓN que resaltarán sus ambientes exteriores al máximo.

Estos materiales pasan por procesos especializados y pruebas que aseguran una excelente calidad en sus componentes, ofreciendo beneficios como:

- Alta resistencia a la corrosión
- Resistencia a solventes químicos
- Mantenimiento mínimo
- Protección extra para tecnologías LED
- Garantía de 1 a 5 años según tecnología



ACERO
Después de 3 años



ALUMINIO
Después de 10 años



TECNOLITE
Después de 15 años



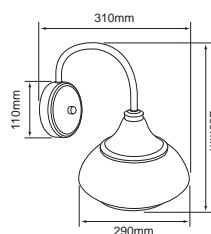

SADIRA
FTL-3425/BA

Potencia máx.: 60 W
Volts: 100-240 V ~

Terminado: Bronce Antiguo
IP: 44
Tipo de base: E27
Tipo de lámpara: OPCIONAL (No incluida)

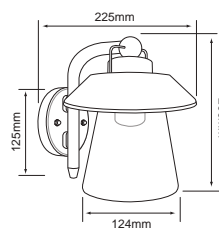

SPICA
FTL-3423/BA

Potencia máx.: 60 W
Volts: 100-240 V ~

Terminado: Bronce Antiguo
IP: 44
Tipo de base: E27
Tipo de lámpara: OPCIONAL (No incluida)



NUEVO
VEGA II
60FTL3429MVN

Potencia: 60 W
Volts: 100-240 V ~

Terminado: Negro
IP: 44
Tipo de lámpara: Opcional (No incluida)

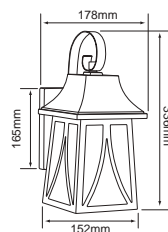

ANTONELLA
FTL-3421/N

Potencia máx.: 60 W
Volts: 100-240 V ~

Terminado: Negro
IP: 44
Tipo de base: E27
Tipo de lámpara: OPCIONAL (No incluida)

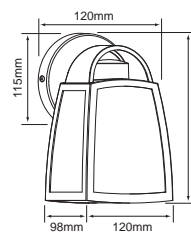

SIRIO
20FTL3424MVN

Potencia máx.: 60 W
Volts: 100-240 V ~

Terminado: Negro
IP: 44
Tipo de base: E27
Tipo de lámpara: OPCIONAL (No incluida)

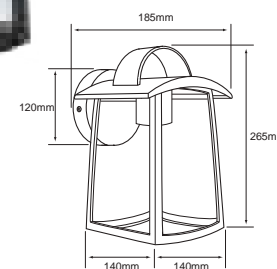

HADAR
20FTL3427MVN

Potencia máx.: 60 W
Volts: 100-240 V ~

Terminado: Negro
IP: 44
Tipo de base: E27
Tipo de lámpara: OPCIONAL (No incluida)

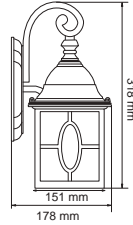

POZNA
FTL-3420/S

Potencia máx.: 60 W
Volts: 100-240 V ~

Terminado: **Satinado**
IP: 44
Tipo de base: **E27**
Tipo de lámpara: **OPCIONAL (No incluida)**

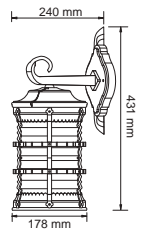

RUSO
FTL-4110/BA

Potencia máx.: 60 W
Volts: 100-240 V ~

Terminado: **Bronce Antiguo**
IP: 44
Tipo de base: **E27**
Tipo de lámpara: **OPCIONAL (No incluida)**

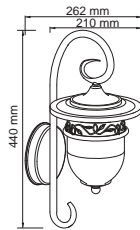

REVENNA
FTL-3330/BA

Potencia máx.: 60 W
Volts: 100-240 V ~

Terminado: **Bronce Antiguo**
IP: 44
Tipo de base: **E27**
Tipo de lámpara: **OPCIONAL (No incluida)**

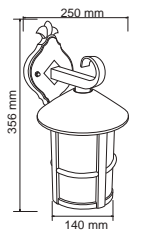

SARAJEVO
FTL-3340/BA

Potencia máx.: 60 W
Volts: 100-240 V ~

Terminado: **Bronce Antiguo**
IP: 44
Tipo de base: **E27**
Tipo de lámpara: **OPCIONAL (No incluida)**

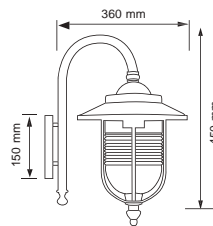

RIMNI
FTL-1402/BA

Potencia máx.: 60 W
Volts: 100-240 V ~

Terminado: **Bronce Antiguo**
IP: 44
Tipo de base: **E27**
Tipo de lámpara: **OPCIONAL (No incluida)**

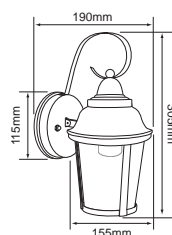

ALLEGRA
FTL-3422/N

Potencia máx.: 60 W
Volts: 100-240 V ~

Terminado: Negro
IP: 44
Tipo de base: E27
Tipo de lámpara: OPCIONAL (No incluida)

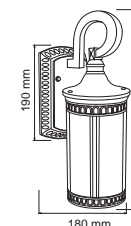

PETRA
FTL-3200/BA

Potencia máx.: 60 W
Volts: 100-240 V ~

Terminado: Bronce Antiguo
IP: 44
Tipo de base: E27
Tipo de lámpara: OPCIONAL (No incluida)

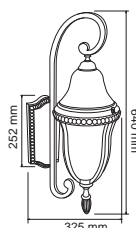

ROCCA
FTL-3000/BA

Potencia máx.: 60 W
Volts: 100-240 V ~

Terminado: Bronce Antiguo
IP: 44
Tipo de base: E27
Tipo de lámpara: OPCIONAL (No incluida)

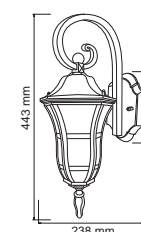

RONDA
FTL-3800/BA

Potencia máx.: 60 W
Volts: 100-240 V ~

Terminado: Bronce Antiguo
IP: 44
Tipo de base: E27
Tipo de lámpara: OPCIONAL (No incluida)

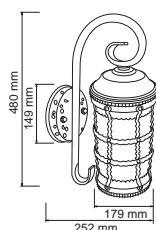

TERME
FTL-4100/BA

Potencia máx.: 60 W
Volts: 100-240 V ~

Terminado: Bronce Antiguo
IP: 44
Tipo de base: E27
Tipo de lámpara: OPCIONAL (No incluida)

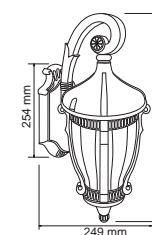

SEGOVIA
FTL-3300/BA

Potencia máx.: 60 W
Volts: 100-240 V ~

Terminado: Bronce Antiguo
IP: 44
Tipo de base: E27
Tipo de lámpara: OPCIONAL (No incluida)

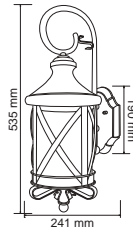

ROMA
FTL-4000/BA

Potencia máx.: 120 W
Volts: 100-240 V ~

Terminado: **Bronce Antiguo**
IP: 44
Tipo de base: E27 x 2
Tipo de lámpara: **OPCIONAL (No incluida)**

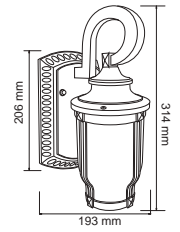

SABINO
FTL-6000/BA

Potencia máx.: 60 W
Volts: 100-240 V ~

Terminado: **Bronce Antiguo**
IP: 44
Tipo de base: E27
Tipo de lámpara: **OPCIONAL (No incluida)**

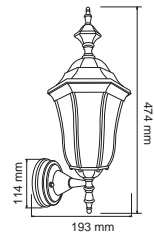

SAN JUAN
FTL-6005/BA

Potencia máx.: 60 W
Volts: 100-240 V ~

Terminado: **Bronce Antiguo**
IP: 44
Tipo de base: E27
Tipo de lámpara: **OPCIONAL (No incluida)**

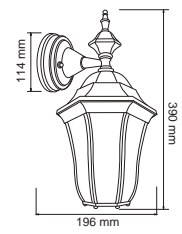

SAN JUAN I
FTL-6005D/BA

Potencia máx.: 60 W
Volts: 100-240 V ~

Terminado: **Bronce Antiguo**
IP: 44
Tipo de base: E27
Tipo de lámpara: **OPCIONAL (No incluida)**

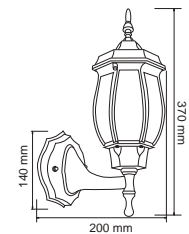

SALERMO
FTL-6002/B
Blanco

FTL-6002/CF
Café

FTL-6002/N
Negro

FTL-6002/V
Verde

Potencia máx.: 60 W
Volts: 100-240 V ~

IP: 44
Tipo de base: E27

Tipo de lámpara: **OPCIONAL (No incluida)**

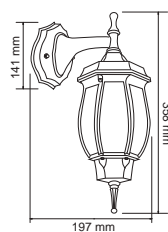

SALERMO I

FTL-6002D/B
Blanco

Potencia máx.: 60 W
Volts: 100-240 V ~

FTL-6002D/N
Negro

IP: 44
Tipo de base: E27
Tipo de lámpara: OPCIONAL (No incluida)

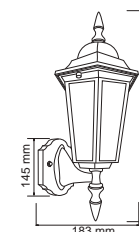

SAN REMO

FTL-7055/B
Blanco

Potencia máx.: 60 W
Volts: 100-240 V ~

FTL-7055/N
Negro

IP: 44
Tipo de base: E27
Tipo de lámpara: OPCIONAL (No incluida)

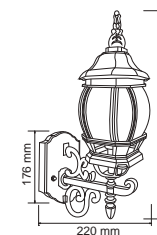

SIENA

FTL-7355/B
Blanco

Potencia máx.: 60 W
Volts: 100-240 V ~

FTL-7355/CF
Café

IP: 44
Tipo de base: E27

FTL-7355/N
Negro

Tipo de lámpara: OPCIONAL (No incluida)

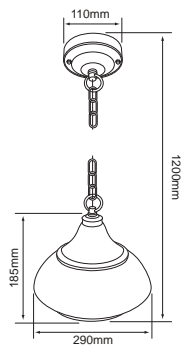

GIEDI
FTL-3426/BA

Potencia máx.: 60 W
Volts: 100-240 V ~

Terminado: Bronce Antiguo
IP: 44
Tipo de base: E27
Tipo de lámpara: OPCIONAL (No incluida)

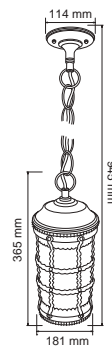

TERME I
FTL-4101/BA

Potencia máx.: 60 W
Volts: 100-240 V ~

Terminado: Bronce Antiguo
IP: 44
Tipo de base: E27
Tipo de lámpara: OPCIONAL (No incluida)

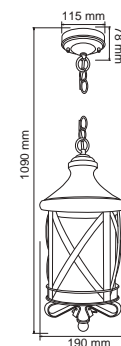

ROMA II
FTL-4001/BA

Potencia máx.: 120 W
Volts: 100-240 V ~

Terminado: Bronce Antiguo
IP: 44
Tipo de base: E27 x 2
Tipo de lámpara: OPCIONAL (No incluida)

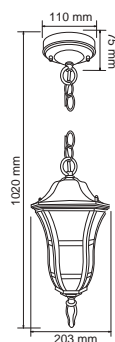

RONDA I
FTL-3801/BA

Potencia máx.: 60 W
Volts: 100-240 V ~

Terminado: Bronce Antiguo
IP: 44
Tipo de base: E27
Tipo de lámpara: OPCIONAL (No incluida)

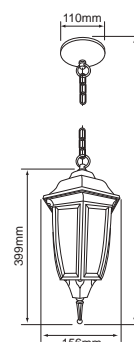

SANTIAGO
FTL-6003/N

Potencia máx.: 60 W
Volts: 100-240 V ~

Terminado: Negro
IP: 44
Tipo de base: E27
Tipo de lámpara: OPCIONAL (No incluida)



B



CF



N

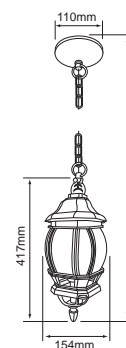

SIENA II
FTL-7356/B
Blanco

Potencia máx.: 60 W
Volts: 100-240 V ~

FTL-7356/CF
Café

IP: 44
Tipo de base: E27

FTL-7356/N
Negro

Tipo de lámpara: OPCIONAL (No incluida)



BOOTES
10HLED1210MV30N

LUZ SUAVE CÁLIDA
● 3 000 K

Lúmenes: **584 lm**
Potencia: **10 W**
Volts: **100-240 V ~**

Terminado: **Negro**
IRC: **80**
Vida útil: **30 000 h**
Ángulo: **132 °**
IP: **54**
Tipo de base: **30 000 h**
Tipo de lámpara: **LED (integrado)**
Atenuable: **No**



DRACO
09HLED1203MV30N

LUZ SUAVE CÁLIDA
● 3 000 K

Lúmenes: **418 lm**
Potencia: **9 W**
Volts: **100-240 V ~**

Terminado: **Negro**
IRC: **80**
Vida útil: **30 000 h**
Ángulo: **115 °**
IP: **54**
Tipo de lámpara: **LED (integrado)**
Atenuable: **No**



CRATER
09HLED1204MV30N

LUZ SUAVE CÁLIDA
● 3 000 K

Lúmenes: **237 lm**
Potencia: **9 W**
Volts: **100-240 V ~**

Terminado: **Negro**
IRC: **80**
Vida útil: **30 000 h**
Ángulo: **78 °**
IP: **54**
Tipo de lámpara: **LED (integrado)**
Atenuable: **No**



COMA
09HLED429MV30N

LUZ SUAVE CÁLIDA
● 3 000 K

Lúmenes: **507 lm**
Potencia: 9 W
Volts: 100-240 V ~

Terminado: **Negro**
IRC: **80**
Vida útil: **30 000 h**
Ángulo: 38 °
IP: 54
Tipo de lámpara: **LED (integrado)**
Atenuable: **No**



EQUULEUS
09HLED431MV30N

LUZ SUAVE CÁLIDA
● 3 000 K

Lúmenes: **349 lm**
Potencia: 9 W
Volts: 100-240 V ~

Terminado: **Negro**
IRC: **80**
Vida útil: **30 000 h**
Ángulo: 102 °
IP: 54
Tipo de lámpara: **LED (integrado)**
Atenuable: **No**



ERIDANUS
8HLED1182MV30N

LUZ SUAVE CÁLIDA
● 3 000 K

Lúmenes: **630 lm**
Potencia: 8 W
Volts: 100-240 V ~

Terminado: **Negro**
IRC: **80**
Vida útil: **30 000 h**
Ángulo: 36 °
IP: 65
Tipo de lámpara: **LED (integrado)**
Atenuable: **No**

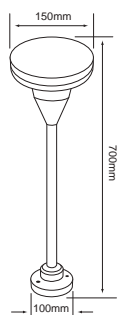

ADHARA II

HLED-1175/30/G

LUZ SUAVE CÁLIDA
● 3 000 K

Lúmenes: **700 lm**
Potencia: **10 W**
Volts: **100-240 V ~**

Terminado: **Gris**
IRC: **80**
Vida útil: **15 000 h**
Ángulo: **106°**
IP: **65**
Tipo de lámpara: **LED (Integrado)**
Atenuable: **No**

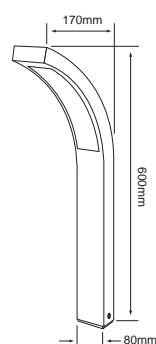

MERIDIA

HLED-412/30

LUZ SUAVE CÁLIDA
● 3 000 K

Lúmenes: **400 lm**
Potencia: **6.5 W**
Volts: **100-240 V ~**

Terminado: **Gris**
IRC: **80**
Vida útil: **20 000 h**
Ángulo: **110°**
IP: **44**
Tipo de lámpara: **LED (Integrado)**
Atenuable: **No**

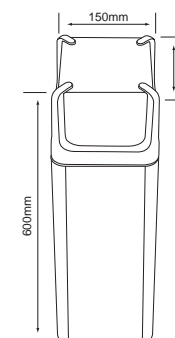
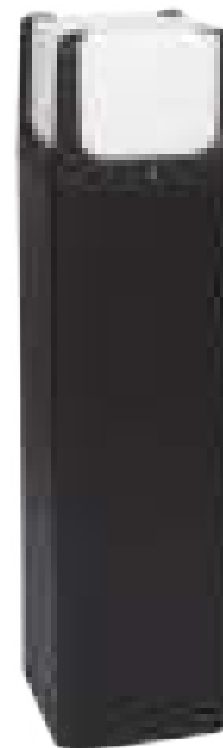

CETUS

HLED-1202/G

LUZ SUAVE CÁLIDA
● 3 000 K

Lúmenes: **500 lm**
Potencia: **11 W**
Volts: **100-240 V ~**

Terminado: **Gris**
IRC: **80**
Vida útil: **20 000 h**
Ángulo: **155°**
IP: **54**
Tipo de lámpara: **LED (Integrado)**
Atenuable: **No**

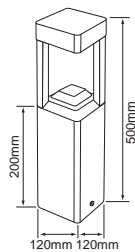

POLIS I
10HLED1205MV30N

LUZ SUAVE CÁLIDA
● 3 000 K

Lúmenes: **360 lm**
Potencia: 10 W
Volts: 100-240 V ~

Terminado: **Negro**
IRC: 80
Vida útil: **15 000 h**
Ángulo: 350 °
IP: 44
Tipo de lámpara: LED (Integrado)
Atenuable: No

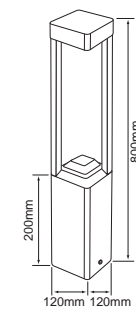

POLIS II
10HLED1208MV30N

LUZ SUAVE CÁLIDA
● 3 000 K

Lúmenes: **360 lm**
Potencia: 10 W
Volts: 100-240 V ~

Terminado: **Negro**
IRC: 80
Vida útil: **15 000 h**
Ángulo: 350 °
IP: 44
Tipo de lámpara: LED (Integrado)
Atenuable: No

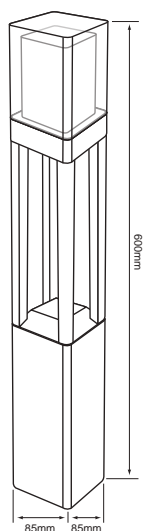

OBELIX I HLED-001/N/30

LUZ SUAVE CÁLIDA
● 3 000 K

Lúmenes: **635 lm**
Potencia: **13 W**
Volts: **100-240 V ~**

Terminado: **Negro**
IRC: **80**
Vida útil: **30 000 h**
Ángulo: **120 °**
IP: **65**
Tipo de lámpara: **LED (Integrado)**
Atenuable: **No**

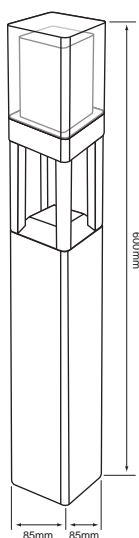

OBELIX II HLED-002/N/30

LUZ SUAVE CÁLIDA
● 3 000 K

Lúmenes: **495 lm**
Potencia: **13 W**
Volts: **100-240 V ~**

Terminado: **Negro**
IRC: **80**
Vida útil: **30 000 h**
Ángulo: **120 °**
IP: **65**
Tipo de lámpara: **LED (Integrado)**
Atenuable: **No**

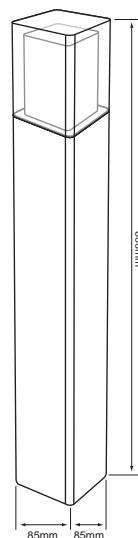

OBELIX III HLED-003/N/30

LUZ SUAVE CÁLIDA
● 3 000 K

Lúmenes: **770 lm**
Potencia: **13 W**
Volts: **100-240 V ~**

Terminado: **Negro**
IRC: **80**
Vida útil: **30 000 h**
Ángulo: **120 °**
IP: **65**
Tipo de lámpara: **LED (Integrado)**
Atenuable: **No**

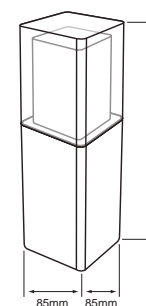

OBELIX IV HLED-004/N/30

LUZ SUAVE CÁLIDA
● 3 000 K

Lúmenes: **810 lm**
Potencia: **13 W**
Volts: **100-240 V ~**

Terminado: **Negro**
IRC: **80**
Vida útil: **30 000 h**
Ángulo: **120 °**
IP: **65**
Tipo de lámpara: **LED (Integrado)**
Atenuable: **No**



CUMBRES I
HLED-130/001/30/S

LUZ SUAVE CÁLIDA
● 3 000 K

Lúmenes: **200 lm**
Potencia: **4 W**
Volts: **100-127 V ~**

Terminado: **Satinado**
IRC: **80**
Vida útil: **20 000 h**
Ángulo: **97 °**
IP: **44**
Tipo de lámpara: **LED (Integrado)**
Atenuable: **No**

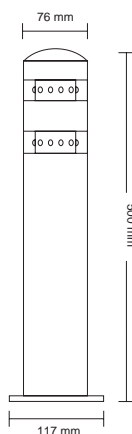

ALMERIA
HLED-100/S

LUZ SUAVE CÁLIDA
● 3 000 K

Lúmenes: **70 lm**
Potencia: **3 W**
Volts: **100-127 V ~**

Terminado: **Satinado**
IRC: **80**
Vida útil: **15 000 h**
Ángulo: **15 °**
IP: **65**
Tipo de lámpara: **LED (Integrado)**
Atenuable: **No**



ALORA
HLED-205/7W/30/S

LUZ SUAVE CÁLIDA
● 3 000 K

Lúmenes: **260 lm**
Potencia: **7 W**
Volts: **100-240 V ~**

Terminado: **Satinado**
IRC: **80**
Vida útil: **30 000 h**
Ángulo: **120 °**
IP: **45**
Tipo de lámpara: **LED (Integrado)**
Atenuable: **No**

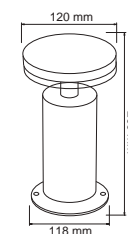

ALORA I
HLED-204/7W/30/S

LUZ SUAVE CÁLIDA
● 3 000 K

Lúmenes: **260 lm**
Potencia: **7 W**
Volts: **100-240 V ~**

Terminado: **Satinado**
IRC: **80**
Vida útil: **30 000 h**
Ángulo: **120 °**
IP: **45**
Tipo de lámpara: **LED (Integrado)**
Atenuable: **No**

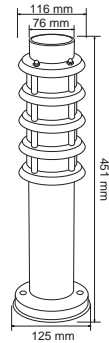

AMSTERDAM
H-430/S

Potencia máx.: 60 W
Volts: 100-240 V ~

Terminado: Satinado
IP: 45
Tipo de base: E27
Tipo de lámpara: OPCIONAL (No incluida)

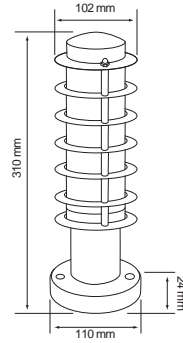

ALPINO
H-425/S

Potencia máx.: 60 W
Volts: 100-240 V ~

Terminado: Satinado
IP: 45
Tipo de base: E27
Tipo de lámpara: OPCIONAL (No incluida)

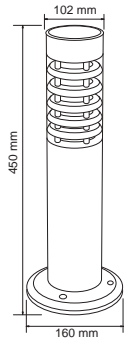

ANKARA
H-414/S

Potencia máx.: 60 W
Volts: 100-240 V ~

Terminado: Satinado
IP: 45
Tipo de base: E27
Tipo de lámpara: OPCIONAL (No incluida)

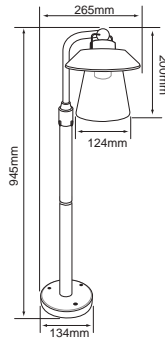

SPICA II
H-3423/BA
Bronce Antiguo

Potencia máx.: 60 W
Volts: 100-240 V ~

Terminado: Bronce Antiguo
IP: 44
Tipo de base: E27
Tipo de lámpara: OPCIONAL (No incluida)

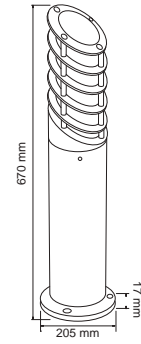

ALTAMIRA
H-450/S

Potencia máx.: 60 W
Volts: 100-240 V ~

Terminado: Satinado
IP: 67
Tipo de base: E27
Tipo de lámpara: OPCIONAL (No incluida)

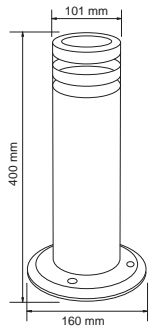

ALMATY
H-418/S

Potencia máx.: 60 W
Volts: 100-240 V ~

Terminado: Satinado
IP: 45
Tipo de base: E27
Tipo de lámpara: OPCIONAL (No incluida)



N



S

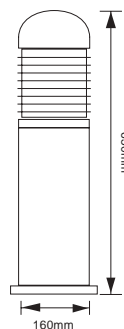

ALMODOVAR
H-410/N
Negro

Potencia máx.: 60 W
Volts: 100-240 V ~

IP: 45
Tipo de base: E27
Tipo de lámpara: OPCIONAL (No incluida)



ANTEQUERA I
HFV-820/N

Potencia máx.: 60 W
Volts: 100-240 V ~

Terminado: Negro
IP: 45
Tipo de base: E27
Tipo de lámpara: OPCIONAL (No incluida)

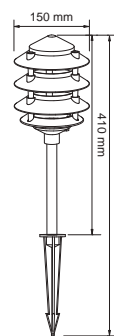

CF



V

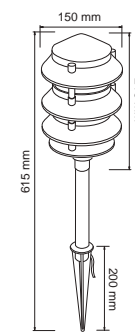

ANTEQUERA
H-820/CF
Café

Potencia máx.: 60 W
Volts: 100-240 V ~

H-820/V
Verde

IP: 45
Tipo de base: E27
Tipo de lámpara: OPCIONAL (No incluida)

LED

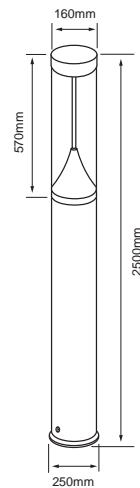

FORNAX
30HLED2500MV30N

LUZ SUAVE CÁLIDA
● 3 000 K
Lúmenes: **2 344 lm**
Potencia: 30 W
Volts: 100 - 277 V ~

Terminado: Negro
IRC: 80
Vida útil: 30 000 h
Ángulo: 180 °
Tipo de lámpara: LED (integrado)
IP: 65
Incluye herrajes de instalación

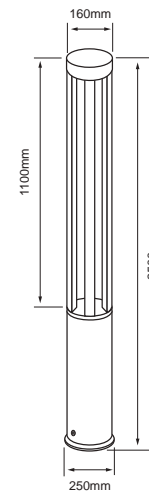

HOROLOGIUM
25HLED2501MV30N

LUZ SUAVE CÁLIDA
● 3 000 K
Lúmenes: **2 120 lm**
Potencia: 25 W
Volts: 100 - 277 V ~

Terminado: Negro
IRC: 80
Vida útil: 30 000 h
Ángulo: 65 °
Tipo de lámpara: LED (integrado)
IP: 65
Incluye herrajes de instalación

SIN LÁMPARA

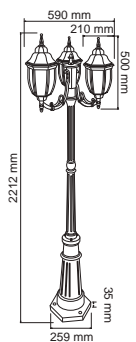

BADALONA
PFT-6004-3/CF
Café

Potencia máx.: 180 W
Volts: 100-240 V ~

PFT-6004-3/N
Negro

IP: 45
Tipo de base: E27 x 3
Tipo de lámpara: OPCIONAL (No incluida)



EXTERIOR
ACENTO

VIVE UNA NUEVA ERA CON
ACENTOS DE LUZ QUE DESTACAN TUS MOMENTOS

tecnolite[®]
LA LUZ ES TUYA



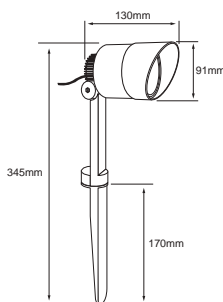

ARCTURUS
6HLED757V30G

LUZ SUAVE CÁLIDA
● 3 000 K

Lúmenes: **389 lm**
Potencia: 6 W
Volts: 127 V ~

Terminado: Gris
IRC: 80
Vida útil: **20 000 h**
Ángulo: 96 °
IP: 54
Tipo de lámpara: LED (Integrado)
Atenuable: No

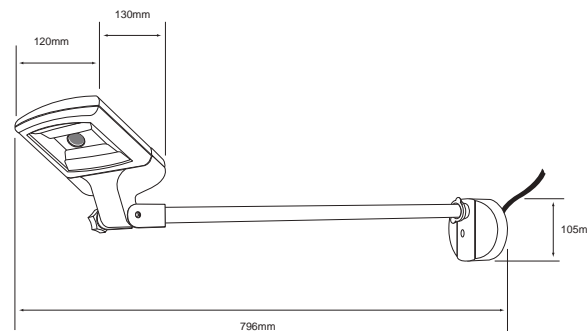

PORT LOUIS
ES-LED/530/40

LUZ BLANCA NEUTRA
○ 4 000 K

Lúmenes: **800 lm**
Potencia: 11 W
Volts: 100-127 V ~

Aplicación: Muro
Terminado: Gris
IRC: 80
Vida útil: **20 000 h**
Ángulo: 105 °
IP: 65
Tipo de lámpara: LED (Integrado)
Atenuable: No

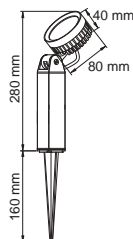

BENDIN
HLED-776/6W/30

LUZ SUAVE CÁLIDA
● 3 000 K

Lúmenes: **350 lm**
Potencia: 6 W
Volts: 100-240 V ~

Terminado: Gris
IRC: 80
Vida útil: **20 000 h**
Ángulo: 25 °
IP: 65
Tipo de lámpara: LED (Integrado)
Atenuable: No
Incluye estaca

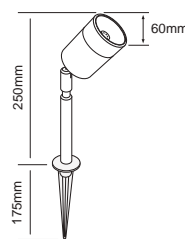

BURSERA
HLED-756/S

LUZ SUAVE CÁLIDA
● 3 000 K

Lúmenes: **300 lm**
Potencia: 4.5 W
Volts: 127 V ~

Terminado: Satin
IRC: 80
Vida útil: **20 000 h**
Ángulo: 49 °
IP: 44
Tipo de lámpara: LED (Integrado)
Atenuable: No
Incluye estaca

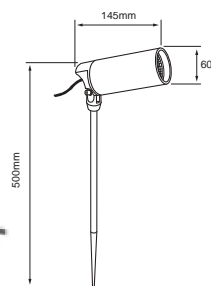

KRAZ
12HLED751MV30N

LUZ SUAVE CÁLIDA
● 3 000 K

Lúmenes: **760 lm**
Potencia: 12 W
Volts: 100-240 V ~

Terminado: Negro / Oro
IRC: 80
Vida útil: **30 000 h**
Ángulo: 24 °
IP: 65
Tipo de lámpara: LED (Integrado)
Atenuable: No

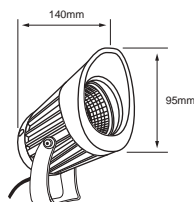

LYNX I

10HLED762MV30N

LUZ SUAVE CÁLIDA
● 3 000 K

Lúmenes: **713 lm**
Potencia: **10 W**
Volts: **100-240 V ~**

Terminado: **Negro**
IRC: **80**
Vida útil: **30 000 h**
Ángulo: **27 °**

IP: **65**
Tipo de lámpara: **LED (integrado)**
Atenuable: **No**
Incluye estaca

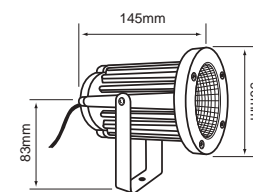

BILBAU

HLED-750/N

LUZ BLANCA NEUTRA
○ 4 000 K

Lúmenes: **500 lm**
Potencia: **8 W**
Volts: **100-240 V ~**

Terminado: **Negro**
IRC: **70**
Vida útil: **15 000 h**

Ángulo: **40 °**
IP: **65**
Tipo de lámpara: **LED (Integrado)**
Atenuable: **No**

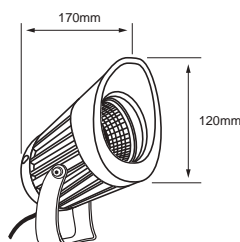

LYNX II

20HLED763MV30N

LUZ SUAVE CÁLIDA
● 3 000 K

Lúmenes: **1 740 lm**
Potencia: **20 W**
Volts: **100-240 V ~**

Terminado: **Negro**
IRC: **80**
Vida útil: **30 000 h**

Ángulo: **23 °**
IP: **65**
Tipo de lámpara: **LED (integrado)**
Atenuable: **No**
Incluye estaca

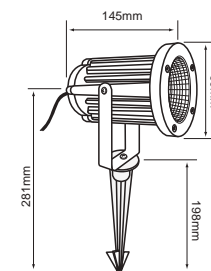

BILBAU I

HLED-755/N

LUZ BLANCA NEUTRA
○ 4 000 K

Lúmenes: **500 lm**
Potencia: **8 W**
Volts: **100-240 V ~**

Terminado: **Negro**
IRC: **70**
Vida útil: **15 000 h**

Ángulo: **40 °**
IP: **65**
Tipo de lámpara: **LED (Integrado)**
Atenuable: **No**
Incluye estaca

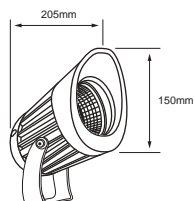

LYNX III

30HLED764MV30N

LUZ SUAVE CÁLIDA
● 3 000 K

Lúmenes: **1 899 lm**
Potencia: **30 W**
Volts: **100-240 V ~**

Terminado: **Negro**
IRC: **80**
Vida útil: **30 000 h**
Ángulo: **24 °**

IP: **65**
Tipo de lámpara: **LED (integrado)**
Atenuable: **No**
Incluye estaca

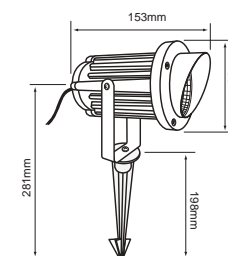

BILBAU II

HLED-760/N

LUZ BLANCA NEUTRA
○ 4 000 K

Lúmenes: **500 lm**
Potencia: **8 W**
Volts: **100-240 V ~**

Terminado: **Negro**
IRC: **70**
Vida útil: **15 000 h**

Ángulo: **40 °**
IP: **65**
Tipo de lámpara: **LED (Integrado)**
Atenuable: **No**
Incluye estaca

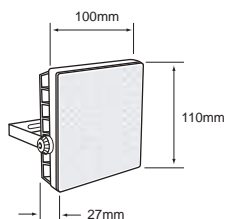

LUMIERE I
LQ-LED/001/30
LUZ SUAVE CÁLIDA
● 3 000 K

LQ-LED/001/65
LUZ DE DÍA
● 6 500 K

Lúmenes: **800 lm**
Potencia: 10 W
Volts: 100-240 V ~

Terminado: Negro
IRC: 80
Vida útil: **25 000 h**
Ángulo: 90 °

IP: 65
Tipo de lámpara: LED (Integrado)
Atenuable: No

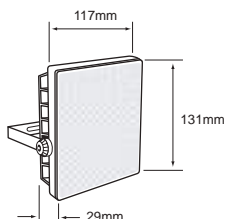

LUMIERE II
LQ-LED/002/30
LUZ SUAVE CÁLIDA
● 3 000 K

LQ-LED/002/65
LUZ DE DÍA
● 6 500 K

Lúmenes: **1 600 lm**
Potencia: 20 W
Volts: 100-240 V ~

Terminado: Negro
IRC: 80
Vida útil: **25 000 h**
Ángulo: 90 °

IP: 65
Tipo de lámpara: LED (Integrado)
Atenuable: No

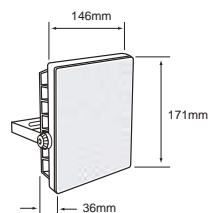

LUMIERE III
LQ-LED/003/30
LUZ SUAVE CÁLIDA
● 3 000 K

LQ-LED/003/65
LUZ DE DÍA
● 6 500 K

Lúmenes: **2 400 lm**
Potencia: 30 W
Volts: 100-240 V ~

Terminado: Negro
IRC: 80
Vida útil: **25 000 h**
Ángulo: 90 °
IP: 65
Tipo de lámpara: LED (Integrado)
Atenuable: No

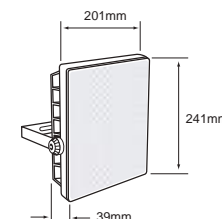

LUMIERE IV
LQ-LED/004/30
LUZ SUAVE CÁLIDA
● 3 000 K

LQ-LED/004/65
LUZ DE DÍA
● 6 500 K

Lúmenes: **4 000 lm**
Potencia: 50 W
Volts: 100-240 V ~

Terminado: Negro
IRC: 80
Vida útil: **25 000 h**
Ángulo: 90 °
IP: 65
Tipo de lámpara: LED (Integrado)
Atenuable: No

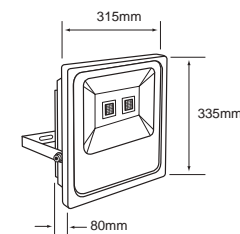

LUMIERE V
LQ-LED/005/30
LUZ SUAVE CÁLIDA
● 3 000 K

Lúmenes: **5 600 lm**
Potencia: 70 W
Volts: 100-240 V ~

Terminado: Negro
IRC: 70
Vida útil: **20 000 h**
Ángulo: 90 °
IP: 65
Tipo de lámpara: LED (Integrado)
Atenuable: No



CYPERUS I

10LQLED30MVN Negro

LUZ SUAVE CÁLIDA

● 3 000 K

Lúmenes: 900 lm

10LQLED65MVN Negro

LUZ DE DÍA

● 6 500 K

Lúmenes: 1 000 lm

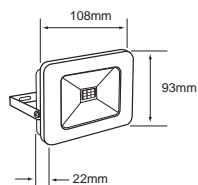

Potencia: 10 W
Volts: 100-240 V ~

IRC: 70
Vida útil: 20 000 h
Ángulo: 110 °

IP: 65
Tipo de lámpara: LED (Integrado)
Atenuable: No



CYPERUS II

20LQLED30MVN Negro

LUZ SUAVE CÁLIDA

● 3 000 K

Lúmenes: 1 800 lm

20LQLED65MVN Negro

LUZ DE DÍA

● 6 500 K

Lúmenes: 2 000 lm

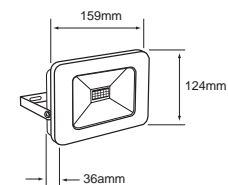

Potencia: 20 W
Volts: 100-240 V ~

IRC: 70
Vida útil: 20 000 h
Ángulo: 110 °

IP: 65
Tipo de lámpara: LED (Integrado)
Atenuable: No



CYPERUS III

30LQLED30MVN Negro

LUZ SUAVE CÁLIDA

● 3 000 K

Lúmenes: 2 700 lm

30LQLED65MVN Negro

LUZ DE DÍA

● 6 500 K

Lúmenes: 3 000 lm

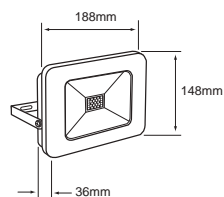

Potencia: 30 W
Volts: 100-240 V ~

IRC: 70
Vida útil: 20 000 h
Ángulo: 110 °

IP: 65
Tipo de lámpara: LED (Integrado)
Atenuable: No



CYPERUS IV

50LQLED30MVN Negro

LUZ SUAVE CÁLIDA

● 3 000 K

Lúmenes: 4 500 lm

50LQLED65MVN Negro

LUZ DE DÍA

● 6 500 K

Lúmenes: 5 000 lm

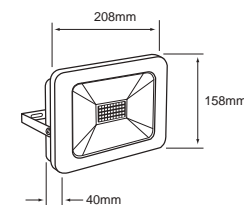

Potencia: 50 W
Volts: 100-240 V ~

IRC: 70
Vida útil: 20 000 h
Ángulo: 110 °

IP: 65
Tipo de lámpara: LED (Integrado)
Atenuable: No



LUZ ÁMBAR

NUEVO

ALADFAR I

50LQLEDT18MVN

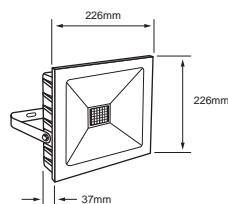

LUZ ÁMBAR
● 1 800 K

Lúmenes: 3 000 lm
Potencia: 50 W
Volts: 100-240 V ~

Terminado: Negro
IRC: 70
Vida útil: 25 000 h
Ángulo: 90 °

IP: 65
Tipo de lámpara: LED (Integrado)
Incluye: Driver LED
Atenuable: No



LUZ ÁMBAR

NUEVO

ALADFAR II

100LQLEDT18MVN

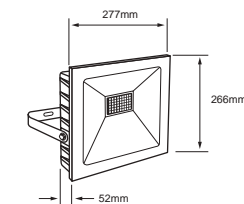

LUZ ÁMBAR
● 1 800 K

Lúmenes: 6 000 lm
Potencia: 100 W
Volts: 100-240 V ~

Terminado: Negro
IRC: 70
Vida útil: 25 000 h
Ángulo: 90 °

IP: 65
Tipo de lámpara: LED (Integrado)
Incluye: Driver LED
Atenuable: No



IZAR I
70LQLED30MVN
 LUZ SUAVE CÁLIDA
 ● 3 000 K
 Lúmenes: **5 600 lm**

Potencia: 70 W
 Volts: 100-240 V ~

70LQLED65MVN
 LUZ DE DÍA
 ● 6 500 K
 Lúmenes: **6 000 lm**

Terminado: Negro
 IRC: 70
 Vida útil: **20 000 h**
 Ángulo: 110 °
 IP: 65
 Tipo de lámpara: LED (Integrado)
 Atenuable: No



IZAR III
150LQLED65MVN

LUZ DE DÍA
 ● 6 500 K

Lúmenes: **12 000 lm**
 Potencia: 150 W
 Volts: 100-240 V ~

Terminado: Negro
 IRC: 80
 Vida útil: **20 000 h**
 Ángulo: 110 °
 IP: 65
 Tipo de lámpara: LED (Integrado)
 Atenuable: No



IZAR II
100LQLED30MVN
 LUZ SUAVE CÁLIDA
 ● 3 000 K
 Lúmenes: **7 000 lm**

Potencia: 100 W
 Volts: 100-240 V ~

100LQLED65MVN
 LUZ DE DÍA
 ● 6 500 K
 Lúmenes: **8 000 lm**

Terminado: Negro
 IRC: 70
 Vida útil: **20 000 h**
 Ángulo: 110 °
 IP: 65
 Tipo de lámpara: LED (Integrado)
 Atenuable: No



IZAR IV
200LQLED65MVN

LUZ DE DÍA
 ● 6 500 K

Lúmenes: **16 000 lm**
 Potencia: 200 W
 Volts: 100-240 V ~

Terminado: Negro
 IRC: 80
 Vida útil: **20 000 h**
 Ángulo: 110 °
 IP: 65
 Tipo de lámpara: LED (Integrado)
 Atenuable: No

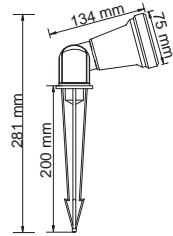

BILBAO
H-750/V

Potencia: 50 W
Volts: 100-240 V ~ / 12 V ~

Terminado: Verde
IP: 45
Tipo de base: GX5.3
Tipo de lámpara: EXN (No incluida)
Incluye estaca

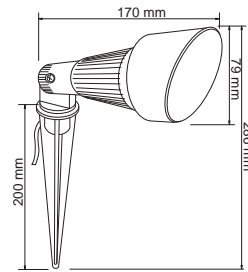

BILBAO I
H-750-V/N

Potencia: 50 W
Volts: 100-240 V ~ / 12 V ~

Terminado: Negro
IP: 45
Tipo de base: GX5.3
Tipo de lámpara: EXN (No incluida)
Incluye estaca

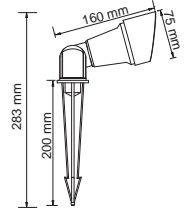

BILBAO III
HFV-750-V/N

Potencia máx.: 20 W
Volts: 100-240 V ~

Terminado: Negro
IP: 45
Tipo de base: GX5.3
Tipo de lámpara: MR16 (No incluida)
Incluye estaca

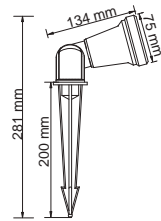

BILBAO IV
HFV-750/N

Potencia máx.: 20 W
Volts: 100-240 V ~

Terminado: Negro
IP: 45
Tipo de base: GX5.3
Tipo de lámpara: MR16 (No incluida)
Incluye estaca

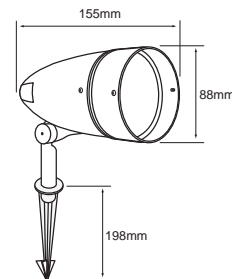

BACO
H-780/CF

Potencia máx.: 50 W
Volts: 100-240 V ~

Terminado: Café
IP: 45
Tipo de base: E27
Tipo de lámpara: PAR20 (No incluida)
Incluye estaca

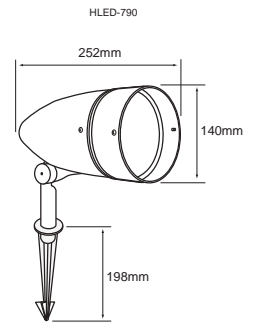

BACO I
H-790/CF

Potencia máx.: 90 W
Volts: 100-240 V ~

Terminado: Café
IP: 45
Tipo de base: E27
Tipo de lámpara: PAR38 (No incluida)
Incluye estaca

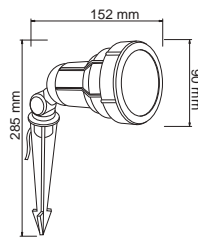

BILAR
H-715/N

Potencia máx.: 50 W
Volts: 100-240 V ~

Terminado: Negro
IP: 65
Tipo de base: E27

Tipo de lámpara: PAR20 (No incluida)
Incluye estaca

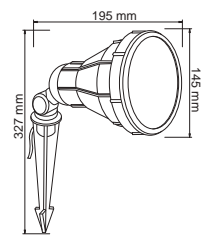

BILAR I
H-725/N

Potencia máx.: 90 W
Volts: 100-240 V ~

Terminado: Negro
IP: 65
Tipo de base: E27

Tipo de lámpara: PAR38 (No incluida)
Incluye estaca

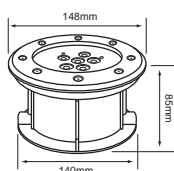

CHICAGO HLED-530/7.5W/30

LUZ SUAVE CÁLIDA
● 3 000 K

Lúmenes: **350 lm**
Potencia: 7.5 W
Volts: 100-240 V ~

Terminado: **Satinado**
IRC: **80**
Vida útil: **30 000 h**
Ángulo: **40 °**
IP: **68**
Tipo de lámpara: **LED (Integrado)**
Corte de empotramiento: **140 mm**
Atenuable: **No**
No utilice fuera del agua

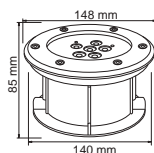

CHICAGO I HLED-530/7.5WRGB

RGB
● RGB

Potencia: 7.5 W
Volts: 100-240 V ~

Terminado: **Satinado**
Vida útil: **30 000 h**
Ángulo: **40 °**
IP: **68**
Tipo de lámpara: **LED (Integrado)**
Corte de empotramiento: **140 mm**
Atenuable: **No**
No utilice fuera del agua
incluye driver con secuencia de color

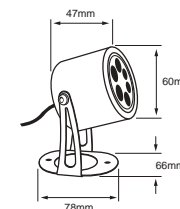

ANTARES I 6HLED511DC30S

LUZ SUAVE CÁLIDA
● 3 000 K

Lúmenes: **450 lm**
Potencia: 6.5 W
Volts: 12 VDC

Terminado: **Satin**
IRC: **80**
Vida útil: **20 000 h**
Ángulo: **15 °**
IP: **68**
Tipo de lámpara: **LED (Integrado)**
Atenuable: **No**
Para uso exclusivo dentro del agua
Requiere transformador 12 VDC

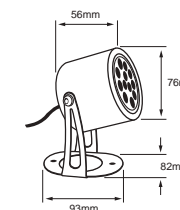
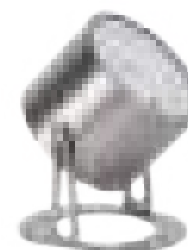

ANTARES II 10HLED512DC30S

LUZ SUAVE CÁLIDA
● 3 000 K

Lúmenes: **740 lm**
Potencia: 10 W
Volts: 12 VDC

Terminado: **Satin**
IRC: **80**
Vida útil: **20 000 h**
Ángulo: **21 °**
IP: **68**
Tipo de lámpara: **LED (Integrado)**
Atenuable: **No**
Para uso exclusivo dentro del agua
Requiere transformador 12 VDC

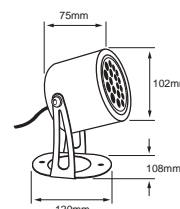

ANTARES III 14HLED513DC30S

LUZ SUAVE CÁLIDA
● 3 000 K

Lúmenes: **1 040 lm**
Potencia: 14 W
Volts: 12 VDC

Terminado: **Satin**
IRC: **80**
Vida útil: **20 000 h**
Ángulo: **21 °**
IP: **68**
Tipo de lámpara: **LED (Integrado)**
Atenuable: **No**
Para uso exclusivo dentro del agua
Requiere transformador 12 VDC



DENIA
H-505/N Negro

LUZ SUAVE CÁLIDA
● 3 000 K

Lúmenes: **330 lm**
Potencia: 50 W
Volts: 100-127 V ~ / 12 V ~

IRC: 80
Vida útil: **2 000 h**
Ángulo: 38 °
IP: 67

H-500/V Verde



Tipo de base: **GX5.3**
Tipo de lámpara: **EXN 50 W (Incluída)**
Atenuable: **No**
Sumergible baja profundidad
Requiere transformador 12 V

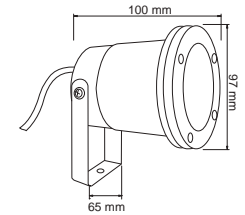

ESCALONA
H-510/S

LUZ SUAVE CÁLIDA
● 3 000 K

Lúmenes: **330 lm**
Potencia: 50 W
Volts: 100-127 V ~ / 12 V ~

Terminado: **Satinado**
IRC: 80
Vida útil: **2 000 h**
Ángulo: 38 °
IP: 68
Tipo de base: **GX5.3**
Tipo de lámpara: **EXN 50 W (Incluída)**
Atenuable: **No**
Sumergible baja profundidad
Requiere transformador 12 V

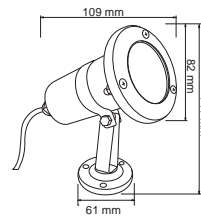

DIJON
H-520/3W/30

LUZ SUAVE CÁLIDA
● 3 000 K

Lúmenes: **150 lm**
Potencia: 3 W
Volts: 12 V

Terminado: **Satinado**
IRC: 80
Vida útil: **20 000 h**
Ángulo: 20 °
IP: 68
Tipo de lámpara: **LED (Integrado)**
Corte de empotramiento: **100 mm**
Atenuable: **No**
Sumergible máxima 1 m
Requiere Driver 12 V

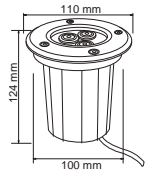

CONTROLADOR PARA LUMINARIO
H-520/36W/CONTROL

Potencia: 36 W
Volts: 100-127 V ~

Terminado: **Grís**
Uso exclusivo con H-520/3W/RGB

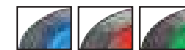
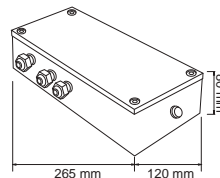

DIJON
H-520/3W/RGB

RGB
● RGB

Potencia: 3 W
Volts: 12 V

Terminado: **Satinado**
Vida útil: **20 000 h**
Ángulo: 20 °
IP: 68
Tipo de lámpara: **LED (Integrado)**
Corte de empotramiento: **100 mm**
Atenuable: **No**
Sumergible máxima 1 m
Requiere controlador H-523/36W/
Control para secuencia de colores.

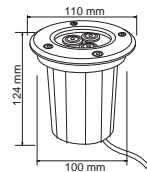



NUEVO
CANOPUS
7HLED654DC30S

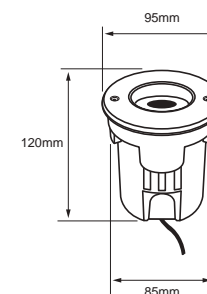

LUZ SUAVE CÁLIDA
● 3 000 K

Lúmenes: **325 lm**
Potencia: 7 W
Volts: 24 VCD

Terminado: **Satinado**
IRC: 80
Vida útil: **20 000 h**
Ángulo: 130 °

IP: 67
Tipo de lámpara: **LED (Integrado)**
Corte de empotramiento: 85 mm
Atenuable: **No**
Requiere Driver 24 V

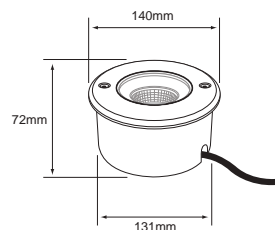

MOMO
HLED-653/30

LUZ SUAVE CÁLIDA
● 3 000 K

Lúmenes: **950 lm**
Potencia: 14 W
Volts: 127 V ~

Terminado: **Satin**
IRC: 80
Vida útil: **20 000 h**
Ángulo: 42 °

IP: 67
Tipo de lámpara: **LED (Integrado)**
Corte de empotramiento: 132 mm
Atenuable: **No**

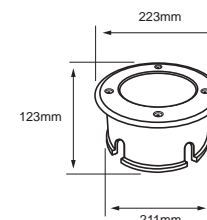

MONOCEROS
30HLED962V30S

LUZ SUAVE CÁLIDA
● 3 000 K

Lúmenes: **2 750 lm**
Potencia: 30 W
Volts: 127 V ~

Terminado: **Satinado**
IRC: 80
Vida útil: **20 000 h**
Ángulo: 97 °

IP: 67
Tipo de lámpara: **LED (integrado)**
Corte de empotramiento: 205 mm
Atenuable: **No**

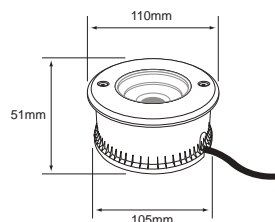

ORBIX
HLED-651/30

LUZ SUAVE CÁLIDA
● 3 000 K

Lúmenes: **800 lm**
Potencia: 10 W
Volts: 100-127 V ~

Terminado: **Satinado**
IRC: 80
Vida útil: **20 000 h**
Ángulo: 79 °

IP: 67
Tipo de lámpara: **LED (Integrado)**
Corte de empotramiento: 105 mm
Atenuable: **No**

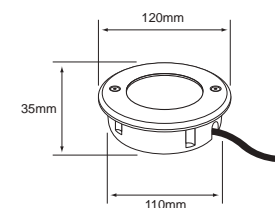

RUTA
HLED-961/30

LUZ SUAVE CÁLIDA
● 3 000 K

Lúmenes: **280 lm**
Potencia: 9 W
Volts: 127 V ~

Terminado: **Satin**
IRC: 80
Vida útil: **20 000 h**
Ángulo: 90 °

IP: 67
Tipo de lámpara: **LED (Integrado)**
Corte de empotramiento: 115 mm
Atenuable: **No**



CUENCA IV
12HLED615MV30N

LUZ SUAVE CÁLIDA
● 3 000 K

Lúmenes: **900 lm**
Potencia: 12 W
Volts: 100-240 V ~

Terminado: **Negro**
IRC: **80**
Vida útil: **15 000 h**
Ángulo: **23 °**
IP: **65**
Tipo de lámpara: **LED (Integrado)**
Corte de empotramiento: **142mm**
Atenuable: **No**

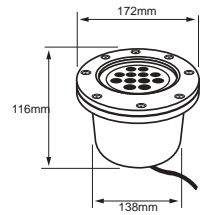

CUENCA V
18HLED625MV30N

LUZ SUAVE CÁLIDA
● 3 000 K

Lúmenes: **1 300 lm**
Potencia: 18 W
Volts: 100-240 V ~

Terminado: **Negro**
IRC: **80**
Vida útil: **15 000 h**
Ángulo: **22 °**
IP: **65**
Tipo de lámpara: **LED (Integrado)**
Corte de empotramiento: **142mm**
Atenuable: **No**

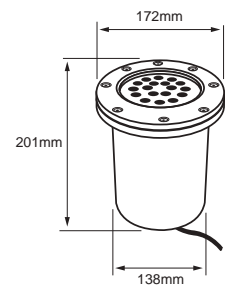

CEDRELA
HLED-909/30

LUZ SUAVE CÁLIDA
● 3 000 K

Lúmenes: **400 lm**
Potencia: 8 W
Volts: 100-127 V ~

Terminado: **Gris**
IRC: **80**
Vida útil: **20 000 h**
Ángulo: **12 °**
IP: **67**
Tipo de lámpara: **LED (Integrado)**
Corte de empotramiento: **115 mm**
Atenuable: **No**

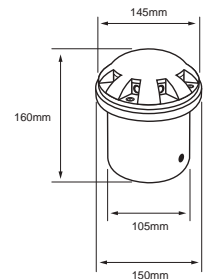



CALGARY
HLED-3W/S

LUZ SUAVE CÁLIDA
● 3 000 K

Lúmenes: **6 lm**
Potencia: **3 W**
Volts: **100-240 V ~**

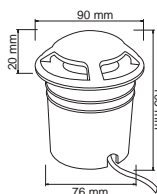

Terminado: **Satinado**
IRC: **80**
Vida útil: **25 000 h**
Ángulo: **45 °**
IP: **45**
Tipo de lámpara: **LED (Integrado)**
Corte de empotramiento: **76 mm**
Atenuable: **No**

ANYAMA
HLED-960/S

LUZ BLANCA NEUTRA
○ 4 000 K

Lúmenes: **10 lm**
Potencia: **1.2 W**
Volts: **100-127 V ~**

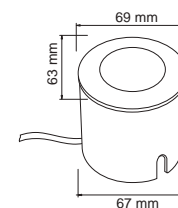

Terminado: **Satinado**
IRC: **80**
Vida útil: **20 000 h**
Ángulo: **120 °**
IP: **65**
Tipo de lámpara: **LED (Integrado)**
Corte de empotramiento: **67 mm**
Atenuable: **No**

CALICUT I
HLED-650/6W/30

LUZ SUAVE CÁLIDA
● 3 000 K

Lúmenes: **400 lm**
Potencia: **6 W**
Volts: **100-240 V ~**

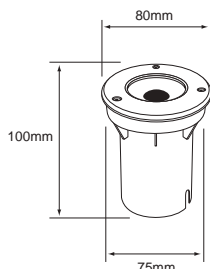

Terminado: **Aluminio**
IRC: **80**
Vida útil: **25 000 h**
Ángulo: **30 °**
IP: **65**
Tipo de lámpara: **LED (Integrado)**
Corte de empotramiento: **75 mm**
Atenuable: **No**

ADANA
HLED-640/5W/S

LUZ SUAVE CÁLIDA
● 3 000 K

Lúmenes: **150 lm**
Potencia: **5 W**
Volts: **100-240 V ~**

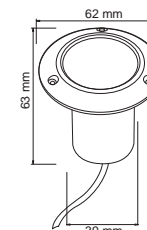

Terminado: **Satinado**
IRC: **80**
Vida útil: **25 000 h**
Ángulo: **45 °**
IP: **65**
Tipo de lámpara: **LED (Integrado)**
Corte de empotramiento: **39 mm**
Atenuable: **No**

CALICUT
HLED-650/12W/30

LUZ SUAVE CÁLIDA
● 3 000 K

Lúmenes: **800 lm**
Potencia: **12 W**
Volts: **100-240 V ~**

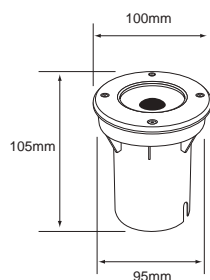

Terminado: **Aluminio**
IRC: **80**
Vida útil: **25 000 h**
Ángulo: **30 °**
IP: **65**
Tipo de lámpara: **LED (Integrado)**
Corte de empotramiento: **95 mm**
Atenuable: **No**

AUCKLAND
HLED-646/3W/S

LUZ SUAVE CÁLIDA
● 3 000 K

Lúmenes: **60 lm**
Potencia: **3 W**
Volts: **100-240 V ~**

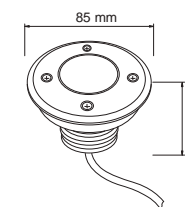

Terminado: **Satinado**
IRC: **80**
Vida útil: **20 000 h**
Ángulo: **45 °**
IP: **65**
Tipo de lámpara: **LED (Integrado)**
Corte de empotramiento: **80 mm**
Atenuable: **No**
Incluye Housing

LED

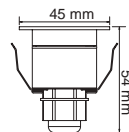
**BARATI**

HLED-645/2W/S
LUZ SUAVE CÁLIDA
● 3 000 K

2HLED645MV18S
LUZ CANDELA
● 1 800 K

Lúmenes: **60 lm**
Potencia: **2 W**
Volts: **100-240 V ~**

Terminado: **Satinado**
IRC: **80**
Vida útil: **20 000 h**
Ángulo: **20 °**
IP: **65**
Tipo de lámpara: **LED (Integrado)**
Corte de empotramiento: **38 mm**
Atenuable: **No**

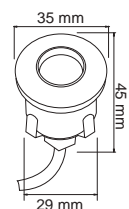
**CATELLON**

LEDK-600/CL
LUZ SUAVE CÁLIDA
● 3 000 K

Lúmenes: **70 lm**
Potencia: **4 W**
Volts: **12 V ~**

Terminado: **Acero inoxidable**
IRC: **80**
Vida útil: **20 000 h**
Ángulo: **120 °**
IP: **67**
Tipo de lámpara: **LED (Integrado)**
Corte de empotramiento: **29 mm**
Atenuable: **No**
Kit con **6 piezas**
Incluye transformador

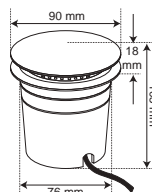
**CERES**

HLED-940/1W/30/S

LUZ SUAVE CÁLIDA
● 3 000 K

Lúmenes: **50 lm**
Potencia: **1 W**
Volts: **100-240 V ~**

Terminado: **Gris**
IRC: **80**
Vida útil: **15 000 h**
Ángulo: **360 °**
IP: **65**
Tipo de lámpara: **LED (Integrado)**
Corte de empotramiento: **76 mm**
Atenuable: **No**

Lámparas a 12 V requiere transformador.

LED
INTEGRADO

*Tecnolite se reserva el derecho de modificar la información sin previo aviso y no se hace responsable por errores u omisiones en este documento.

SIN LÁMPARA

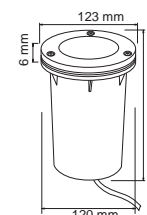
**DAROCA I**

Potencia: **50 W**
Volts: **100-240 V ~ / 12 V ~**

Terminado: **Satinado**
IP: **65**
Tipo de base: **GX5.3 / GU10**
Tipo de lámpara: **MR16 / GU10 (No incluida)**
Corte de empotramiento: **120 mm**
Atenuable: **No**

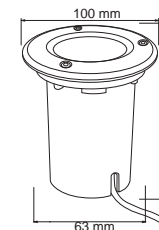
**COIMBRA**

Potencia: **50 W**
Volts: **100-240 V ~ / 12 V ~**

Terminado: **Satinado**
IP: **65**
Tipo de base: **GX5.3 / GU10**
Tipo de lámpara: **MR16 / GU10 (No incluida)**
Corte de empotramiento: **64 mm**
Atenuable: **No**



CONSTANZA
H-605/N

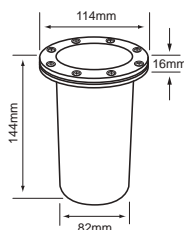

Potencia máx.: 50 W
Volts: 100-240 V ~

Terminado: Negro
IP: 65
Tipo de base: E27
Tipo de lámpara: PAR20 (No incluida)
Corte de empotramiento: 90 mm
Se sugiere lámpara PAR LED, disponible

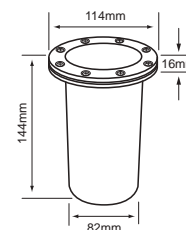

CONSTANZA I
H-605/S

Potencia máx.: 50 W
Volts: 100-240 V ~

Terminado: Satinado
IP: 65
Tipo de base: E27
Tipo de lámpara: PAR20 (No incluida)
Corte de empotramiento: 90 mm
Se sugiere lámpara PAR LED, disponible



CUENCA
H-615/N

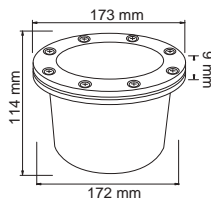

Potencia máx.: 50 W
Volts: 100-240 V ~ / 12 V ~

Terminado: Negro
IP: 65
Tipo de base: G53
Tipo de lámpara: AR111 (No incluida)
Corte de empotramiento: 172 mm

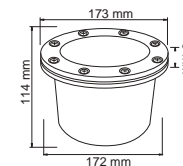

CUENCA II
H-615/S

Potencia máx.: 50 W
Volts: 100-240 V ~ / 12 V ~

Terminado: Satinado
IP: 65
Tipo de base: G53
Tipo de lámpara: AR111 (No incluida)
Corte de empotramiento: 172 mm



CUENCA I
H-625/N

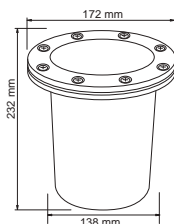

Potencia máx.: 90 W
Volts: 100-240 V ~

Terminado: Negro
IP: 65
Tipo de base: E27
Tipo de lámpara: PAR38 (No incluida)
Corte de empotramiento: 138 mm
Se sugiere lámpara LED menor a 15 W, disponible

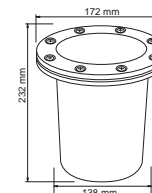

CUENCA III
H-625/S

Potencia máx.: 90 W
Volts: 100-240 V ~

Terminado: Satinado
IP: 65
Tipo de base: E27
Tipo de lámpara: PAR38 (No incluida)
Corte de empotramiento: 138 mm
Se sugiere lámpara LED menor a 15 W, disponible

Lámparas a 12 V requiere transformador.



B



N



Iluminación Indirecta 360°

ESFERIS
HLED-941/30/B
Blanco

LUZ SUAVE
CÁLIDA
3 000 K

Lúmenes: **120 lm**
Potencia: **6 W**
Volts: **100-240 V ~**

IRC: **80**
Vida útil: **15 000 h**
Ángulo: **152°**

IP: **65**
Tipo de lámpara: **LED (Integrado)**
Corte de empotramiento: **75 mm**
Atenuable: **No**

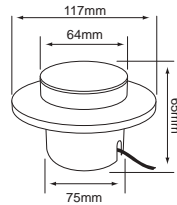

NUEVO

6HLED941MV30N
Negro



B

N



Ideal Zonas Costeras

AVIOR
HLED-903/B
Blanco

LUZ SUAVE CÁLIDA
3 000 K

Lúmenes: **60 lm**
Potencia: **1.5 W**
Volts: **100-240 V ~**

IRC: **80**
Vida útil: **15 000 h**
Ángulo: **50°**

IP: **65**
Tipo de lámpara: **LED (Integrado)**
Incluye: **Driver LED**
Atenuable: **No**

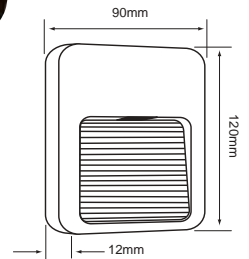

NUEVO

1HLED903MV30N
Negro

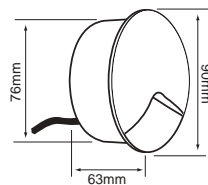

CETI
HLED-916/30/G

LUZ SUAVE CÁLIDA
3 000 K

Lúmenes: **35 lm**
Potencia: **2.5 W**
Volts: **100-127 V ~**

Terminado: **Gris**
IRC: **80**
Vida útil: **20 000 h**
Ángulo: **29°**

IP: **54**
Tipo de lámpara: **LED (Integrado)**
Corte de empotramiento: **76 mm**
Atenuable: **No**

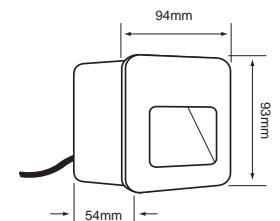

BHARANI
HLED-907/30/G

LUZ SUAVE CÁLIDA
3 000 K

Lúmenes: **50 lm**
Potencia: **2 W**
Volts: **100-127 V ~**

Terminado: **Gris**
IRC: **80**
Vida útil: **20 000 h**
Ángulo: **29°**

IP: **54**
Tipo de lámpara: **LED (Integrado)**
Corte de empotramiento: **92 mm x 88 mm x 60 mm**
Atenuable: **No**



ANSHAN I
HLED-803/B
Blanco

LUZ BLANCA NEUTRA
○ 4 000 K

Lúmenes: **100 lm**
Potencia: **1 W**
Volts: **100-127 V ~**



B



G

HLED-803/G
Gris

IRC: **80**
Vida útil: **15 000 h**
IP: **65**
Tipo de lámpara: **LED (Integrado)**
Atenuable: **No**

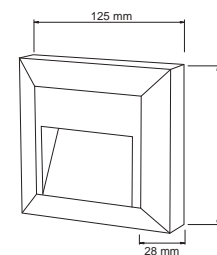

ANSHAN II
HLED-804/B
Blanco

LUZ BLANCA NEUTRA
○ 4 000 K

Lúmenes: **100 lm**
Potencia: **1 W**
Volts: **100-127 V ~**



B



G

HLED-804/G
Gris

IRC: **80**
Vida útil: **15 000 h**
IP: **65**
Tipo de lámpara: **LED (Integrado)**
Atenuable: **No**

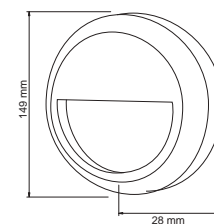

ANSHAN III
3HLED802VB
Blanco

LUZ BLANCA NEUTRA
○ 4 000 K

Lúmenes: **200 lm**
Potencia: **2.5 W**
Volts: **100-127 V ~**



B



G

3HLED802VG
Gris

Terminado: **Gris**
IRC: **80**
Vida útil: **15 000 h**
IP: **65**
Tipo de lámpara: **LED (Integrado)**
Atenuable: **No**

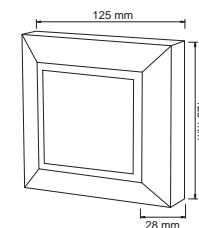

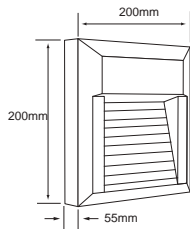

ANSHAN V
HLED-806/S

LUZ SUAVE CÁLIDA
● 3 000 K

Lúmenes: **250 lm**
Potencia: **9.5 W**
Volts: **100-240 V ~**

Terminado: **Satin**
IRC: **80**
Vida útil: **20 000 h**
Ángulo: **47 °**
IP: **65**
Tipo de lámpara: **LED (Integrado)**
Atenuable: **No**

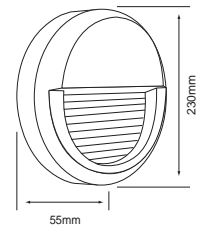

ANSHAN IV
HLED-805/S

LUZ SUAVE CÁLIDA
● 3 000 K

Lúmenes: **250 lm**
Potencia: **9.5 W**
Volts: **100-240 V ~**

Terminado: **Satin**
IRC: **80**
Vida útil: **20 000 h**
Ángulo: **47 °**
IP: **65**
Tipo de lámpara: **LED (Integrado)**
Atenuable: **No**



B



ANSHAN
HLED-801/B Blanco

LUZ BLANCA NEUTRA
○ 4 000 K

Lúmenes: **120 lm**
Potencia: **1.5 W**
Volts: **100-127 V ~**

HLED-801/G Gris

Terminado: **Blanco**
IRC: **80**
Vida útil: **15 000 h**
IP: **65**
Tipo de lámpara: **LED (Integrado)**
Atenuable: **No**



G

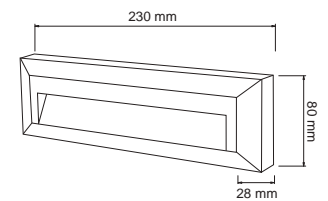

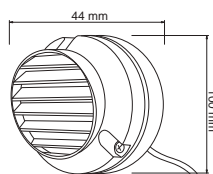

NUEVO
CASTELO I
2HLED925DC30B - Blanco

NUEVO
2HLED925DC30N - Negro

LUZ SUAVE
CÁLIDA
● 3 000 K

Lúmenes: **33 lm**
Potencia: **2 W**
Volts: **12 VCD**

IRC: **80**
Vida útil: **15 000 h**
Ángulo: **65 °**
IP: **45**

Tipo de base: **G4**
Tipo de lámpara: **LED 2W (Incluido)**
Corte de empotramiento: **44 mm x 100 mm**
Atenuable: **No**
Requiere Driver **12 V**

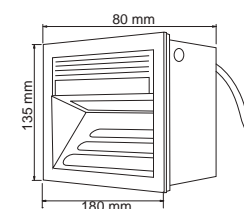

TULA I
HLED-904/S

LUZ SUAVE
CÁLIDA
● 3 000 K

Lúmenes: **20 lm**
Potencia: **3 W**
Volts: **100-127 V ~**

Terminado: **Satinado**
IRC: **80**
Vida útil: **15 000 h**
Ángulo: **120 °**

IP: **44**
Tipo de lámpara: **LED (Integrado)**
Corte de empotramiento: **125 mm x 170 mm**
Atenuable: **No**

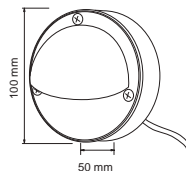

NUEVO
2HLED920DC30B

LUZ SUAVE CÁLIDA
● 3 000 K

Lúmenes: **33 lm**
Potencia: **2 W**
Volts: **12 VDC**

Terminado: **Blanco**
IRC: **80**
Vida útil: **15 000 h**
Ángulo: **70 °**

IP: **45**
Tipo de lámpara: **LED 2W (incluido)**
Tipo de base: **G4**
Atenuable: **No**
Requiere Driver **12 V**

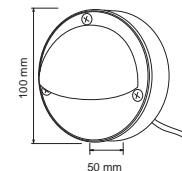

CASPE I
HLED-920/N

LUZ SUAVE CÁLIDA
● 3 000 K

Lúmenes: **50 lm**
Potencia: **1 W**
Volts: **100-240 V**

Terminado: **Blanco**
IRC: **80**
Vida útil: **15 000 h**
Ángulo: **44 °**

IP: **45**
Tipo de lámpara: **LED (Integrado)**
Tipo de base: **G4**
Atenuable: **No**

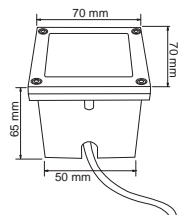

CERDEÑA I
HLED-905/S

LUZ SUAVE CÁLIDA
● 3 000 K

Lúmenes: **4 lm**
Potencia: **0.6 W**
Volts: **100-127 V ~**

Terminado: **Satinado**
IRC: **80**
Vida útil: **15 000 h**
Ángulo: **120 °**

IP: **65**
Tipo de lámpara: **LED (Integrado)**
Corte de empotramiento: **50 mm x 50 mm**
Atenuable: **No**

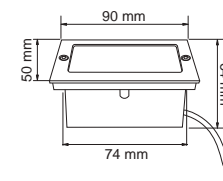

CERDEÑA I
HLED-910/S

LUZ SUAVE CÁLIDA
● 3 000 K

Lúmenes: **4 lm**
Potencia: **0.6 W**
Volts: **100-127 V ~**

Terminado: **Satinado**
IRC: **80**
Vida útil: **15 000 h**
Ángulo: **120 °**

IP: **45**
Tipo de lámpara: **LED (Integrado)**
Corte de empotramiento: **74 mm x 50 mm**
Atenuable: **No**

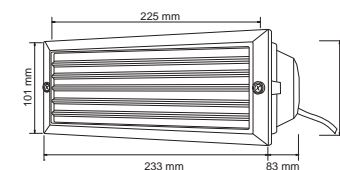

CASTILLO H-930/B

LUZ SUAVE CÁLIDA
● 2 700 K

Potencia: 13 W
Volts: 100-127 V ~

Terminado: **Blanco**
IP: **45**
Tipo de base: **E27**
Tipo de lámpara: **Fluorescente 13 W (Incluida)**
Corte de empotramiento: **225 mm x 74 mm**
Atenuable: **No**

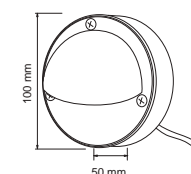

CASPE H-920/B

Potencia máx.: 20 W
Volts: 100-240 V ~ / 12 V ~

Terminado: **Blanco**
IP: **45**
Tipo de base: **GY6.35**
Tipo de lámpara: **JC (12 V Incluida)**
Corte de empotramiento: **50 mm x 100 mm**
Requiere transformador 12 V



B



N

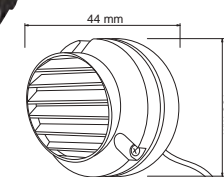

CASTELO H-925/B Blanco

Potencia máx.: 20 W
Volts: 100-240 V ~ / 12 V ~

H-925/N Negro

Terminado: **Blanco**
IP: **45**
Tipo de base: **GY6.35**
Tipo de lámpara: **JC (12 V Incluida)**
Corte de empotramiento: **44 mm x 100 mm**
Requiere transformador 12V

Lámparas a 12 V requiere transformador.

EXTERIOR

SUBURBANA INDUSTRIAL

VIVE LA INNOVACIÓN CON
LA SEGURIDAD DE LA ILUMINACIÓN

tecnolite[®]
LA LUZ ES TUYA



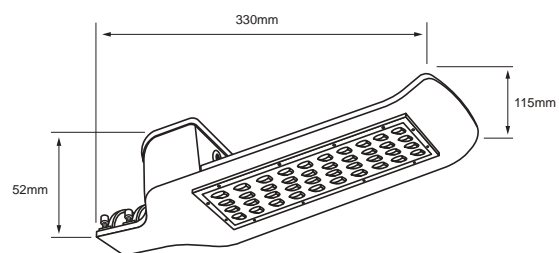

INDUS I
30ESLED730MV65S

LUZ DE DÍA
● 6 500 K
Lúmenes: **3 000 lm**
Potencia: 30 W
Volts: 100-240 V ~

Terminado: **Satinado**
IRC: 70
Vida útil: **50 000 h**
Ángulo: 120 °
IP: 65
Tipo de lámpara: LED (integrado)
Fotocelda. Diámetro del tubo requerido 40 mm

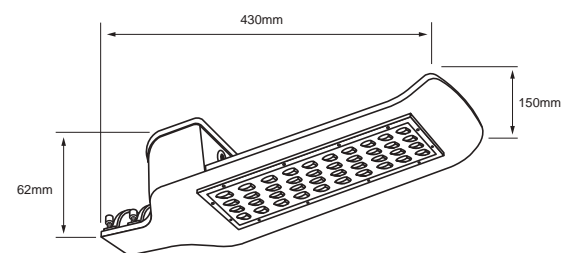

INDUS II
60ESLED730MV65S

LUZ DE DÍA
● 6 500 K
Lúmenes: **6 000 lm**
Potencia: 60 W
Volts: 100-240 V ~

Terminado: **Satinado**
IRC: 70
Vida útil: **50 000 h**
Ángulo: 120 °
IP: 65
Tipo de lámpara: LED (integrado)
Fotocelda. Diámetro del tubo requerido 50 mm

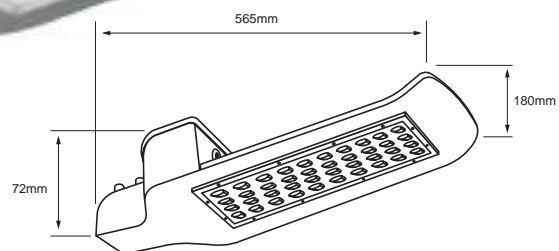

INDUS III
120ESLED730MV65S

LUZ DE DÍA
● 6 500 K
Lúmenes: **12 000 lm**
Potencia: 120 W
Volts: 100-240 V ~

Terminado: **Satinado**
IRC: 70
Vida útil: **50 000 h**
Ángulo: 120 °
IP: 65
Tipo de lámpara: LED (integrado)
Fotocelda. Diámetro del tubo requerido 60 mm

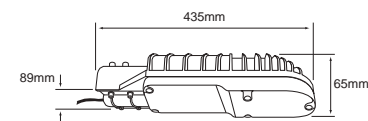

KAPPA
ES-LED/040/65

LUZ DE DÍA
● 6 500 K
Lúmenes: **3 600 lm**
Potencia: 40 W
Volts: 100-240 V ~

Aplicación: **Punta de poste**
Terminado: **Satin**
IRC: 80
Vida útil: **30 000 h**
Ángulo: 110 °
IP: 65
Tipo de lámpara: **LED (Integrado)**
Atenuable: **No**

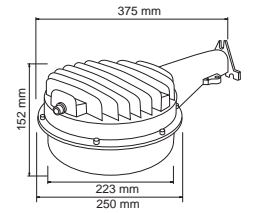

ESTOCOLMO I

ES-LED/501/G

LUZ DE DÍA
 6 500 K

Lúmenes: **4 000 lm**
 Potencia: 50 W
 Volts: 100-127 V ~

Terminado: Gris
 IRC: 80
 Vida útil: **50 000 h**
 Ángulo: 120 °

IP: 65
 Tipo de lámpara: LED (Integrado)
 Atenuable: No
 Incluye fotocelda

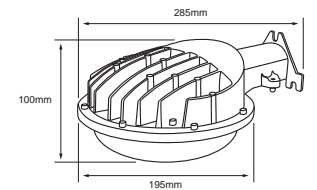

NORMA I

30ESLED503MV65G

LUZ DE DÍA
 6 500 K

Lúmenes: **3 600 lm**
 Potencia: 30 W
 Volts: 100-240 V ~

Terminado: Gris
 IRC: 70
 Vida útil: **50 000 h**
 Ángulo: 120 °

IP: 65
 Tipo de lámpara: LED (integrado)
 Fotocelda.

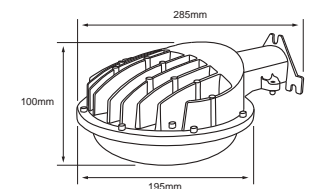

NORMA II

50ESLED503MV65G

LUZ DE DÍA
 6 500 K

Lúmenes: **6 000 lm**
 Potencia: 50 W
 Volts: 100-240 V ~

Terminado: Gris
 IRC: 70
 Vida útil: **50 000 h**
 Ángulo: 120 °

IP: 65
 Tipo de lámpara: LED (integrado)
 Fotocelda.

LED

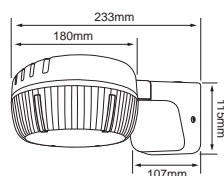

FOTON
27ESLED502VG

LUZ DE DÍA
● 5 000 K

Lúmenes: **2 200 lm**
Potencia: **27 W**
Volts: **127 V ~**

Terminado: **Gris**
IRC: **80**
Vida útil: **20 000 h**
Ángulo: **134 °**

IP: **44**
Tipo de lámpara: **LED (Integrado)**
Atenuable: **No**
Incluye fotocelda

LED
INTEGRADO

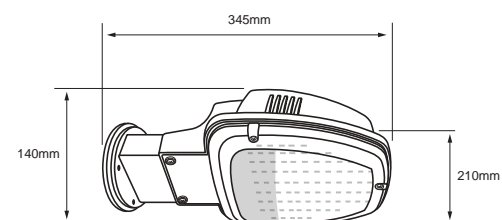

NUEVO
INTERCRUS
30ESLED520MV65B

LUZ DE DÍA
● 6 500 K

Lúmenes: **3 000 lm**
Potencia: **30 W**
Volts: **100-240 V ~**

Terminado: **Blanco**
IRC: **80**
Vida útil: **25 000 h**
Ángulo: **120 °**

IP: **65**
Tipo de lámpara: **LED (Integrado)**
Incluye: **Driver LED y fotocelda**
Atenuable: **No**

FLUORESCENTE

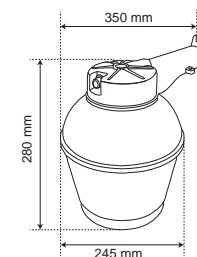

ESPEJO II
ES-6500-1

LUZ DE DÍA
● 6 500 K

Lúmenes: **4 400 lm**
Potencia: **65 W**
Volts: **100-127 V ~**

Terminado: **Gris**
IRC: **80**
Vida útil: **10 000 h**
Ángulo: **180 °**

IP: **43**
Tipo de base: **E27**
Tipo de lámpara: **Fluorescente 65 W (Incluida)**
Atenuable: **No**
Incluye fotocelda

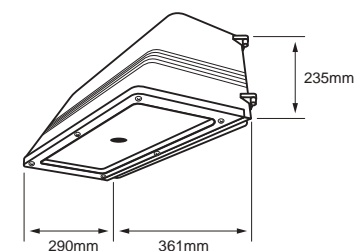

MEISSA
50WPMLDMV40CF

LUZ DE DÍA
● 5 000 K

Lúmenes: **5 580 lm**
Potencia: 50 W
Volts: 100-240 V ~

Terminado: Café
IRC: 70
Vida útil: **35 000 h**
Ángulo: 115°

IP: 65
Tipo de lámpara: LED (Integrado)
Atenuable: No



EJEMPLOS DE CONFIGURACIÓN	4 HRS 100% SIN SENSOR + 5 HRS 10% CON SENSOR 100% + 4 HRS 30% SIN SENSOR	3 HRS 70% CON SENSOR 100% + 6 HRS 50% SIN SENSOR + 4 HRS 30% CON SENSOR 50%	6 HORAS 100% SIN SENSOR + 8 HRS 50% SIN SENSOR	6 HRS 50% CON SENSOR 100% (LA LUZ SÓLO FUNCIONA LA MITAD DE LA NOCHE)	12 HRS 30% CON SENSOR 100% SÓLO DURANTE TODA LA NOCHE
B	4 H	4 H	6 H	6 H	12 H
C	100 %	100 %	100 %	100 %	100 %
D	100 %	70 %	100 %	50 %	30 %
E	5 H	6 H	6 H	0 H	0 H
F	100 %	50 %	50 %	0 %	0 %
G	50 %	50 %	50 %	0 %	0 %
H	4 H	4 H	0 H	0 H	0 H
I	30 %	50 %	0 %	0 %	0 %
J	30 %	30 %	0 %	0 %	0 %

*CONFIGURACIÓN AL 100% CON SENSOR AL 100% SOLO DURA UN MÁXIMO DE 6HRS EN CONDICIONES OPTIMAS

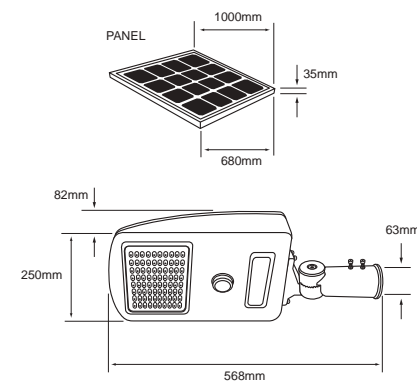

KOKAB
40SOLLED13VD50G

LUZ DE DÍA
● 5 000 K

Lúmenes: **4 800 lm**
Potencia: 40 W
Volts: 12 V ~

Aplicación: Punta de poste
Terminado: Gris
IRC: 80
Vida útil: **50 000 h**
Ángulo: 140 °

IP: 67
Tipo de lámpara: LED (Integrado)
Atenuable: No
Incluye control remoto y panel solar

- Programable c/control remoto
- Iluminación y duración ajustable
- Sensor de presencia
- Batería de litio

LÁMPARAS

DALE BLANCOS O PINTA CON LUZ DE COLORES
PARA PERSONALIZAR TUS MOMENTOS

tecnolite®
LA LUZ ES TUYA





EXN-SMDLED/3W/30

LUZ SUAVE CÁLIDA
● 3 000 K

Lúmenes: **200 lm**
Potencia: **3 W**
Volts: **12 V ~**

EXN-SMDLED/3W/65

LUZ DE DÍA
● 6 500 K

Terminado: **PC Transparente**
IRC: **80**
Vida útil: **20 000 h**
Ángulo: **100°**
Tipo de base: **GX5.3**
Atenuable: **No**
Dimensiones del producto: **50 mm x 47 mm**



MR11-LED/3W/30

LUZ SUAVE CÁLIDA
● 3 000 K

Lúmenes: **200 lm**
Potencia: **3 W**
Volts: **100-127 V ~**

Terminado: **Blanco**
IRC: **80**
Vida útil: **15 000 h**
Ángulo: **25°**
Tipo de base: **G4**
Atenuable: **No**
Dimensiones del producto: **35 mm x 43 mm**



OCTANUS

EXNL-LED/001/30

LUZ SUAVE CÁLIDA
● 3 000 K

Lúmenes: **530 lm**
Potencia: **7 W**
Volts: **12 V ~**

Terminado: **Blanco**
IRC: **80**
Vida útil: **15 000 h**
Ángulo: **36°**
Tipo de base: **GX5.3**
Atenuable: **No**
Dimensiones del producto: **50 mm x 45 mm**



ATENUABLE

RADIUM I

EXND-LED/001/30

LUZ SUAVE CÁLIDA
● 3 000 K

Lúmenes: **600 lm**
Potencia: **7 W**
Volts: **12 V ~**

Terminado: **Blanco**
IRC: **80**
Vida útil: **25 000 h**
Ángulo: **40°**
Tipo de base: **GX5.3**
Atenuable: **Si**
Dimensiones del producto: **50 mm x 38.5 mm**



MR16-LED/3W/30H
LUZ SUAVE CÁLIDA
● 3 000 K

Lúmenes: **250 lm**
Potencia: **3 W**
Volts: **100-127 V ~**

MR16-LED/3W/65H
LUZ DE DÍA
● 6 500 K

Terminado: **Blanco**
IRC: **80**
Vida útil: **15 000 h**
Ángulo: **36 °**
Tipo de base: **GX5.3**
Atenuable: **No**
Dimensiones del producto: **50 mm x 45 mm**



MR16-SMDLED/3W/30
LUZ SUAVE CÁLIDA
● 3 000 K

Lúmenes: **250 lm**
Potencia: **3 W**
Volts: **100-240 V ~**

MR16-SMDLED/3W/65
LUZ DE DÍA
● 6 500 K

Terminado: **PC Transparente**
IRC: **80**
Vida útil: **20 000 h**
Ángulo: **80 °**
Tipo de base: **GX5.3**
Atenuable: **No**
Dimensiones del producto: **44 mm x 50 mm**



KEPLER
5MR16LED30MV25
LUZ SUAVE CÁLIDA
● 3 000 K

Lúmenes: **400 lm**
Potencia: **5 W**
Volts: **100-240 V ~**

5MR16LED65MV25
LUZ DE DÍA
● 6 500 K

Terminado: **Blanco**
IRC: **80**
Vida útil: **15 000 h**
Ángulo: **25 °**
Tipo de base: **GX5.3**
Atenuable: **No**
Dimensiones del producto: **47 mm x 50 mm**



MR16-LED/5.5W/30
LUZ SUAVE CÁLIDA
● 3 000 K

Lúmenes: **350 lm**
Potencia: **5.5 W**
Volts: **100-240 V ~**

MR16-LED/5.5W/65
LUZ DE DÍA
● 6 500 K

Terminado: **Blanco**
IRC: **80**
Vida útil: **15 000 h**
Ángulo: **36 °**
Tipo de base: **GX5.3**
Atenuable: **No**
Dimensiones del producto: **50 mm x 45 mm**



PYXIES III
MR16L-LED/001/30 **MR16L-LED/001/65**
LUZ SUAVE CÁLIDA
● 3 000 K

Lúmenes: **550 lm**
Potencia: **6 W**
Volts: **100-240 V ~**

Terminado: **Blanco**
IRC: **80**
Vida útil: **15 000 h**
Ángulo: **36 °**
Tipo de base: **GX5.3**
Atenuable: **No**
Dimensiones del producto: **50 mm x 45 mm**



NUEVO
6MR16LLED40MV36

LUZ BLANCA NEUTRA
○ 4 000 K

Lúmenes: **550 lm**
Potencia: **6 W**
Volts: **100-240 V ~**

Terminado: **Blanco**
IRC: **80**
Vida útil: **15 000 h**
Ángulo: **36 °**
Tipo de base: **GX5.3**
Tipo de lámpara: **LED integrado**
Incluye: **Driver LED**
Atenuable: **No**
Dimensiones del producto: **50x45 mm**



RADIUM II
MR16D-LED/001/30

LUZ SUAVE CÁLIDA
● 3 000 K
Lúmenes: **600 lm**
Potencia: **7 W**
Volts: **100-127 V ~**

Terminado: **Blanco**
IRC: **80**
Vida útil: **25 000 h**
Ángulo: **40 °**
Tipo de base: **GX5.3**
Atenuable: **Si**
Dimensiones del producto: **50 mm x 38.5 mm**



GU10-SMDLED/3W/30
LUZ SUAVE CÁLIDA
● 3 000 K

Lúmenes: **250 lm**
Potencia: **3 W**
Volts: **100-240 V ~**

Terminado: **PC Transparente**
IRC: **80**
Vida útil: **20 000 h**
Ángulo: **100°**

Tipo de base: **GU10**
Atenuable: **No**
Dimensiones del producto: **50 mm x 58 mm**



GU10-LED/3W/30H
LUZ SUAVE CÁLIDA
● 3 000 K

Lúmenes: **250 lm**
Potencia: **3 W**
Volts: **100-127 V ~**

Terminado: **Blanco**
IRC: **80**
Vida útil: **15 000 h**
Ángulo: **36°**

GU10-LED/3W/65H
LUZ DE DÍA
● 6 500 K

Tipo de base: **GU10**
Atenuable: **No**
Dimensiones del producto: **50 mm x 54 mm**



GU10-LED/5.5W/30
LUZ SUAVE CÁLIDA
● 3 000 K

Lúmenes: **350 lm**
Potencia: **5.5 W**
Volts: **100-240 V ~**

Terminado: **Blanco**
IRC: **80**
Vida útil: **15 000 h**
Ángulo: **36°**

Tipo de base: **GU10**
Atenuable: **No**
Dimensiones del producto: **50 mm x 52 mm**

GU10-LED/5.5W/65
LUZ DE DÍA
● 6 500 K



TAU
5GU10LED30MV25
LUZ SUAVE CÁLIDA
● 3 000 K

Lúmenes: **400 lm**
Potencia: **5 W**
Volts: **100-240 V ~**

Terminado: **Blanco**
IRC: **80**
Vida útil: **15 000 h**
Ángulo: **25°**

Tipo de base: **GU10**
Atenuable: **No**
Dimensiones del producto: **52.6 mm x 50 mm**

5GU10LED65MV25
LUZ DE DÍA
● 6 500 K



PYXIES IV
GU10L-LED/001/30
LUZ SUAVE CÁLIDA
● 3 000 K

Lúmenes: **550 lm**
Potencia: **6 W**
Volts: **100-240 V ~**

Terminado: **Blanco**
IRC: **80**
Vida útil: **15 000 h**
Ángulo: **36°**

Tipo de base: **GU10**
Atenuable: **No**
Dimensiones del producto: **50 mm x 54 mm**

GU10L-LED/001/65
LUZ DE DÍA
● 6 500 K



NUEVO
6GU10LLED40MV36
LUZ BLANCA NEUTRA
○ 4 000 K

Lúmenes: **550 lm**
Potencia: **6 W**
Volts: **100-240 V ~**

Terminado: **Blanco**
IRC: **80**
Vida útil: **15 000 h**
Ángulo: **36°**
Tipo de base: **GU10**

Tipo de Lámpara: **LED (Integrado)**
Incluye: **Driver LED**
Atenuable: **No**
Dimensiones del producto: **50x54 mm**



ATENUABLE

RADIUM III
GU10D-LED/001/30
LUZ SUAVE CÁLIDA
● 3 000 K

Lúmenes: **600 lm**
Potencia: **7 W**
Volts: **100-127 V ~**

Terminado: **Blanco**
IRC: **80**
Vida útil: **25 000 h**
Ángulo: **40°**

Tipo de base: **GU10**
Atenuable: **Si**
Dimensiones del producto: **50 mm X 53.5 mm**



42578
LUZ SUAVE CÁLIDA
● 2 700 K

Lúmenes: **370 lm**
Potencia: **8 W**
Volts: **127 V ~**

Terminado: **Blanco**
IRC: **80**
Vida útil: **25 000 h**
Ángulo: **36°**

Tipo de base: **LED (integrado)**
Atenuable: **No**





ATENUABLE

YED

3DG9LED65V240



LUZ DE DÍA
● 6 500 K

Lúmenes: 180 lm
Potencia: 3 W
Volts: 100 - 127 V ~

Terminado: **Blanco**
IRC: **80**
Vida útil: **25 000 h**
Ángulo: **240 °**
Tipo de base: **G9**
Atenuable: **Si**
Dimensiones del producto: **18 mm x 49 mm**



ATENUABLE

G9D-LED/3W/30



LUZ SUAVE CÁLIDA
● 3 000 K

Lúmenes: 180 lm
Potencia: 3 W
Volts: 100-127 V ~

Terminado: **Blanco**
IRC: **80**
Vida útil: **25 000 h**
Ángulo: **240 °**
Tipo de base: **G9**
Atenuable: **Si**
Dimensiones del producto: **18 mm x 49 mm**



ATENUABLE FLICKER FREE

NUEVO

6DG9LED30V360



LUZ SUAVE CÁLIDA
● 3 000 K

Lúmenes: 700 lm
Potencia: 6 W
Volts: 127 V ~

Terminado: **Blanco**
IRC: **80**
Vida útil: **15 000 h**
Ángulo: **360 °**
Tipo de base: **G9**
Atenuable: **Si**
Dimensiones del producto: **18.5 x 157 mm**

NUEVO

PISCES I

2G9LED30V300C

LUZ SUAVE CÁLIDA
● 3 000 K



Lúmenes: 200 lm
Potencia: 2 W
Volts: 127 V ~

Terminado: **Cristal Transparente**
IRC: **80**
Vida útil: **15 000 h**
Ángulo: **300 °**
Tipo de base: **G9**
Atenuable: **No**
Dimensiones del producto: **13.2 mm x 48 mm**



ATENUABLE

NUEVO

PISCES II

3DG9LED30V300C

LUZ SUAVE CÁLIDA
● 3 000 K



Lúmenes: 350 lm
Potencia: 3 W
Volts: 127 V ~

Terminado: **Cristal Transparente**
IRC: **80**
Vida útil: **15 000 h**
Ángulo: **360 °**
Tipo de base: **G9**
Atenuable: **Si**
Dimensiones del producto: **13.2 mm x 60 mm**

G9-LED/2.5W/30



LUZ SUAVE CÁLIDA
● 3 000 K

Lúmenes: 194 lm
Potencia: 2.5 W
Volts: 100-127 V ~

Terminado: **Blanco**
IRC: **80**
Vida útil: **15 000 h**
Ángulo: **200 °**
Tipo de base: **G9**
Atenuable: **No**
Dimensiones del producto: **11 mm x 52 mm**

ERIDANI II

2G9LED30MV150

LUZ SUAVE CÁLIDA
● 3 000 K

Lúmenes: 160 lm
Potencia: 2 W
Volts: 100-127 V ~



2G9LED65V150

Terminado: **Blanco**
IRC: **80**
Vida útil: **15 000 h**

Ángulo: **150 °**
Tipo de base: **G9**
Atenuable: **No**
Dimensiones del producto: **19 mm x 46.5 mm**



ERIDAN I
2G4LED30DC150

LUZ SUAVE CÁLIDA
● 3 000 K

Lúmenes: **160 lm**
Potencia: 2 W
Volts: 12 V ~

Terminado: **Blanco**
IRC: 80
Vida útil: **15 000 h**
Ángulo: 150 °
Tipo de base: G4
Atenuable: **No**
Dimensiones del producto: 19 mm x 38 mm
Requiere Driver 12 V



JCDD-LED/3W/30

LUZ SUAVE CÁLIDA
● 3 000 K

Lúmenes: **180 lm**
Potencia: 3 W
Volts: 100-127 V ~

Terminado: **Blanco**
IRC: 80
Vida útil: **25 000 h**
Ángulo: 240 °
Tipo de base: GY6.35
Atenuable: **Si**
Dimensiones del producto: 18 mm x 49 mm



ERIDANI III
2JCDLED30MV150

LUZ SUAVE CÁLIDA
● 3 000 K

Lúmenes: **160 lm**
Potencia: 2 W
Volts: 100-127 V ~

Terminado: **Blanco**
IRC: 80
Vida útil: **15 000 h**
Ángulo: 150 °
Tipo de base: GY6.35
Atenuable: **No**
Dimensiones del producto: 19 mm x 47.5 mm



IRIDIUM
G4-LED/02/30

LUZ SUAVE CÁLIDA
● 3 000 K

Lúmenes: **160 lm**
Potencia: 2 W
Volts: 12 V ~

Terminado: **Transparente**
IRC: 80
Vida útil: **15 000 h**
Ángulo: 300 °
Tipo de base: G4
Atenuable: **No**
Dimensiones del producto: 12 mm x 41 mm x 8 mm
Requiere Driver 12 V



IRIDIUM II
3DG9LED65V300

LUZ DE DÍA
● 6 500 K

Lúmenes: **280 lm**
Potencia: 3 W
Volts: 100 - 127 V ~

Terminado: **Blanco**
Tipo de base: G9
IRC: 80
Vida útil: **15 000 h**
Ángulo: 300 °
Atenuable: **Si**
Dimensiones del producto: 18 mm x 53 mm



IRIDIUM III
3DJCDLED30V300

LUZ SUAVE CÁLIDA
● 3 000 K

Lúmenes: **280 lm**
Potencia: 3 W
Volts: 100-127 V ~

Terminado: **Blanco**
IRC: 80
Vida útil: **15 000 h**
Ángulo: 300 °
Tipo de base: GY6.35
Atenuable: **Si**
Dimensiones del producto: 18 mm x 54 mm



IRIUM II
3DG9LED30V300

LUZ SUAVE CÁLIDA
● 3 000 K

Lúmenes: **280 lm**
Potencia: 3 W
Volts: 100-127 V ~

Terminado: **Blanco**
IRC: 80
Vida útil: **15 000 h**
Ángulo: 300 °

Tipo de base: G9
Atenuable: **Si**
Dimensiones del producto: 18 mm x 53 mm





ATENUABLE

CAPELA**10DAR111LED30DC12**LUZ SUAVE CÁLIDA
● 3 000 K**Lúmenes: 750 lm**
Potencia: 10 W
Volts: 12 VDCTerminado: **Cromo**
IRC: **80**
Vida útil: **25 000 h**
Ángulo: **8°**
Tipo de base: **G53**
Atenuable: **Si**
Dimensiones del producto: **111 mm x 68 mm**
Requiere Driver **12 V****10DAR111LED30DC24**LUZ SUAVE CÁLIDA
● 3 000 K**Lúmenes: 800 lm**
Potencia: 10 W
Volts: 12 VDC**10DAR111LED40DC24**LUZ BLANCA NEUTRA
○ 4 000 KTerminado: **Cromo**
IRC: **80**
Vida útil: **25 000 h**
Ángulo: **24°**
Tipo de base: **G53**
Atenuable: **Si**
Dimensiones del producto: **111 mm x 68 mm**
Requiere Driver **24 V****10DAR111LED65DC24**LUZ DE DÍA
● 6 500 K

ATENUABLE

HELIUM I**15DAR111LED30V12**LUZ SUAVE CÁLIDA
● 3 000 K**Lúmenes: 1 200 lm**
Potencia: 15 W
Volts: 100-127 V ~Terminado: **Cromo**
IRC: **80**
Vida útil: **15 000 h**
Ángulo: **8°**
Tipo de base: **G53**
Atenuable: **Si**
Dimensiones del producto: **111 mm x 68 mm****15DAR111LED30V24**LUZ SUAVE CÁLIDA
● 3 000 K**Lúmenes: 1 350 lm**
Potencia: 15 W
Volts: 100-127 V ~**15DAR111LED40V24**LUZ BLANCA NEUTRA
○ 4 000 KTerminado: **Cromo**
IRC: **80**
Vida útil: **15 000 h**
Ángulo: **24°**
Tipo de base: **G53**
Atenuable: **Si**
Dimensiones del producto: **111 mm x 68 mm****15DAR111LED65V24**LUZ DE DÍA
● 6 500 K

BASE

GX53-LED/3W/40LUZ BLANCA NEUTRA
○ 4 000 K**Lúmenes: 300 lm**
Potencia: 3 W
Volts: 127 V ~Terminado: **Blanco**
IRC: **80**
Vida útil: **15 000 h**
Ángulo: **110°**
Tipo de base: **GX53**
Atenuable: **No**
Dimensiones del producto: **74 mm x 24 mm**



ATENUABLE

NUEVO

G80D-LED4.5W-FILBCF
LUZ SUAVE CÁLIDA
● 2 700 K

Lúmenes: **450 lm**
Potencia: **4.5 W**
Volts: **127 V ~**

Terminado: **Frosted**
IRC: **80**
Vida útil: **25 000 h**
Ángulo: **360°**

Tipo de base: **E27**
Atenuable: **Si**
Dimensiones del producto: **80mm x 115mm**



ATENUABLE

NUEVO

R20D-LED-4W-FILBCF
LUZ SUAVE CÁLIDA
● 2 700 K

Lúmenes: **300 lm**
Potencia: **4.5 W**
Volts: **127 V ~**

Terminado: **Frosted**
IRC: **80**
Vida útil: **25 000 h**
Ángulo: **360°**

Tipo de base: **E27**
Atenuable: **Si**
Dimensiones del producto: **63mm x 85mm**



ATENUABLE

RADON
G45D-LEDF/001/27

LUZ SUAVE CÁLIDA
● 2 700 K
Lúmenes: **420 lm**
Potencia: **4.5 W**
Volts: **127 V ~**

Terminado: **Transparente**
IRC: **80**
Vida útil: **25 000 h**
Ángulo: **360°**
Tipo de base: **E27**
Atenuable: **Si**
Dimensiones del producto: **70 x 45 mm**



ATENUABLE

MERCURI II
A19D-LEDF/002/27

LUZ SUAVE CÁLIDA
● 2 700 K
Lúmenes: **700 lm**
Potencia: **7 W**
Volts: **127 V ~**

Terminado: **Transparente**
IRC: **80**
Vida útil: **25 000 h**
Ángulo: **360°**
Tipo de base: **E27**
Atenuable: **Si**
Dimensiones del producto: **105 x 60 mm**



ATENUABLE

MERCURI
A19D-LEDF/001/27

LUZ SUAVE CÁLIDA
● 2 700 K
Lúmenes: **450 lm**
Potencia: **4.5 W**
Volts: **127 V ~**

Terminado: **Transparente**
IRC: **80**
Vida útil: **25 000 h**
Ángulo: **360°**
Tipo de base: **E27**
Atenuable: **Si**
Dimensiones del producto: **105 x 60 mm**



ATENUABLE

RADON I
G45D-LEDF/001/27F

LUZ SUAVE CÁLIDA
● 2 700 K
Lúmenes: **420 lm**
Potencia: **4.5 W**
Volts: **127 V ~**

Terminado: **Frosted**
IRC: **80**
Vida útil: **25 000 h**
Ángulo: **360°**
Tipo de base: **E27**
Atenuable: **Si**
Dimensiones del producto: **70 x 45 mm**



ATENUABLE

MERCURI III
A19D-LEDF/002/27F

LUZ SUAVE CÁLIDA
● 2 700 K
Lúmenes: **700 lm**
Potencia: **7 W**
Volts: **127 V ~**

Terminado: **Frosted**
IRC: **80**
Vida útil: **25 000 h**
Ángulo: **360°**
Tipo de base: **E27**
Atenuable: **Si**
Dimensiones del producto: **105 x 60 mm**



ATENUABLE

MERCURI I
A19D-LEDF/001/27F

LUZ SUAVE CÁLIDA
● 2 700 K
Lúmenes: **450 lm**
Potencia: **4.5 W**
Volts: **127 V ~**

Terminado: **Frosted**
IRC: **80**
Vida útil: **25 000 h**
Ángulo: **360°**
Tipo de base: **E27**
Atenuable: **Si**
Dimensiones del producto: **105 x 60 mm**



ATENUABLE

NUEVO

4DEIC12LEDF27V

LUZ SUAVE CÁLIDA
● 2 700 K

Lúmenes: **420 lm**
Potencia: **4.5 W**
Volts: **127 V ~**

IRC: **80**
Vida útil: **25 000 h**
Ángulo: **360 °**
Tipo de base: **E12**
Tipo de lámpara:
LED (Integrado)
Atenuable: **Si**
Dimensiones del producto:
35 x 97 mm



ATENUABLE

NUEVO

4DEIC14LEDF27V

LUZ SUAVE CÁLIDA
● 2 700 K

Lúmenes: **420 lm**
Potencia: **4.5 W**
Volts: **127 V ~**

IRC: **80**
Vida útil: **25 000 h**
Ángulo: **360 °**
Tipo de base: **E14**
Tipo de lámpara:
LED (Integrado)
Atenuable: **Si**
Dimensiones del producto:
35 x 97 mm



ATENUABLE

NUEVO

4DFFE12LEDF27V

LUZ SUAVE CÁLIDA
● 2 700 K

Lúmenes: **420 lm**
Potencia: **4.5 W**
Volts: **127 V ~**

IRC: **80**
Vida útil: **25 000 h**
Ángulo: **360 °**
Tipo de base: **E12**
Tipo de lámpara:
LED (Integrado)
Atenuable: **Si**
Dimensiones del producto:
35 x 122 mm



ATENUABLE

NUEVO

4DFFE14LEDF27V

LUZ SUAVE CÁLIDA
● 2 700 K

Lúmenes: **420 lm**
Potencia: **4.5 W**
Volts: **127 V ~**

IRC: **80**
Vida útil: **25 000 h**
Ángulo: **360 °**
Tipo de base: **E14**
Tipo de lámpara:
LED (Integrado)
Atenuable: **Si**
Dimensiones del producto:
35 x 122 mm



ATENUABLE

GALLIUM
EIC27D-LEDF001/27

LUZ SUAVE CÁLIDA
● 2 700 K

Lúmenes: **420 lm**
Potencia: **4.5 W**
Volts: **127 V ~**

Terminado: **Transparente**
IRC: **80**
Vida útil: **25 000 h**
Ángulo: **360 °**
Tipo de base: **E27**
Atenuable: **Si**
Dimensiones del producto:
90 x 35 mm



ATENUABLE

GALLIUM I
EIC27D-LEDF001/27F

● 2 700 K

Lúmenes: **420 lm**
Potencia: **4.5 W**
Volts: **127 V ~**

Terminado: **Frosted**
IRC: **80**
Vida útil: **25 000 h**
Ángulo: **360 °**
Tipo de base: **E27**
Atenuable: **Si**
Dimensiones del producto:
90 x 35 mm



ATENUABLE

GALLIUM II
FFE27D-LEDF001/27

LUZ SUAVE CÁLIDA
● 2 700 K

Lúmenes: **420 lm**
Potencia: **4.5 W**
Volts: **127 V ~**

Terminado: **Transparente**
IRC: **80**
Vida útil: **25 000 h**
Ángulo: **360 °**
Tipo de base: **E27**
Atenuable: **Si**
Dimensiones del producto:
110 x 35 mm



ATENUABLE

GALLIUM III
FFE27D-LEDF001/27F

LUZ SUAVE CÁLIDA
● 2 700 K

Lúmenes: **420 lm**
Potencia: **4.5 W**
Volts: **127 V ~**

Terminado: **Frosted**
IRC: **80**
Vida útil: **25 000 h**
Ángulo: **360 °**
Tipo de base: **E27**
Atenuable: **Si**
Dimensiones del producto:
110 x 35 mm



NUEVO

1S14LEDE27V27B-2

LUZ SUAVE CÁLIDA
● 2 700 K

Lúmenes: 50 lm
Potencia: 1 W
Volts: 127 V~

IRC: 80
Vida útil: **10 000 h**
Ángulo: **150 °**
Tipo de base: E27
Atenuable: **No**
Dimensiones del producto:
44.5 x 81.5 mm



NUEVO

S11LEDE17GLOBBC

LUZ SUAVE CÁLIDA
● 2 700 K

Lúmenes: 50 lm
Potencia: 1 W
Volts: 127 V~

Terminado: **Blanco**
IRC: 80
Vida útil: **10 000 h**
Ángulo: **150 °**
Tipo de base: E17
Atenuable: **No**
Dimensiones del producto:
35 x 54mm



NUEVO

S11LEDE27GLOBBC

LUZ SUAVE CÁLIDA
● 2 700 K

Lúmenes: 50 lm
Potencia: 1 W
Volts: 127 V~

Terminado: **Blanco**
IRC: 80
Vida útil: **10 000 h**
Ángulo: **150 °**
Tipo de base: E27
Atenuable: **No**
Dimensiones del producto:
35 x 54mm



NUEVO

S14LEDE27GLOBOLD

LUZ SUAVE CÁLIDA
● 6 500 K

Lúmenes: 50 lm
Potencia: 1 W
Volts: 127 V~

Terminado: **Blanco**
IRC: 80
Vida útil: **10 000 h**
Ángulo: **150 °**
Tipo de base: E27
Atenuable: **No**
Dimensiones del producto:
44.5 x 81.5mm



NUEVO

T30LEDE27TORPEDOBC

LUZ SUAVE CÁLIDA
● 2 700 K

Lúmenes: 50 lm
Potencia: 1 W
Volts: 127 V~

Terminado: **Blanco**
IRC: 80
Vida útil: **10 000 h**
Ángulo: **150 °**
Tipo de base: E27
Atenuable: **No**
Dimensiones del producto: 29.5 x 77.5mm



NUEVO

T30LEDE27TORPEDOLD

LUZ SUAVE CÁLIDA
● 6 500 K

Lúmenes: 50 lm
Potencia: 1 W
Volts: 127 V~

Terminado: **Blanco**
IRC: 80
Vida útil: **10 000 h**
Ángulo: **150 °**
Tipo de base: E27
Atenuable: **No**
Dimensiones del producto: 29.5 x 77.5mm

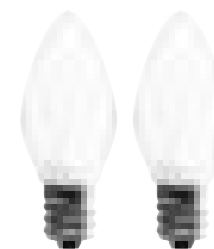

NUEVO

1C7LEDE12V27B-2

LUZ SUAVE CÁLIDA
● 2 700 K

Lúmenes: 50 lm
Potencia: 1 W
Volts: 127 V~

IRC: 80
Vida útil: **10 000 h**
Ángulo: **150 °**
Tipo de base: E12
Atenuable: **No**
Dimensiones del producto: 20.5 x 51.5 mm

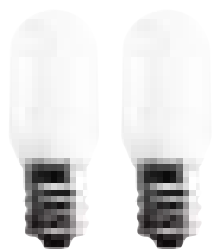

NUEVO

1T05LEDE12V27B-2

LUZ SUAVE CÁLIDA
● 2 700 K

Lúmenes: 50 lm
Potencia: 1 W
Volts: 127 V~

IRC: 80
Vida útil: **10 000 h**
Ángulo: **150 °**
Tipo de base: E12
Atenuable: **No**
Dimensiones del producto: 16 x 43.5 mm

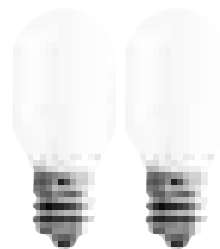

NUEVO

1T06LEDE12V27B-2

LUZ SUAVE CÁLIDA
● 2 700 K

Lúmenes: 50 lm
Potencia: 1 W
Volts: 127 V~

IRC: 80
Vida útil: **10 000 h**
Ángulo: **150 °**
Tipo de base: E12
Atenuable: **No**
Dimensiones del producto: 20 x 45 mm



NUEVO

1T07LEDE14V27B-2

LUZ SUAVE CÁLIDA
● 2 700 K

Lúmenes: 50 lm
Potencia: 1 W
Volts: 127 V~

IRC: 80
Vida útil: **10 000 h**
Ángulo: **150 °**
Tipo de base: E14
Atenuable: **No**
Dimensiones del producto: 16 x 48 mm



EICE12-LED/4W/30
LUZ SUAVE CÁLIDA
● 3 000 K

Lúmenes: 250 lm
Potencia: 4 W
Volts: 100-240 V ~

EICE12-LED/4W/65
LUZ DE DÍA
● 6 500 K

Terminado: **Blanco**
IRC: **80**
Vida útil: **15 000 h**
Ángulo: **250 °**
Tipo de base: **E12**
Atenuable: **No**
Dimensiones del producto: **38 mm x 104 mm**



EICE14-LED/4W/30
LUZ SUAVE CÁLIDA
● 3 000 K

Lúmenes: 250 lm
Potencia: 4 W
Volts: 100-240 V ~

EICE14-LED/4W/65
LUZ DE DÍA
● 6 500 K

Terminado: **Blanco**
IRC: **80**
Vida útil: **15 000 h**
Ángulo: **250 °**
Tipo de base: **E14**
Atenuable: **No**
Dimensiones del producto: **38 mm x 104 mm**



EICE27-LED/4W/30
LUZ SUAVE CÁLIDA
● 3 000 K
Lúmenes: 255 lm

Potencia: 4 W
Volts: 100-240 V ~

EICE27-LED/4W/65
LUZ DE DÍA
● 6 500 K
Lúmenes: 300 lm

Terminado: **Blanco**
IRC: **80**
Vida útil: **15 000 h**
Ángulo: **250 °**
Tipo de base: **E27**
Atenuable: **No**
Dimensiones del producto: **35 mm x 98 mm**



CIRIO III
EICE12-LED/6W/30

LUZ SUAVE CÁLIDA
● 3 000 K

Lúmenes: 430 lm
Potencia: 6 W
Volts: 100-240 V ~

Terminado: **Blanco**
IRC: **80**
Vida útil: **15 000 h**
Ángulo: **230 °**
Tipo de base: **E12**
Atenuable: **No**
Dimensiones del producto: **38 mm x 108 mm**



COBALT
EICDE14-LED/001/30
LUZ SUAVE CÁLIDA
● 3 000 K

Lúmenes: 470 lm
Potencia: 6 W
Volts: 100-127 V ~

Terminado: **Blanco**
IRC: **80**
Vida útil: **25 000 h**
Ángulo: **240 °**
Tipo de base: **E14**
Atenuable: **Si**
Dimensiones del producto: **38 mm x 110 mm**



CIRIO IV
5EICE27LED30MV

LUZ SUAVE CÁLIDA
● 3 000 K

Lúmenes: 430 lm
Potencia: 5 W
Volts: 100-240 V ~

Terminado: **Blanco**
IRC: **80**
Vida útil: **15 000 h**
Ángulo: **240 °**
Tipo de base: **E27**
Atenuable: **No**
Dimensiones del producto: **35 mm x 98 mm**



5EICE14LED30MV

LUZ SUAVE CÁLIDA
● 3 000 K

Lúmenes: 430 lm
Potencia: 5 W
Volts: 100-240 V ~

Terminado: **Blanco**
IRC: **80**
Vida útil: **15 000 h**
Ángulo: **240 °**
Tipo de base: **E14**
Atenuable: **No**
Dimensiones del producto: **35 mm x 98 mm**



ATENUABLE

EICMD-LED/6W/30
LUZ SUAVE CÁLIDA
● 3 000 K

Lúmenes: 470 lm
Potencia: 6 W
Volts: 100-127 V ~

EICMD-LED/6W/65
LUZ DE DÍA
● 6 500 K

Terminado: **Blanco**
IRC: **80**
Vida útil: **25 000 h**
Ángulo: **240 °**
Tipo de base: **E12**
Atenuable: **Si**
Dimensiones del producto: **39 mm x 109 mm**



ATENUABLE

EICD-LED/6W/30
LUZ SUAVE CÁLIDA
● 3 000 K

Lúmenes: 470 lm
Potencia: 6 W
Volts: 100-127 V ~

EICD-LED/6W/65
LUZ DE DÍA
● 6 500 K

Terminado: **Blanco**
IRC: **80**
Vida útil: **25 000 h**
Ángulo: **240 °**
Tipo de base: **E27**
Atenuable: **Si**
Dimensiones del producto: **39 mm x 110 mm**



SELENIUM
FFE12-LED/001/30

LUZ SUAVE CÁLIDA
● 3 000 K

Lúmenes: 360 lm
Potencia: 4 W
Volts: 100-127 V ~

Terminado: **Transparente**
IRC: **80**
Vida útil: **15 000 h**
Ángulo: **270 °**
Tipo de base: **E12**
Atenuable: **No**
Dimensiones del producto: **35 mm x 126 mm**



SELENIUM I
FFE14-LED/001/30

LUZ SUAVE CÁLIDA
● 3 000 K

Lúmenes: 360 lm
Potencia: 4 W
Volts: 100-127 V ~

Terminado: **Transparente**
IRC: **80**
Vida útil: **15 000 h**
Ángulo: **270 °**
Tipo de base: **E14**
Atenuable: **No**
Dimensiones del producto: **35 mm x 128 mm**



SELENIUM II
FFE27-LED/001/30

LUZ SUAVE CÁLIDA
● 3 000 K

Lúmenes: 360 lm
Potencia: 4 W
Volts: 100-127 V ~

Terminado: **Transparente**
IRC: **80**
Vida útil: **15 000 h**
Ángulo: **270 °**
Tipo de base: **E27**
Atenuable: **No**
Dimensiones del producto: **35 mm x 120 mm**



G45E12-LED/4W/30
LUZ SUAVE CÁLIDA
● 3 000 K

Lúmenes: **250 lm**
Potencia: **4 W**
Volts: **100-240 V ~**

G45E12-LED/4W/65
LUZ DE DÍA
● 6 500 K

Terminado: **Blanco**
IRC: **80**
Vida útil: **15 000 h**
Ángulo: **160 °**
Tipo de base: **E12**
Atenuable: **No**
Dimensiones del producto: **46 mm x 75 mm**



BERYLLUM III
G45E12-LED/002/30

LUZ SUAVE CÁLIDA
● 3 000 K

Lúmenes: **460 lm**
Potencia: **6 W**
Volts: **100-240 V ~**

Terminado: **Blanco**
IRC: **80**
Vida útil: **15 000 h**
Ángulo: **260 °**
Tipo de base: **E12**
Atenuable: **No**
Dimensiones del producto: **45 mm x 74 mm**



G45E14-LED/4W/30
5G45E14LED30MV
LUZ SUAVE CÁLIDA
● 3 000 K

Lúmenes: **250 lm**
Potencia: **4 W**
Volts: **100-240 V ~**

G45E14-LED/4W/65
LUZ DE DÍA
● 6 500 K

Terminado: **Blanco**
IRC: **80**
Vida útil: **15 000 h**
Ángulo: **160 °**
Tipo de base: **E14**
Atenuable: **No**
Dimensiones del producto: **45 mm x 80 mm**



G45E27-LED/4W/30
LUZ SUAVE CÁLIDA
● 3 000 K

Lúmenes: **250 lm**
Potencia: **4 W**
Volts: **100-240 V ~**

G45E27-LED/4W/65
LUZ DE DÍA
● 6 500 K

Terminado: **Blanco**
IRC: **80**
Vida útil: **15 000 h**
Ángulo: **160 °**
Tipo de base: **E27**
Atenuable: **No**
Dimensiones del producto: **45 mm x 76 mm**



ZOE IV
5G45E27LED30MV

LUZ SUAVE
CÁLIDA
● 3 000 K

Lúmenes: **430 lm**
Potencia: **5 W**
Volts: **100-240 V ~**

Terminado: **Blanco**
IRC: **80**
Vida útil: **15 000 h**

Ángulo: **240 °**
Tipo de base: **E27**
Atenuable: **No**
Dimensiones del producto: **45 mm x 74 mm**



JDR-LED/6W/30
LUZ SUAVE CÁLIDA
● 3 000 K

Lúmenes: **550 lm**
Potencia: **6 W**
Volts: **100-240 V ~**

Terminado: **Blanco**
IRC: **80**
Vida útil: **15 000 h**
Ángulo: **35 °**

JDR-LED/6W/65
LUZ DE DÍA
● 6 500 K

Tipo de base: **E27**
Atenuable: **No**
Dimensiones del producto: **50 mm x 58 mm**



CEPHEI
8G95LED30MV220
LUZ SUAVE CÁLIDA
● 3 000 K

Lúmenes: **800 lm**
Potencia: **8 W**
Volts: **100-240 V ~**

Terminado: **Blanco**
IRC: **80**
Vida útil: **15 000 h**
Ángulo: **220 °**

8G95LED65MV220
LUZ DE DÍA
● 6 500 K

Tipo de base: **E27**
Atenuable: **No**
Dimensiones del producto: **128 mm x 95 mm**

**NUNKI**

A19-LED/007/30
 LUZ SUAVE CÁLIDA
 ● 3 000 K

Lúmenes: **450 lm**
 Potencia: **5 W**
 Volts: **100-240 V ~**

A19-LED/007/65
 LUZ DE DÍA
 ● 6 500 K

Terminado: **Blanco**
 IRC: **80**
 Vida útil: **15 000 h**
 Ángulo: **150 °**
 Tipo de base: **E27**
 Atenuable: **No**
 Dimensiones del producto: **55 mm x 101 mm**

**HIDRUS I**

A19-LED/010/30
 LUZ SUAVE CÁLIDA
 ● 3 000 K

Lúmenes: **800 lm**
 Potencia: **8.5 W**
 Volts: **100-240 V ~**

A19-LED/010/65
 LUZ DE DÍA
 ● 6 500 K

Terminado: **Blanco**
 IRC: **80**
 Vida útil: **15 000 h**
 Ángulo: **220 °**
 Tipo de base: **E27**
 Atenuable: **No**
 Dimensiones del producto: **60 mm x 113 mm**

**LUMIA I**

A19-LED/012/30
 LUZ SUAVE CÁLIDA
 ● 3 000 K

Lúmenes: **1 000 lm**
 Potencia: **11 W**
 Volts: **100-240 V ~**

A19-LED/012/65
 LUZ DE DÍA
 ● 6 500 K

Terminado: **Blanco**
 IRC: **80**
 Vida útil: **15 000 h**
 Ángulo: **220 °**
 Tipo de base: **E27**
 Atenuable: **No**
 Dimensiones del producto: **60 mm x 116 mm**

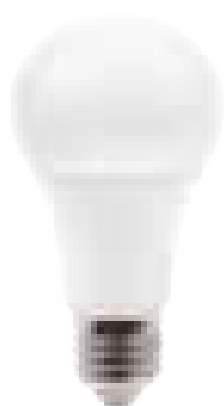

ATENUABLE

TITANIUM I
10DA19LED30V
 LUZ SUAVE CÁLIDA
 ● 3 000 K

Lúmenes: **800 lm**
 Potencia: **10 W**
 Volts: **100-127 V ~**

10DA19LED40V
 LUZ BLANCA NEUTRA
 ○ 4 000 K

Terminado: **Blanco**
 IRC: **80**
 Vida útil: **25 000 h**
 Ángulo: **200°**
 Tipo de base: **E27**
 Atenuable: **Si**
 Dimensiones del producto: **60 mm x 115 mm**



TITANIUM V
A19-LED/005/30
 LUZ SUAVE CÁLIDA
 ● 3 000 K

Lúmenes: **1 300 lm**
 Potencia: **14 W**
 Volts: **100-240 V ~**

A19-LED/005/65
 LUZ DE DÍA
 ○ 6 500 K

Terminado: **Blanco**
 IRC: **80**
 Vida útil: **15 000 h**
 Ángulo: **220°**
 Tipo de base: **E27**
 Atenuable: **No**
 Dimensiones del producto: **60 mm x 120 mm**



ATENUABLE

ZANIAH I
13DA19LED30V
 LUZ SUAVE CÁLIDA
 ● 3 000 K

Lúmenes: **1 055 lm**
 Potencia: **13 W**
 Volts: **100-127 V ~**

13DA19LED65V
 LUZ DE DÍA
 ○ 6 500 K

Terminado: **Blanco**
 IRC: **80**
 Vida útil: **15 000 h**
 Ángulo: **200°**
 Tipo de base: **E27**
 Atenuable: **Si**
 Dimensiones del producto: **64 mm x 115 mm**



ATENUABLE

NUEVO
ZANIAH II
15DA19LED30V
 LUZ SUAVE CÁLIDA
 ● 3 000 K

Lúmenes: **1 521 lm**
 Potencia: **15 W**
 Volts: **100-127 V ~**

Terminado: **Blanco**
 IRC: **80**
 Vida útil: **25 000 h**
 Ángulo: **200°**

ZANIAH II
15DA19LED65V
 LUZ DE DÍA
 ○ 6 500 K

Tipo de base: **E27**
 Tipo de lámpara: **LED (Integrado)**
 Atenuable: **Si**
 Dimensiones del producto: **68 x 138 mm**

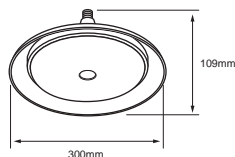

NUEVO

DENEBOLA**35CIRLED30MVA**LUZ SUAVE CÁLIDA
● 3 000 K**35CIRLED65MVA**LUZ DE DÍA
● 6 500 K

Lúmenes: 3 600 lm
Potencia: 35 W
Volts: 100-240 V ~

Tipo de producto: **Blanco**
IRC: **80**
Vida útil: **15 000 h**
Ángulo: **120 °**

Tipo de base: **E27**
Tipo de lámpara: **LED (Integrado)**
Incluye: **Driver LED**
Atenuable: **No**
Dimensiones del producto: **300 x 109 mm**

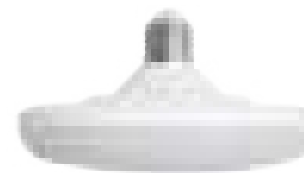
**ALPHA****12CIRLED65MV**LUZ DE DÍA
● 6 500 K

Lúmenes: 1 050 lm
Potencia: 12 W
Volts: 100-240 V ~

Aplicación: **Directo al socket**
Terminado: **Blanco**
IRC: **80**
Vida útil: **15 000 h**

Ángulo: **220 °**
Tipo de base: **E27**
Dimensiones del producto: **150 mm x 82 mm**

**MAJORIS****LEDM-001/30**LUZ SUAVE CÁLIDA
● 3 000 K**LEDM-001/40**LUZ BLANCA NEUTRA
● 4 000 K**LEDM-001/65**LUZ DE DÍA
● 6 500 K

Lúmenes: 700 lm
Potencia: 9 W
Volts: 100-240 V ~

IRC: **80**
Vida útil: **20 000 h**
Ángulo: **110 °**

Tipo de base: **E27**
Atenuable: **No**
Dimensiones del producto: **75 mm x 64 mm**

**ALPHA I****18CIRLED65MV**LUZ DE DÍA
● 6 500 K

Lúmenes: 1 700 lm
Potencia: 18 W
Volts: 100-240 V ~

Aplicación: **Directo al socket**
Terminado: **Blanco**
IRC: **80**
Vida útil: **15 000 h**

Ángulo: **220 °**
Tipo de base: **E27**
Dimensiones del producto: **200 mm x 80 mm**

**ETAMIN I****8DCIRLED30STPMV**LUZ SUAVE CÁLIDA
● 3 000 K**8DCIRLED65STPMV**LUZ DE DÍA
● 6 500 K

Lúmenes: 800 lm
Potencia: 8 W
Volts: 100-240 V ~

Terminado: **Blanco**
IRC: **80**
Vida útil: **15 000 h**
Ángulo: **360 °**

Tipo de base: **E27**
Atenuable: **Si**
Dimensiones del producto: **142 mm x 118 mm**
Atenuable con apagador

**ETAMIN II****10DCIRLED30STPMV**LUZ SUAVE CÁLIDA
● 3 000 K**10DCIRLED65STPMV**LUZ DE DÍA
● 6 500 K

Lúmenes: 1 000 lm
Potencia: 10.5 W
Volts: 100-240 V ~

Terminado: **Blanco**
IRC: **80**
Vida útil: **15 000 h**
Ángulo: **360 °**

Tipo de base: **E27**
Atenuable: **Si**
Dimensiones del producto: **192 mm x 118 mm**
Atenuable con apagador



EFEECTO FLAMA

NUEVO

5FLALEDE27MVB

LUZ ESTILO FLAMA

● 2 200 K

Lúmenes: **300 lm**
Potencia: **5 W**
Volts: **100-240 V ~**

IRC: **80**
Vida útil: **15 000 h**
Tipo de base: **E27**
Atenuable: **No**
Dimensiones del producto: **62 mm x 140 mm**
Sensor de giro, mismo efecto.



ATENUABLE

NUEVO

BENDLEDSR8WBC

● 2 200 K

Lúmenes: **300 lm**
Potencia: **8 W**
Volts: **127 V ~**

IRC: **80**
Vida útil: **10 000 h**
Tipo de base: **E27**
Atenuable: **Si**
Dimensiones del producto: **72mm x 148mm.**



ATENUABLE

NUEVO

BENDLEDWR8WBC

● 2 200 K

Lúmenes: **300 lm**
Potencia: **8 W**
Volts: **127 V ~**

IRC: **80**
Vida útil: **11 000 h**
Tipo de base: **E27**
Atenuable: **Si**
Dimensiones del producto: **88mm x 128mm.**



CORVUS I
6PAR20LED30MV25
LUZ SUAVE CÁLIDA
● 3 000 K

Lúmenes: **500 lm**
Potencia: **6 W**
Volts: **100-240 V ~**

6PAR20LED65MV25
LUZ DE DÍA
● 6 500 K

Terminado: **Blanco**
IRC: **80**
Vida útil: **25 000 h**
Ángulo: **25 °**
Tipo de base: **E27**
Atenuable: **No**
Dimensiones del producto: **63 mm x 85 mm**



CORVUS III
7DPAR20LED30V40
LUZ SUAVE CÁLIDA
● 3 000 K

Lúmenes: **500 lm**
Potencia: **7 W**
Volts: **100-127 V ~**

7DPAR20LED65V40
LUZ DE DÍA
● 6 500 K

Terminado: **Blanco**
IRC: **80**
Vida útil: **25 000 h**
Ángulo: **40 °**
Tipo de base: **E27**
Atenuable: **Si**
Dimensiones del producto: **63 mm x 81 mm**



CORVUS III
PAR20D-LED/08/65H

LUZ DE DÍA
● 6 500 K
Lúmenes: **500 lm**
Potencia: **7 W**
Volts: **100-127 V ~**

Terminado: **Blanco**
IRC: **80**
Vida útil: **25 000 h**
Ángulo: **40 °**
Tipo de base: **E27**
Atenuable: **Si**
Dimensiones del producto: **63 mm x 81 mm**



BOREALIS
09PAR20LED30MV35
LUZ SUAVE CÁLIDA
● 3 000 K

Lúmenes: **650 lm**
Potencia: **9 W**
Volts: **100-240 V ~**

Terminado: **Blanco**
IRC: **80**
Vida útil: **15 000 h**
Ángulo: **35 °**
IP: **65**

09PAR20LED65MV35
LUZ DE DÍA
● 6 500 K

Tipo de base: **E27**
Atenuable: **No**
Dimensiones del producto: **65 mm x 91.5 mm**
Ideal para exteriores



BOREALIS I

13PAR30LED30MV35

LUZ SUAVE CÁLIDA

● 3 000 K

Lúmenes: **900 lm**
Potencia: **13 W**
Volts: **100-240 V ~**

Terminado: **Blanco**
IRC: **80**
Vida útil: **15 000 h**
Ángulo: **35 °**
IP: **65**

13PAR30LED65MV35

LUZ DE DÍA

● 6 500 K

Tipo de base: **E27**
Atenuable: **No**
Dimensiones del producto: **96 mm x 95 mm**
Ideal para exteriores



PEGASUS I

8PAR30LED30MV25

LUZ SUAVE CÁLIDA

● 3 000 K

Lúmenes: **850 lm**
Potencia: **8 W**
Volts: **100-240 V ~**

Terminado: **Blanco**
IRC: **80**
Vida útil: **25 000 h**
Ángulo: **25 °**

8PAR30LED65MV25

LUZ DE DÍA

● 6 500 K

Tipo de base: **E27**
Atenuable: **No**
Dimensiones del producto: **95 mm x 90 mm**



ATENUABLE

PEGASUS III

10DPAR30LED30V40

LUZ SUAVE CÁLIDA

● 3 000 K

Lúmenes: **800 lm**
Potencia: **10 W**
Volts: **100-127 V ~**

Terminado: **Blanco**
IRC: **80**
Vida útil: **25 000 h**
Ángulo: **40 °**

10DPAR30LED65V40

LUZ DE DÍA

● 6 500 K

Tipo de base: **E27**
Atenuable: **Si**
Dimensiones del producto: **92 mm x 84 mm**



ATENUABLE

PEGASUS III

PAR30D-LED/13/65H

LUZ DE DÍA

● 6 500 K

Lúmenes: **850 lm**
Potencia: **13 W**
Volts: **100-127 V ~**

Terminado: **Blanco**
IRC: **80**
Vida útil: **25 000 h**
Ángulo: **40 °**

Tipo de base: **E27**
Atenuable: **Si**
Dimensiones del producto: **92 mm x 84 mm**



ATENUABLE

PEGASUS IV

10DPAR30LED30V40

LUZ SUAVE CÁLIDA

● 3 000 K

Lúmenes: **800 lm**
Potencia: **10 W**
Volts: **100-127 V ~**

Terminado: **Blanco**
IRC: **80**
Vida útil: **25 000 h**
Ángulo: **40 °**

Tipo de base: **E27**
Atenuable: **Si**
Dimensiones del producto: **92 mm x 110 mm**



**AQUILA**

13PAR38LED30MV25
LUZ SUAVE CÁLIDA
● 3 000 K

Lúmenes: **1 250 lm**
Potencia: **13 W**
Volts: **100-240 V ~**

13PAR38LED65MV25
LUZ DE DÍA
● 6 500 K

Terminado: **Blanco**
IRC: **80**
Vida útil: **25 000 h**
Ángulo: **25 °**
Tipo de base: **E27**
Atenuable: **No**
Dimensiones del producto: **121 mm x 134 mm**

**BOREALIS II**

18PAR38LED30MV35
LUZ SUAVE CÁLIDA
● 3 000 K

Lúmenes: **1 350 lm**
Potencia: **18 W**
Volts: **100-240 V ~**

Terminado: **Blanco**
IRC: **80**
Vida útil: **15 000 h**
Ángulo: **35 °**
IP: **65**

18PAR38LED65MV35
LUZ DE DÍA
● 6 500 K

Tipo de base: **E27**
Atenuable: **No**
Dimensiones del producto: **121 mm x 133 mm**
Ideal para exteriores.

**ORION VI**

15DPAR38LED30V40
LUZ SUAVE CÁLIDA
● 3 000 K

Lúmenes: **1 200 lm**
Potencia: **15 W**
Volts: **100-127 V ~**

15DPAR38LED65V40
LUZ DE DÍA
● 6 500 K

Terminado: **Blanco**
IRC: **80**
Vida útil: **25 000 h**
Ángulo: **40 °**
Tipo de base: **E27**
Atenuable: **Si**
Dimensiones del producto: **116 mm x 128 mm**

**ORION VI**
PAR38D-LED/18/65H

LUZ DE DÍA
● 6 500 K

Lúmenes: **1 300 lm**
Potencia: **18 W**
Volts: **100-127 V ~**

Terminado: **Blanco**
IRC: **80**
Vida útil: **25 000 h**
Ángulo: **40 °**
Tipo de base: **E27**
Atenuable: **Si**
Dimensiones del producto: **116 mm x 128 mm**



ALKE
17LHBLE65MV160

LUZ DE DÍA
● 6 500 K

Lúmenes: **1 800 lm**
Potencia: **17 W**
Volts: **100-240 V ~**

Terminado: **Blanco**
IRC: **80**
Vida útil: **15 000 h**
Ángulo: **160 °**
Tipo de base: **E27**
Atenuable: **No**
Dimensiones del producto: **80 mm x 151 mm**



ALKE
24LHBLE65MV160

LUZ DE DÍA
● 6 500 K

Lúmenes: **3 000 lm**
Potencia: **24 W**
Volts: **100-240 V ~**

Terminado: **Blanco**
IRC: **80**
Vida útil: **15 000 h**
Ángulo: **160 °**
Tipo de base: **E27**
Atenuable: **No**
Dimensiones del producto: **100 mm x 185 mm**



HYPTIS II
LHBM-LED/30/65

LUZ DE DÍA
● 6 500 K

Lúmenes: **2 700 lm**
Potencia: **30 W**
Volts: **100-240 V ~**

Terminado: **Blanco**
IRC: **80**
Vida útil: **25 000 h**
Ángulo: **330 °**
Tipo de base: **E27**
Atenuable: **No**
Dimensiones del producto: **228 mm x 96 mm**



HYPTIS III
LHBM-LED/50/65

LUZ DE DÍA
● 6 500 K

Lúmenes: **4 500 lm**
Potencia: **50 W**
Volts: **100-240 V ~**

Terminado: **Blanco**
IRC: **80**
Vida útil: **25 000 h**
Ángulo: **330 °**
Tipo de base: **E27**
Atenuable: **No**
Dimensiones del producto: **264 mm x 108 mm**



NEON I

LHB-LED/20/65

LUZ DE DÍA
 ● 6 500 K

Lúmenes: **1 800 lm**
 Potencia: 20 W
 Volts: 100-240 V ~

Terminado: **Blanco**
 IRC: **80**
 Vida útil: **20 000 h**
 Ángulo: **230 °**
 Tipo de base: **E27**
 Atenuable: **No**
 Dimensiones del producto: 150 mm x 80 mm



NEON II

LHB-LED/30/65

LUZ DE DÍA
 ● 6 500 K

Lúmenes: **2 700 lm**
 Potencia: 30 W
 Volts: 100-240 V ~

Terminado: **Blanco**
 IRC: **80**
 Vida útil: **20 000 h**
 Ángulo: **230 °**
 Tipo de base: **E27**
 Atenuable: **No**
 Dimensiones del producto: 180 mm x 100 mm



NEON IV

LHB-LED/50/65

LUZ DE DÍA
 ● 6 500 K

Lúmenes: **4 500 lm**
 Potencia: 50 W
 Volts: 100-240 V ~

Terminado: **Blanco**
 IRC: **80**
 Vida útil: **20 000 h**
 Ángulo: **230 °**

Tipo de base: **E27**
 Atenuable: **No**
 Dimensiones del producto: 238 mm x 135 mm



LICH I
20LHLED65MV200

LUZ DE DÍA
● 6 500 K

Lúmenes: **1 800 lm**
Potencia: 20 W
Volts: 100-240 V ~

Terminado: **Blanco**
IRC: **80**
Vida útil: **15 000 h**
Ángulo: **200 °**
Tipo de base: **E27**
Atenuable: **No**
Dimensiones del producto: **80 mm x 145 mm**



LICH II
30LHLED65MV200

LUZ DE DÍA
● 6 500 K

Lúmenes: **2 700 lm**
Potencia: 30 W
Volts: 100-240 V ~

Terminado: **Blanco**
IRC: **80**
Vida útil: **15 000 h**
Ángulo: **200 °**
Tipo de base: **E27**
Atenuable: **No**
Dimensiones del producto: **100 mm x 171 mm**



LICH III
40LHLED65MV200

LUZ DE DÍA
● 6 500 K

Lúmenes: **3 600 lm**
Potencia: 40 W
Volts: 100-240 V ~

Terminado: **Blanco**
IRC: **80**
Vida útil: **15 000 h**
Ángulo: **200 °**
Tipo de base: **E27**
Atenuable: **No**
Dimensiones del producto: **118 mm x 204 mm**



LICH IV
50LHLED65MV200

LUZ DE DÍA
● 6 500 K

Lúmenes: **4 500 lm**
Potencia: 50 W
Volts: 100-240 V ~

Terminado: **Blanco**
IRC: **80**
Vida útil: **15 000 h**
Ángulo: **200 °**
Tipo de base: **E27**
Atenuable: **No**
Dimensiones del producto: **231 mm x 138 mm**



MEGREZ
160LHLED65MV120

LUZ DE DÍA
● 6 500 K

Lúmenes: **16 000 lm**
Potencia: 160W
Volts: 100-240 V ~

Terminado: **Blanco**
IRC: **80**
Vida útil: **25 000 h**
Ángulo: **120°**
Tipo de base: **E40**
Atenuable: **No**
Dimensiones del producto: 350 mm x 280 mm
Incluye adaptador E40 a E27



BIHAM V
LHB-LED/080/65

LUZ DE DÍA
● 6 500 K

Lúmenes: **7 200 lm**
Potencia: 80 W
Volts: 100-240 V ~

Terminado: **Blanco**
IRC: **80**
Vida útil: **25 000 h**
Ángulo: **120°**
Tipo de base: **E40**
Atenuable: **No**

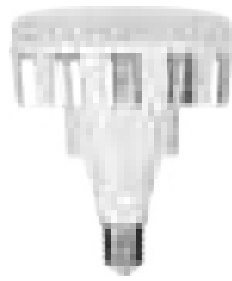

CAMPANA INCLUIDA

GLIESE I
60LHLED65MV120

LUZ DE DÍA
● 6 500 K

Lúmenes: **5 400 lm**
Potencia: **60 W**
Volts: **100-240 V ~**

Terminado: **Blanco**
IRC: **80**
Vida útil: **20 000 h**
Ángulo: **120°**
Tipo de base: **E40**
Atenuable: **No**
Dimensiones del producto: **160 mm x 215 mm**
Incluye Campana
Incluye adaptador E40 a E27

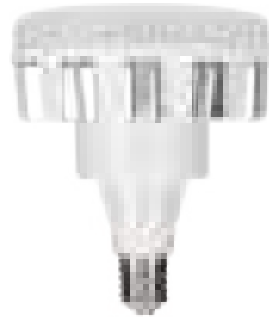

CAMPANA INCLUIDA

GLIESE II
80LHLED65MV120

LUZ DE DÍA
● 6 500 K

Lúmenes: **7 200 lm**
Potencia: **80 W**
Volts: **100-240 V ~**

Terminado: **Blanco**
IRC: **80**
Vida útil: **20 000 h**
Ángulo: **120°**
Tipo de base: **E40**
Atenuable: **No**
Dimensiones del producto: **186 mm x 228 mm**
Incluye Campana
Incluye adaptador E40 a E27



CAMPANA INCLUIDA

GLIESE III
100LHLED65MV120

LUZ DE DÍA
● 6 500 K

Lúmenes: **9 000 lm**
Potencia: **100 W**
Volts: **100-240 V ~**

Terminado: **Blanco**
IRC: **80**
Vida útil: **20 000 h**
Ángulo: **120°**
Tipo de base: **E40**
Atenuable: **No**
Dimensiones del producto: **210 mm x 240 mm**
Incluye Campana
Incluye adaptador E40 a E27



CRISTAL TRANSPARENTE

OGMA I**09T8LED60MV40CT**LUZ BLANCA NEUTRA
○ 4 000 K**Lúmenes: 800 lm**
Potencia: 9 W
Volts: 100 - 277 V ~**09T8LED60MV65CT**LUZ DE DÍA
○ 6 500 K**Terminado: Transparente**
IRC: 70
Vida útil: 20 000 h
Ángulo: 210 °
Tipo de base: G13
Atenuable: No
Dimensiones del producto: 613 mm x 25.4 mm

CRISTAL TRANSPARENTE

OGMA II**18T8LED120MV40CT**LUZ BLANCA NEUTRA
○ 4 000 K**Lúmenes: 1 600 lm**
Potencia: 18 W
Volts: 100 - 277 V ~**18T8LED120MV65CT**LUZ DE DÍA
○ 6 500 K**Terminado: Transparente**
IRC: 70
Vida útil: 20 000 h
Ángulo: 210 °
Tipo de base: G13
Atenuable: No
Dimensiones del producto: 1 213 mm x 25.4 mm

CRISTAL TRANSPARENTE

LITHIUM V**T8CT-LED60/001/40**LUZ BLANCA NEUTRA
○ 4 000 K**Lúmenes: 800 lm**
Potencia: 9 W
Volts: 100-127 V ~**Terminado: Transparente**
IRC: 80
Vida útil: 15 000 h
Ángulo: 120 °
Tipo de base: G13
Atenuable: No
Dimensiones del producto: 604 mm x 28 mm

CRISTAL TRANSPARENTE

LITHIUM VI**T8CT-LED120/002/40**LUZ BLANCA NEUTRA
○ 4 000 K**Lúmenes: 1 600 lm**
Potencia: 17 W
Volts: 100-127 V ~**T8CT-LED120/002/65**LUZ DE DÍA
○ 6 500 K**Terminado: Transparente**
IRC: 80
Vida útil: 15 000 h
Ángulo: 120 °
Tipo de base: G13
Atenuable: No
Dimensiones del producto: 1 213 mm x 28 mm



OGMA III
09T8LED60MV40C
 LUZ BLANCA NEUTRA
 ○ 4 000 K

Lúmenes: **800 lm**
 Potencia: **9 W**
 Volts: **100 - 277 V ~**

Terminado: **Frosted**
 IRC: **70**
 Vida útil: **20 000 h**

09T8LED60MV65C
 LUZ DE DÍA
 ○ 6 500 K

Ángulo: **210 °**
 Tipo de base: **G13**
 Atenuable: **No**
 Dimensiones del producto: **613 mm x 25.4 mm**

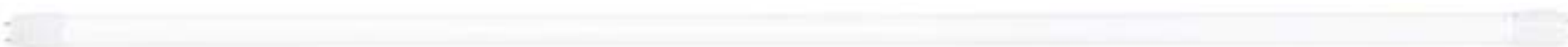

OGMA IV
18T8LED120MV40C
 LUZ BLANCA NEUTRA
 ○ 4 000 K

Lúmenes: **1 600 lm**
 Potencia: **18 W**
 Volts: **100 - 277 V ~**

Terminado: **Frosted**
 IRC: **70**
 Vida útil: **20 000 h**

18T8LED120MV65C
 LUZ DE DÍA
 ○ 6 500 K

Ángulo: **210 °**
 Tipo de base: **G13**
 Atenuable: **No**
 Dimensiones del producto: **1 213 mm x 25.4 mm**



NUEVO

42840
 LUZ DE DÍA
 ○ 6 500 K

Lúmenes: **1 035 lm**
 Potencia: **10 W**
 Volts: **127 - 277 V ~**

Terminado: **Blanco**
 Tipo de Lámpara: **LED (integrado)**
 IRC: **80**
 Vida útil: **40 000 h**

Ángulo: **120 °**
 Atenuable: **No**
 Dimensiones del producto: **1 213 mm x 25.4 mm**

**LITHIUM VII**

T8F-LED240/36/40
 LUZ BLANCA NEUTRA
 ○ 4 000 K

Lúmenes: **3 600 lm**
 Potencia: **36 W**
 Volts: **100-240 V ~**

T8F-LED240/36/65

LUZ DE DÍA
 ○ 6 500 K

IRC: **80**
 Vida útil: **25 000 h**
 Ángulo: **180 °**
 Tipo de base: **FA8**
 Atenuable: **No**
 Dimensiones del producto: **2 367 mm x 26 mm**

**LITHIUM VIII**

T8T-LED240/36/40
 LUZ BLANCA NEUTRA
 ○ 4 000 K

Lúmenes: **3 600 lm**
 Potencia: **36 W**
 Volts: **100-240 V ~**

T8T-LED240/36/65

LUZ DE DÍA
 ○ 6 500 K

IRC: **80**
 Vida útil: **25 000 h**
 Ángulo: **180 °**
 Tipo de base: **FA8**
 Atenuable: **No**
 Dimensiones del producto: **2 367 mm x 26 mm**



DABIH I

8T5LED60V40C
LUZ BLANCA NEUTRA
○ 4 000 K

Lúmenes: **800 lm**
Potencia: **8 W**
Volts: **127 V ~**

8T5LED60V65C
LUZ DE DÍA
● 6 500 K

Terminado: **Blanco**
IRC: **80**
Vida útil: **15 000 h**
Ángulo: **140 °**
Tipo de base: **G5**
Atenuable: **No**
Dimensiones del producto: **549 mm x 12.7 mm**



DABIH II

16T5LED120V40C
LUZ BLANCA NEUTRA
○ 4 000 K

Lúmenes: **1 600 lm**
Potencia: **16 W**
Volts: **127 V ~**

16T5LED120V65C
LUZ DE DÍA
● 6 500 K

Terminado: **Blanco**
IRC: **80**
Vida útil: **15 000 h**
Ángulo: **140 °**
Tipo de base: **G5**
Atenuable: **No**
Dimensiones del producto: **1 149 mm x 12.7 mm**



ATENUABLE

T5D60-LED/10W/40
LUZ BLANCA NEUTRA
○ 4 000 K

Lúmenes: **850 lm**
Potencia: **10 W**
Volts: **100 - 127 V ~**



T5D60-LED/10W/65
LUZ DE DÍA
● 6 500 K

Terminado: **Blanco**
IRC: **80**
Vida útil: **25 000 h**
Ángulo: **100 °**
Tipo de base: **G5**
Atenuable: **Si**
Dimensiones del producto: **549 mm x 18 mm**



ATENUABLE

T5D120-LED/20W/30
LUZ SUAVE CÁLIDA
● 3 000 K

Lúmenes: **1 750 lm**
Potencia: **20 W**
Volts: **100 - 127 V ~**

T5D120-LED/20W/40
LUZ BLANCA NEUTRA
○ 4 000 K

T5D120-LED/20W/65
LUZ DE DÍA
● 6 500 K

Terminado: **Blanco**
IRC: **80**
Vida útil: **25 000 h**
Ángulo: **100 °**
Tipo de base: **G5**
Atenuable: **Si**
Dimensiones del producto: **1149 mm x 18 mm**





LÁMPARAS COLOR



MOON LIGHT

NUEVO

16PAR38LEDLLAZMV35

● 3 000 K / Azul / 6 500 K

Potencia: 16 W
Volts: 100-277 V ~

Terminado: Negro
IRC: 80
Vida útil: 15 000 h
Ángulo: 35°



MOON LIGHT

NUEVO

16PAR38LEDLLVEMV35

● 3 000 K / Verde / 6 500 K

Tipo de base: E27
Tipo de lámpara: LED (Integrado)
Atenuable: No
Dimensiones del producto: 121 x 129 mm



MOON LIGHT

NUEVO

6GU10LEDLLAZMV35

● 3 000 K / Azul / 6 500 K

Potencia: 6 W
Volts: 100-277 V ~

Terminado: Negro
IRC: 80
Vida útil: 15 000 h



MOON LIGHT

NUEVO

6GU10LEDLLVEMV35

● 3 000 K / Verde / 6 500 K

Ángulo: 35°
Tipo de base: GU10
Tipo de lámpara: LED (Integrado)
Atenuable: No
Dimensiones del producto: 50 x 54 mm



MOON LIGHT

NUEVO

6MR16LEDLLAZMV35

● Azul / 3 000 K / Azul / 6 500 K

Potencia: 6 W
Volts: 100-277 V ~

Terminado: Negro
IRC: 80
Vida útil: 15 000 h
Ángulo: 35°



MOON LIGHT

NUEVO

6MR16LEDLLVEMV35w

● Azul / 3 000 K / Verde / 6 500 K

Tipo de base: GX5.3
Tipo de lámpara: LED (Integrado)
Atenuable: No
Dimensiones del producto: 50 x 45 mm

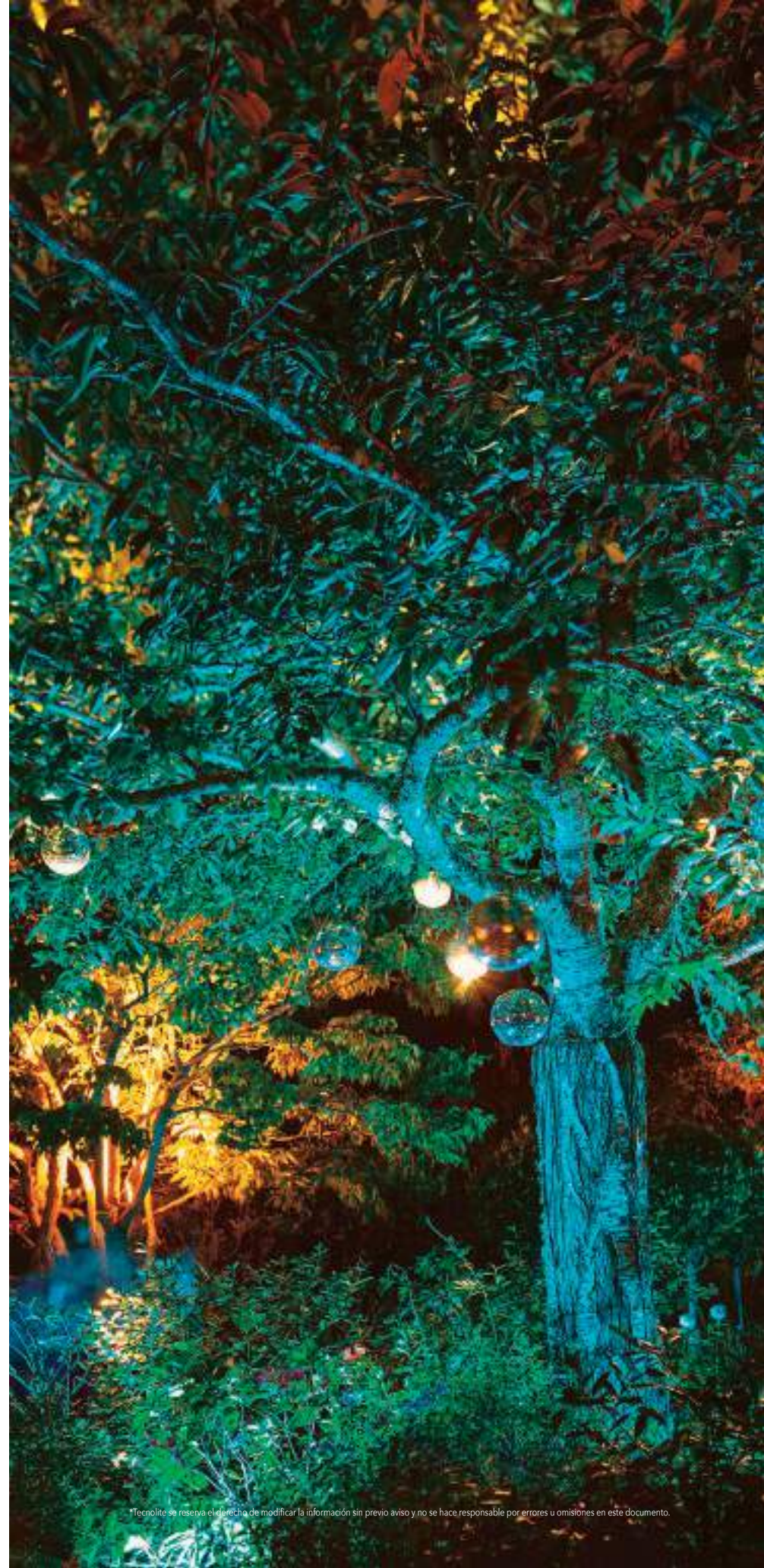



MR16-SMDLED/2.3WAM

● Amarillo

Potencia: 2.3 W
Volts: 100-127 V~

Terminado: PC Transparente
Vida útil: **15 000 h**
Ángulo: 80 °
Tipo de base: GX5.3
Atenuable: No
Dimensiones del producto: 50 mm x 57 mm



MR16-SMDLED/2.3WRO

● Rojo

Potencia: 2.3 W
Volts: 100-127 V~

Terminado: PC Transparente
Vida útil: **15 000 h**
Ángulo: 80 °
Tipo de base: GX5.3
Atenuable: No
Dimensiones del producto: 50 mm x 57 mm



MR16-SMDLED/3WVE

● Verde

Potencia: 3 W
Volts: 100-127 V~

Terminado: PC Transparente
Vida útil: **15 000 h**
Ángulo: 80 °
Tipo de base: GX5.3
Atenuable: No
Dimensiones del producto: 50 mm x 57 mm



MR16-SMDLED/3WAZ

● Azul

Potencia: 3 W
Volts: 100-127 V~

Terminado: PC Transparente
Vida útil: **15 000 h**
Ángulo: 80 °
Tipo de base: GX5.3
Atenuable: No
Dimensiones del producto: 50 mm x 57 mm



MR16-SMDLED/3WRGB

● RGB

Potencia: 3 W
Volts: 100-127 V~

Terminado: PC Transparente
Vida útil: **15 000 h**
Ángulo: 80 °

Tipo de base: GX5.3
Atenuable: No
Dimensiones del producto: 50 mm x 57 mm



Cambia automáticamente
c/seg. a 7 colores diferentes.





GU10-SMDLED/3WRGB

● RGB

Potencia: 3 W
Volts: 100-127 V ~

Terminado: PC Transparente
Vida útil: 15 000 h
Ángulo: 80 °
Tipo de base: GU10
Atenuable: No
Dimensiones del producto: 50 mm x 57 mm



GU10-SMDLED/2.3WRO

● Rojo

Potencia: 2.3 W
Volts: 100-127 V ~

Terminado: PC Transparente
Vida útil: 15 000 h
Ángulo: 80 °
Tipo de base: GU10
Atenuable: No
Dimensiones del producto: 50 mm x 57 mm



GU10-SMDLED/3WVE

● Verde

Potencia: 3 W
Volts: 100-127 V ~

Terminado: PC Transparente
Vida útil: 15 000 h
Ángulo: 80 °
Tipo de base: GU10
Atenuable: No
Dimensiones del producto: 50 mm x 57 mm



GU10-SMDLED/3WAZ

● Azul

Potencia: 3 W
Volts: 100-127 V ~

Terminado: PC Transparente
Vida útil: 15 000 h
Ángulo: 80 °
Tipo de base: GU10
Atenuable: No
Dimensiones del producto: 50 mm x 57 mm



NUEVO

1S14LEDE27VVE-2

● Verde

Potencia: 1 W
Volts: 127 V~



NUEVO

1S14LEDE27VAM-2

● Amarillo

IRC: 80
Vida útil: 10 000 h
Ángulo: 150 °



NUEVO

1S14LEDE27VRO-2

● Rojo

Tipo de base: E27
Atenuable: No
Dimensiones del producto: 44.5 x 81.5 mm



S14LEDE27GLOBOAZ

● Azul



NUEVO

C7LEDE12FLAMAAM

● Amarillo

Potencia: 1 W
Volts: 127 V~



NUEVO

C7LEDE12FLAMAAZ

● Azul

IRC: 80
Vida útil: 10 000 h
Ángulo: 150 °



NUEVO

C7LEDE12FLAMARO

● Rojo

Tipo de base: E12
Atenuable: No
Dimensiones del producto: 20.5 x 51.5 mm



NUEVO

C7LEDE12FLAMAVE

● Verde



NUEVO

S11LEDE27GLOBOAM

● Amarillo

Potencia: 1 W
Volts: 127 V~



NUEVO

S11LEDE27GLOBOAZ

● Azul

IRC: 80
Vida útil: 10 000 h
Ángulo: 150 °



NUEVO

S11LEDE27GLOBORO

● Rojo

Tipo de base: E27
Atenuable: No
Dimensiones del producto: 35 x 54 mm



NUEVO

S11LEDE27GLOBOVE

● Verde



NUEVO

T30LEDE27TORPEDOAM

● Amarillo

Potencia: 1 W
Volts: 127 V~

IRC: 80
Vida útil: **10 000 h**
Ángulo: 150 °
Tipo de base: E27
Atenuable: **No**
Dimensiones del producto:
29.5 x 77.5mm



NUEVO

T30LEDE27TORPEDOAZ

● Azul

Potencia: 1 W
Volts: 127 V~

IRC: 80
Vida útil: **10 000 h**
Ángulo: 150 °
Tipo de base: E27
Atenuable: **No**
Dimensiones del producto:
29.5 x 77.5mm



NUEVO

T30LEDE27TORPEDORO

● Rojo

Potencia: 1 W
Volts: 127 V~

IRC: 80
Vida útil: **10 000 h**
Ángulo: 150 °
Tipo de base: E27
Atenuable: **No**
Dimensiones del producto:
29.5 x 77.5mm



NUEVO

T30LEDE27TORPEDOVE

● Verde

Potencia: 1 W
Volts: 127 V~

IRC: 80
Vida útil: **10 000 h**
Ángulo: 150 °
Tipo de base: E27
Atenuable: **No**
Dimensiones del producto:
29.5 x 77.5mm



NUEVO

2G45LEDFE27VAZ

● Azul

Potencia: 2 W
Volts: 127 V~

IRC: 80
Vida útil: **25 000 h**
Ángulo: 360 °
Tipo de base: E27
Atenuable: **No**
Dimensiones del producto: 45 x 75 mm



NUEVO

2G45LEDFE27VRO

● Rojo

Potencia: 2 W
Volts: 127 V~

IRC: 80
Vida útil: **25 000 h**
Ángulo: 360 °
Tipo de base: E27
Atenuable: **No**
Dimensiones del producto: 45 x 75 mm



NUEVO

G45-LED-2W-FIL/VE

● Verde

Potencia: 2 W
Volts: 127 V~

IRC: 80
Vida útil: **25 000 h**
Ángulo: 360 °
Tipo de base: E27
Atenuable: **No**
Dimensiones del producto: 45 x 75 mm



Cambia automáticamente
c/seg. a 7 colores diferentes.



JDR-SMDLED/3WRGB

● RGB

Potencia: 3 W
Volts: 100-127 V ~

Terminado: PC Transparente
Vida útil: 20 000 h
Ángulo: 100°
Tipo de base: E27
Atenuable: No
Dimensiones del producto: 50 mm x 51 mm



JDR-SMDLED/2.3WRO

● Rojo

Potencia: 2.3 W
Volts: 100-127 V ~

Terminado: PC Transparente
Vida útil: 20 000 h
Ángulo: 100°
Tipo de base: E27
Atenuable: No
Dimensiones del producto: 50 mm x 51 mm

JDR-SMDLED/2.3WAM

● Amarillo

Potencia: 2.3 W
Volts: 100-127 V ~

Terminado: PC Transparente
Vida útil: 20 000 h
Ángulo: 100°
Tipo de base: E27
Atenuable: No
Dimensiones del producto: 50 mm x 51 mm



JDR-SMDLED/3WVE

● Verde

Potencia: 3 W
Volts: 100-127 V ~

Terminado: PC Transparente
Vida útil: 20 000 h
Ángulo: 100°
Tipo de base: E27
Atenuable: No
Dimensiones del producto: 50 mm x 51 mm

JDR-SMDLED/3WAZ

● Azul

Potencia: 3 W
Volts: 100-127 V ~

Terminado: PC Transparente
Vida útil: 20 000 h
Ángulo: 100°
Tipo de base: E27
Atenuable: No
Dimensiones del producto: 50 mm x 51 mm



ANTIMOSQUITO

NUEVO

5A19LEDREPVAM-2

● 2 700 K

Lúmenes: 300 lm

Potencia: 5 W

Volts: 127 V ~

IRC: 80

Vida útil: 25 000 h

Ángulo: 360°

Tipo de base: E27

Atenuable: No

Dimensiones del producto: 60 x 105 mm



NUEVO

4A19LEDFVAZ

● Azul

Potencia: 4.5 W

Volts: 127 V ~

IRC: 80

Vida útil: 25 000 h

Ángulo: 360°

Tipo de base: E27

Atenuable: No

Dimensiones del producto: 60 x 105 mm



ALGOL

13PAR38LEDRMV60

● Rojo

Potencia: 13.5 W

Volts: 100-240 V ~



13PAR38LEDYMV60

● Amarillo



13PAR38LEDGMV60

● Verde

Terminado: Blanco

IRC: 80

Vida útil: 25 000 h



13PAR38LEDBMV60

● Azul

Ángulo: 60°

Tipo de base: E27

Atenuable: No

Dimensiones del producto: 121 mm x 134 mm



LÁMPARAS
VINTAGE



ATENUABLE

AHIL

3DG125LEDFC20VA Ambar



3DG125LEDFC20VAR Ambar Rombos



3DG125LEDFC20VAL Ambar Líneas



LUZ SUAVE CÁLIDA
● 2 000 K

Lúmenes: **120 lm**
Potencia: 3.5 W
Volts: 127 V ~

IRC: 80
Vida útil: **15 000 h**
Ángulo: 300 °

Tipo de base: E27
Atenuable: Si
Dimensiones del producto: 125 mm x 164 mm



ATENUABLE

AIN

3DG200LEDFC20VA

Lúmenes: **120 lm**



3DG200LEDFC20VH Humo

Lúmenes: **70 lm**



LUZ SUAVE CÁLIDA
● 2 000 K

Potencia: 3.5 W
Volts: 127 V ~

Terminado: Ambar
IRC: 80
Vida útil: **15 000 h**
Ángulo: 300 °

Tipo de base: E27
Atenuable: Si
Dimensiones del producto: 200 mm x 241 mm



ATENUABLE

DIAMOND

3DD125LEDFC20VA



ATENUABLE

BOX

3DS170LEDFC20VA



LUZ SUAVE
CÁLIDA
● 2 000 K

Lúmenes: **120 lm**
Potencia: 3.5 W
Volts: 127 V ~

Terminado: Ambar
IRC: 80
Vida útil: **15 000 h**
Ángulo: 300 °

Tipo de base: E27
Atenuable: Si
Dimensiones del producto: 125 mm x 142 mm

LUZ SUAVE
CÁLIDA
● 2 000 K

Lúmenes: **120 lm**
Potencia: 3.5 W
Volts: 127 V ~

Terminado: Ambar
IRC: 80
Vida útil: **15 000 h**
Ángulo: 300 °

Tipo de base: E27
Atenuable: Si
Dimensiones del producto: 170 mm x 197 mm



ATENUABLE

NUEVO

4DG180LEDF20VALUZ SUAVE CÁLIDA
● 2 200 KLúmenes: **350 lm**
Potencia: **4 W**
Volts: **127 V ~**Terminado: **Ambar**
IRC: **80**
Vida útil: **25 000 h**
Ángulo: **360°**
Tipo de base: **E27**
Atenuable: **Sí**
Dimensiones del producto:
180 x 235 mm

ATENUABLE

NUEVO

7G90LEDFT27VHLUZ SUAVE CÁLIDA
● 2 700 KLúmenes: **790 lm**
Potencia: **7 W**
Volts: **127 V ~**Terminado: **Ambar**
IRC: **80**
Vida útil: **25 000 h**
Ángulo: **360°**
Tipo de base: **E27**
Atenuable: **No**
Dimensiones del producto:
125 x 170 mm

ATENUABLE

NUEVO

4DST160LEDF20VALUZ SUAVE CÁLIDA
● 2 200 KLúmenes: **350 lm**
Potencia: **4 W**
Volts: **127 V ~**Terminado: **Ambar**
IRC: **80**
Vida útil: **25 000 h**
Ángulo: **360°**
Tipo de base: **E27**
Atenuable: **Sí**
Dimensiones del producto: **160 mm x 285 mm**

NUEVO

2G125LEDE27V20CTLUZ SUAVE CÁLIDA
● 2 200 KLúmenes: **200 lm**
Potencia: **2 W**
Volts: **127 V ~**Terminado: **Cristal transparente**
IRC: **80**
Vida útil: **15 000 h**
Ángulo: **360°**
Tipo de base: **E27**
Atenuable: **No**
Dimensiones del producto: **125 x 168 mm**

ATENUABLE

NUEVO

4DG125LEDF27VTLUZ SUAVE CÁLIDA
● 2 700 KLúmenes: **450 lm**
Potencia: **4.5 W**
Volts: **127 V ~**Terminado: **Cristal transparente**
IRC: **80**
Vida útil: **25 000 h**
Ángulo: **360°**
Tipo de base: **E27**
Atenuable: **Sí**
Dimensiones del producto: **125 x 170 mm**

ATENUABLE

NUEVO

4DG80LEDF27VTLUZ SUAVE CÁLIDA
● 2 700 KLúmenes: **450 lm**
Potencia: **4.5 W**
Volts: **127 V ~**Terminado: **Cristal transparente**
IRC: **80**
Vida útil: **25 000 h**
Ángulo: **360°**
Tipo de base: **E27**
Atenuable: **Sí**
Dimensiones del producto: **80 x 115 mm**



ATENUABLE

NUEVO

4DC35LEDFTE12V27A

LUZ SUAVE CÁLIDA
● 2 700 K

Lúmenes: **420 lm**
Potencia: **3.8 W**
Volts: **127 V ~**

Terminado: **Ambar**
IRC: **80**
Vida útil: **25 000 h**
Ángulo: **360 °**
Tipo de base: **E12**
Atenuable: **Si**
Dimensiones del producto: **35 x 105 mm**



ATENUABLE

NUEVO

4DC35LEDFTE27V27A

LUZ SUAVE CÁLIDA
● 2 700 K

Lúmenes: **420 lm**
Potencia: **3.8 W**
Volts: **127 V ~**

Terminado: **Ambar**
IRC: **80**
Vida útil: **25 000 h**
Ángulo: **360 °**
Tipo de base: **E27**
Atenuable: **Si**
Dimensiones del producto: **35 x 105 mm**



ATENUABLE

NUEVO

4DT10LEDF27VT

LUZ SUAVE CÁLIDA
● 2 700 K

Lúmenes: **450 lm**
Potencia: **4.5 W**
Volts: **127 V ~**

Terminado: **Cristal transparente**
IRC: **80**
Vida útil: **25 000 h**
Ángulo: **360 °**
Tipo de base: **E27**
Atenuable: **Si**
Dimensiones del producto: **30 mm x 123 mm**



NUEVO

VLED-T30-2W-E27

● 2 200 K

Lúmenes: **200 lm**
Potencia: **2 W**
Volts: **127 V ~**

Terminado: **Transparente**
IRC: **80**
Vida útil: **15 000 h**
Ángulo: **360 °**
Atenuable: **No**
Dimensiones del producto: **30 x 185 mm**

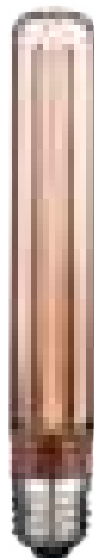

ATENUABLE

ALBIRO I
2DT30LEDFC20VA

LUZ SUAVE CÁLIDA
● 2 000 K

Lúmenes: **60 lm**
Potencia: **2.3 W**
Volts: **127 V ~**

Terminado: **Ambar**
IRC: **80**
Vida útil: **15 000 h**
Ángulo: **300 °**
Tipo de base: **E27**
Atenuable: **Si**
Dimensiones del producto: **30 mm x 185 mm**

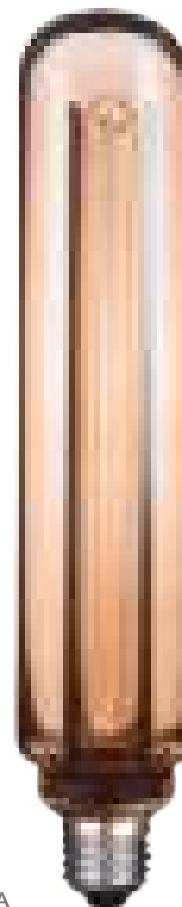

ATENUABLE

ALBIRO II
3DT60LEDFC20VA

LUZ SUAVE CÁLIDA
● 2 000 K

Lúmenes: **120 lm**
Potencia: **3.5 W**
Volts: **127 V ~**

Terminado: **Ambar**
IRC: **80**
Vida útil: **15 000 h**
Ángulo: **300 °**
Tipo de base: **E27**
Atenuable: **Si**
Dimensiones del producto: **60 mm x 300 mm**



NUEVO

2ST64LEDE27V20CT

LUZ SUAVE CÁLIDA
● 2 200 K

Lúmenes: **190 lm**
Potencia: **2 W**
Volts: **127 V ~**

Terminado: **Cristal transparente**
IRC: **80**

Vida útil: **15 000 h**
Ángulo: **360 °**
Tipo de base: **E27**
Atenuable: **No**
Dimensiones del producto: **64 x 142 mm**



ATENUABLE



NUEVO

4DST21LEDFT27VA

LUZ SUAVE CÁLIDA
● 2 700 K

Lúmenes: **450 lm**
Potencia: **4.5 W**
Volts: **127 V ~**

Terminado: **Ambar**
IRC: **80**

Vida útil: **25 000 h**
Ángulo: **360 °**
Tipo de base: **E27**
Atenuable: **Si**
Dimensiones del producto: **64 x 138 mm**



ATENUABLE



NUEVO

4DST64LEDFC27VH

LUZ SUAVE CÁLIDA
● 2 700 K

Lúmenes: **450 lm**
Potencia: **4.5 W**
Volts: **127 V ~**

Terminado: **Humo**
IRC: **80**

Vida útil: **25 000 h**
Ángulo: **360 °**
Tipo de base: **E27**
Atenuable: **Si**
Dimensiones del producto: **64 x 138 mm**

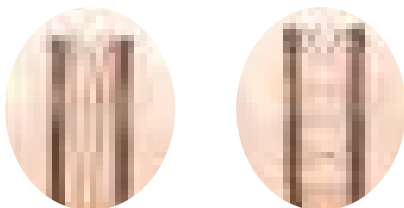

ATENUABLE

ADHAFERA**2DA19LEDFC20VA****2DA19LEDFT20VA**

LUZ SUAVE CÁLIDA
● 2 000 K

Lúmenes: **60 lm**
Potencia: **2.3 W**
Volts: **127 V ~**

Terminado: **Ambar**
IRC: **80**

Vida útil: **15 000 h**
Ángulo: **300 °**
Tipo de base: **E27**
Atenuable: **Si**
Dimensiones del producto: **60 mm x 112 mm**

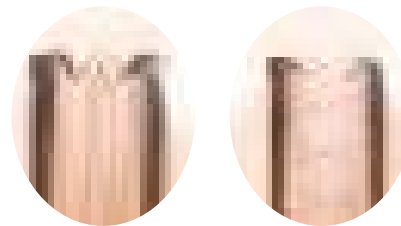

ATENUABLE

VULPECULA**3DST64LEDFC20VA****3DST64LEDFT20VA**

LUZ SUAVE CÁLIDA
● 2 000 K

Lúmenes: **120 lm**
Potencia: **3.5 W**
Volts: **127 V ~**

Terminado: **Ambar**
IRC: **80**

Vida útil: **15 000 h**
Ángulo: **300 °**
Tipo de base: **E27**
Atenuable: **Si**
Dimensiones del producto: **64 mm x 142 mm**



ATENUABLE

SCUTUM**3DB75LEDFC20VA**

LUZ SUAVE CÁLIDA
● 2 000 K

Lúmenes: **120 lm**
Potencia: **3.5 W**
Volts: **127 V ~**

Terminado: **Ambar**
IRC: **80**

Vida útil: **15 000 h**
Ángulo: **300 °**
Tipo de base: **E27**
Atenuable: **Si**
Dimensiones del producto: **75 mm x 162 mm**





ATENUABLE
ACUBENS
3DBT160LEDFC20VA
Ambar
Lúmenes: **120 lm**

LUZ SUAVE CÁLIDA
● 2 000 K

Potencia: **3.5 W**
Volts: **127 V ~**

3DBT160LEDFC20VH
Humo
Lúmenes: **70 lm**

IRC: **80**
Vida útil: **15 000 h**
Ángulo: **300 °**
Tipo de base: **E27**
Atenuable: **Si**
Dimensiones del producto:
160 mm x 331 mm

BT180DLED4WFILBC
Blanco
Lúmenes: **350 lm**

LUZ SUAVE CÁLIDA
● 2 200 K

Potencia: **4 W**
Volts: **127 V ~**

IRC: **80**
Vida útil: **25 000 h**
Ángulo: **360 °**
Tipo de base: **E27**
Atenuable: **No**
Dimensiones del producto:
135mm x 340mm



ATENUABLE
ACRAB
3DA165LEDFC20VA
Ambar
Lúmenes: **120 lm**

LUZ SUAVE CÁLIDA
● 2 000 K

Potencia: **3.5 W**
Volts: **127 V ~**

3DA165LEDFC20VH
Humo
Lúmenes: **70 lm**

IRC: **80**
Vida útil: **15 000 h**
Ángulo: **300 °**
Tipo de base: **E27**
Atenuable: **Si**
Dimensiones del producto:
165 mm x 303 mm



ATENUABLE

NUEVO

35DST45INFCE27VHLUZ SUAVE CÁLIDA
● 2 000 K**Lúmenes: 120 lm**
Potencia: 35 W
Volts: 127 V ~Terminado: **Humo**
IRC: **99**
Vida útil: **3 000 h**
Ángulo: **360°**
Tipo de base: **E27**
Atenuable: **Si**
Dimensiones del producto: **45 x 85 mm**

ATENUABLE

NUEVO

35DST64INFCE27VHLUZ SUAVE CÁLIDA
● 2 000 K**Lúmenes: 130 lm**
Potencia: 35 W
Volts: 127 V ~Terminado: **Humo**
IRC: **99**
Vida útil: **3 000 h**
Ángulo: **360°**
Tipo de base: **E27**
Atenuable: **Si**
Dimensiones del producto: **64 x 142 mm**

ATENUABLE

NUEVO

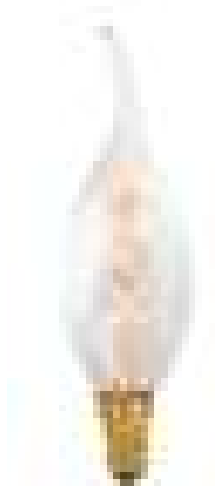
35DT45INFCE27VHLUZ SUAVE CÁLIDA
● 2 000 K**Lúmenes: 120 lm**
Potencia: 35 W
Volts: 127 V ~Terminado: **Humo**
IRC: **99**
Vida útil: **3 000 h**
Ángulo: **360°**
Tipo de base: **E27**
Atenuable: **Si**
Dimensiones del producto: **45 x 102 mm**

ATENUABLE

NUEVO

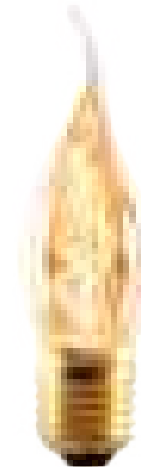
25DC35INFTE12VHLUZ SUAVE CÁLIDA
● 2 000 K**Lúmenes: 60 lm**
Potencia: 25 W
Volts: 127 V ~Terminado: **Humo**
IRC: **99**
Vida útil: **3 000 h**
Ángulo: **360°**
Tipo de base: **E12**
Atenuable: **Si**
Dimensiones del producto: **35 x 115 mm**

ATENUABLE

NUEVO

25DC35INFTE27VHLUZ SUAVE CÁLIDA
● 2 000 K**Lúmenes: 60 lm**
Potencia: 25 W
Volts: 127 V ~Terminado: **Humo**
IRC: **99**
Vida útil: **3 000 h**
Ángulo: **360°**
Tipo de base: **E27**
Atenuable: **Si**
Dimensiones del producto: **35 x 115 mm**



ATENUABLE

NUEVO

35DG125INFCE27VH

LUZ SUAVE CÁLIDA
● 2 000 K

Lúmenes: **70 lm**
Potencia: **35 W**
Volts: **127V ~**

Terminado: **Humo**
IRC: **99**
Vida útil: **3 000 h**
Ángulo: **360°**
Tipo de base: **E27**
Atenuable: **Si**
Dimensiones del producto: **125 x 168 mm**



ATENUABLE

NUEVO

35DG80INFTE27VH

LUZ SUAVE CÁLIDA
● 2 000 K

Lúmenes: **110 lm**
Potencia: **35 W**
Volts: **127V ~**

Terminado: **Humo**
IRC: **99**
Vida útil: **3 000 h**
Ángulo: **360°**
Tipo de base: **E27**
Atenuable: **Si**
Dimensiones del producto: **80 x 118 mm**



ATENUABLE

NUEVO

35DT2817INFTE27VH

LUZ SUAVE CÁLIDA
● 2 000 K

Lúmenes: **120 lm**
Potencia: **35 W**
Volts: **127 V ~**

Terminado: **Humo**
IRC: **99**
Vida útil: **3 000 h**
Ángulo: **360°**
Tipo de base: **E27**
Atenuable: **Si**
Dimensiones del producto: **30 mm x 185 mm**



ATENUABLE

NUEVO

35DT2821INFCE27VH

LUZ SUAVE CÁLIDA
● 2 000 K

Lúmenes: **115 lm**
Potencia: **35 W**
Volts: **127 V ~**

Terminado: **Humo**
IRC: **99**
Vida útil: **3 000 h**
Ángulo: **360°**
Tipo de base: **E27**
Atenuable: **Si**
Dimensiones del producto: **30 x 215 mm**



ATENUABLE

NUEVO

35DT2830INFTE27VH

LUZ SUAVE CÁLIDA
● 2 000 K

Lúmenes: **130 lm**
Potencia: **35 W**
Volts: **127 V ~**

Terminado: **Humo**
IRC: **99**
Vida útil: **3 000 h**
Ángulo: **360°**
Tipo de base: **E27**
Atenuable: **Si**
Dimensiones del producto: **30 mm x 300 mm**

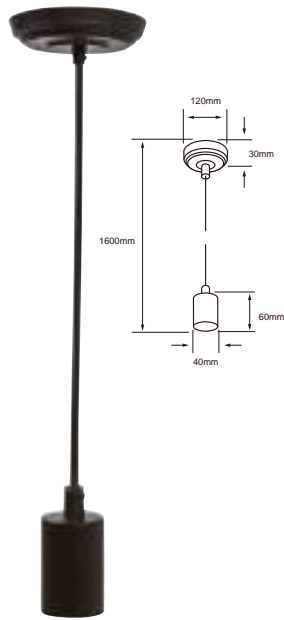

NUEVO

60SOCK044MVE27N
Negro

Potencia máx: 60 W
Volts: 100-240 V ~
Atenuable: No
Dimensiones del producto:
38mm x 870mm
Socket con canope, Base E27

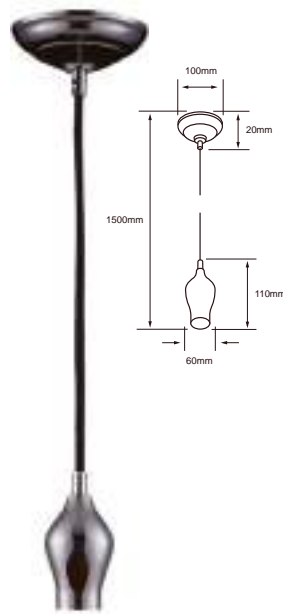

NUEVO

SOCKVIN102
Satinado

Potencia máx: 60 W
Volts: 100-240 V ~
Atenuable: No
Dimensiones del producto:
58mm x 1120mm
Socket con canope, Base E27

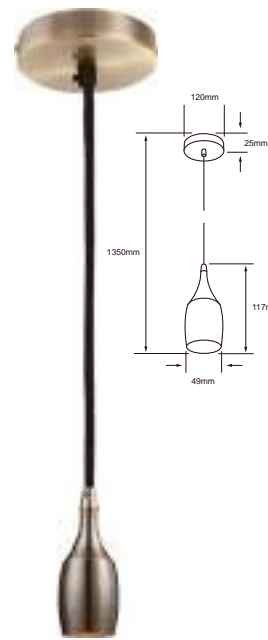

NUEVO

SOCKVIN104
Hierro antiguo

Potencia máx: 60 W
Volts: 100-240 V ~
Atenuable: No
Dimensiones del producto:
38mm x 870mm
Socket con canope, Base E27

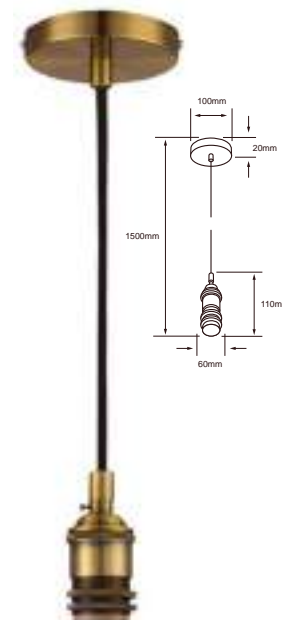

NUEVO

SOCKVIN107
Oro rosa

Potencia máx: 60 W
Volts: 100-240 V ~
Atenuable: No
Dimensiones del producto:
44.5mm x 1500mm
Socket con canope, Base E27

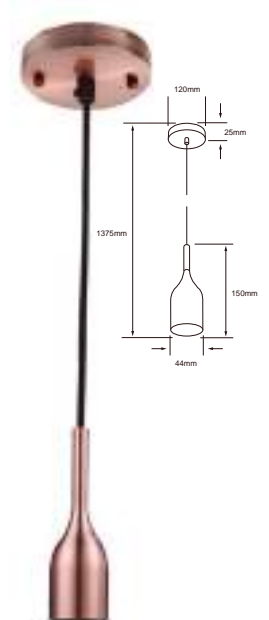

NUEVO

60SOCK055MVE27HA
Hierro antiguo

Volts: 100-240 V ~
Potencia máx: 60 W
Atenuable: No
Dimensiones del producto:
40 mm x 770 mm
Socket con canope, Base E27

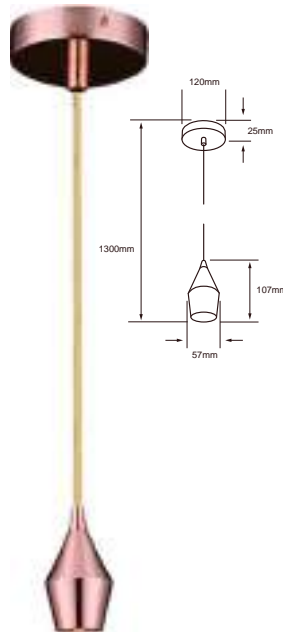

NUEVO

60SOCK101MVE27OR
Oro rosado

Volts: 100-240 V ~
Potencia máx: 60 W
Atenuable: No
Dimensiones del producto:
57 mm x 1070 mm
Socket con canope, Base E27

NUEVO

60SOCK103MVE27HA
Hierro antiguo

Volts: 100-240 V ~
Potencia máx: 60 W
Atenuable: No
Dimensiones del producto:
49 mm x 1170 mm
Socket con canope, Base E27

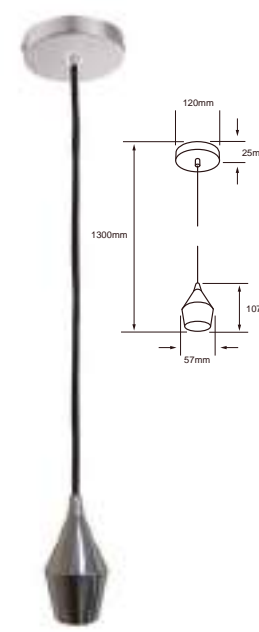

NUEVO

60SOCK105MVE27S
Satinado

Volts: 100-240 V ~
Potencia máx: 60 W
Atenuable: No
Dimensiones del producto:
57 mm x 1070 mm
Socket con canope, Base E27

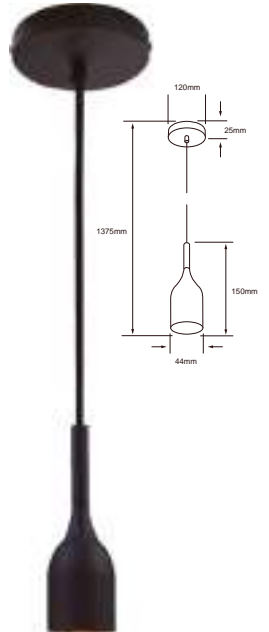

NUEVO

60SOCK106MVE27N
Negro

Volts: 100-240 V ~
Potencia máx: 60 W
Atenuable: No
Dimensiones del producto:
45 mm x 1500 mm
Socket con canope, Base E27



PRODUCTO	LÚMENES	POTENCIA	VOLTS	TEMPERATURA DE COLOR	IRC	TIEMPO DE VIDA	TIPO DE BASE	DIMENSIONES DEL PRODUCTO (BXA) +/-5 MM	OBSERVACIONES
HEL-20W/BLB	-	20 W	100-127 V ~	2700 K	-	6 000 h	E27	61 mm x 132 mm	Ahorrador
HEL-65W/65	4 400 lm	65 W	100-127 V ~	4500 K	80	10 000 h	E27	83 mm x 235 mm	Ahorrador
HEL-100W/65	6 000 lm	100 W	100-127 V ~	4500 K	80	10 000 h	E27	112 mm x 300 mm	Ahorrador
HEL-100W/65-220	6 000 lm	100 W	220 V ~	4500 K	80	10 000 h	E40	105 mm x 306 mm	Ahorrador



PRODUCTO	LÚMENES	POTENCIA	VOLTS	TEMPERATURA DE COLOR	IRC	TIEMPO DE VIDA	TIPO DE BASE	DIMENSIONES DEL PRODUCTO (BXA) +/-5 MM	OBSERVACIONES
HEL-13W/27-T2	800 lm	13 W	100-127 V ~	2700 K	80	10 000 h	E27	49.5 mm x 101.5mm	Ahorrador
HEL-13W/65-T2	800 lm	13 W	100-127 V ~	4500 K	80	10 000 h	E27	49.5 mm x 101.5mm	Ahorrador
HEL-15W/65-T2	1 100 lm	15 W	100-127 V ~	4500 K	80	10 000 h	E27	46 mm x 104 mm	Ahorrador
HEL-20W/65-T2	1 300 lm	20 W	100-127 V ~	4500 K	80	10 000 h	E27	55 mm x 110 mm	Ahorrador
HEL-23W/65-T2	1 600 lm	23 W	100-127 V ~	4500 K	80	10 000 h	E27	60 mm x 112 mm	Ahorrador
HEL-26W/65-T2	1 850 lm	26 W	100-127 V ~	4500 K	80	10 000 h	E27	60 mm x 119.5 mm	Ahorrador



PRODUCTO	LÚMENES	POTENCIA	VOLTS	TEMPERATURA DE COLOR	IRC	TIEMPO DE VIDA	TIPO DE BASE	DIMENSIONES DEL PRODUCTO (BXA) +/-5 MM
42755	1 150 lm	14 W	120-277 V ~	4100K	80	25 000 h	G5	563 mm x 16 mm
42756	1 100 lm	14 W	120-277 V ~	4500 K	80	25 000 h	G5	563 mm x 16 mm
42757	2 450 lm	28 W	120-277 V ~	4100K	80	25 000 h	G5	1 163 mm x 16 mm
42758	2 350 lm	28 W	120-277 V ~	4500 K	80	25 000 h	G5	1 163 mm x 16 mm
42759	4 400 lm	49 W	120-277 V ~	4100K	80	25 000 h	G5	1 163 mm x 16 mm

PRODUCTO	LÚMENES	POTENCIA	VOLTS	TEMPERATURA DE COLOR	IRC	TIEMPO DE VIDA	TIPO DE BASE	DIMENSIONES DEL PRODUCTO (BXA) +/-5 MM
F4T5BL	-	4 W	127 V ~	Luz negra con filtro	-	8 000 h	G5	150 mm x 16 mm
F4T5BLB	-	4 W	127 V ~	Luz negra con filtro	-	8 000 h	G5	150 mm x 16 mm
F6T5D	250 lm	6 W	127 V ~	Luz de día	80	8 000 h	G5	226 mm x 16 mm
F6T5BL	-	6 W	127 V ~	Luz negra con filtro	-	8 000 h	G5	226 mm x 16 mm
F6T5BLB	-	6 W	127 V ~	Luz negra con filtro	-	8 000 h	G5	226 mm x 16 mm
F8T5D	350 lm	8 W	127 V ~	Luz de día	80	8 000 h	G5	303 mm x 16 mm
F8T5BLB	-	8 W	127 V ~	Luz negra con filtro	-	8 000 h	G5	303 mm x 16 mm
F15T8D	670 lm	15 W	127 V ~	Luz de día	80	8 000 h	G13	452 mm x 26 mm
F15T8BL	-	15 W	127 V ~	Luz negra con filtro	-	8 000 h	G13	452 mm x 26 mm
F20T8BLB	-	20 W	127 V ~	Luz negra con filtro	-	8 000 h	G13	604 mm x 26 mm
F40T12BLB	-	40 W	127 V ~	Luz negra con filtro	-	8 000 h	G13	1 214 mm x 41 mm

TRANSFORMADOR



TRA-50

PRODUCTO	LÚMENES	POTENCIA	VOLTS	TIEMPO DE VIDA	ÁNGULO	TIPO DE BASE	DIMENSIONES DEL PRODUCTO (BXA) +/-5 MM
TRA-50	-	60 W	127 V / 12 V ~	-	-	-	54 mm x 26 mm

1er DIGITO: Objetos

Grado de protección de objetos sólidos

	Sin protección	0
	Protección contra objetos sólidos de más de 50 mm (contacto involuntario de las manos)	1
	Protección contra objetos sólidos de más de 12 mm (contacto con los dedos)	2
	Protección contra objetos sólidos de más de 2.5 mm (Herramientas y cables)	3
	Protección contra objetos sólidos de más de 1 mm (Herramientas y pequeños cables)	4
	Protegido contra ingreso limitado de polvo (No incluye materiales peligrosos)	5
	Totalmente protegido contra polvo. Totalmente sellado.	6



2º DIGITO: Líquidos

Grado de protección resistente al agua

	Sin protección	0
	Protegido contra caídas verticales de gotas de agua o condensación	1
	Protegido contra caídas verticales de gotas con una inclinación de 15° respecto a la vertical	2
	Protegido contra caídas verticales de gotas con una inclinación de 60° respecto a la vertical	3
	Protegido contra salpicaduras de gotas en todas direcciones, el ingreso de cantidades limitadas de agua es permitido	4
	Protegido contra chorros de agua a baja presión, el ingreso limitado de agua es permitido	5
	Protegido contra potentes chorros de agua	6
	Protegido contra efectos de inmersión temporal	7
	Equipo adecuado para inmersión prolongada bajo las especificaciones de fabricante	8

TABLA DE CLASIFICACIÓN IP

Grado de protección IP se representa mediante la combinación de los dígitos de la primera y segunda columna, vease el ejemplo.

tecnolite[®]
LA LUZ ES TUYA

tecnolite.lat   